

Food Machinery



Τιμοκατάλογος
2021
22



Πάντα με τους πελάτες μας

www.ics.gr

ΕΓΓΥΗΣΗ

ΚΑΛΗΣ ΛΕΙΤΟΥΡΓΙΑΣ ΠΡΟΣ ΤΟΝ ΑΓΟΡΑΣΤΗ ΕΠΑΓΓΕΛΜΑΤΙΚΗΣ ΣΥΣΚΕΥΗΣ ΕΣΤΙΑΣΗΣ



ΕΠΙΧΕΙΡΗΣΗ ΜΕΛΟΣ:



ΚΑΡΑΦΥΛΛΗΣ ΣΥΣΤΗΜΑΤΑ ΠΛΗΡΟΦΟΡΙΚΗΣ

Ο Εισαγωγέας / Κατασκευαστής / Πωλητής (εφεξής καλούμενοι και «επιχείρηση») εγγυάται στον αρχικό αγοραστή των προϊόντων του ότι αυτά δεν παρουσιάζουν ελάττωμα οφειλόμενο στα υλικά που τα αποτελούν ή στην εργασία συναρμολόγησής τους.

Κατά το χρονικό διάστημα της εγγύησης, **ένα (1) έτος** από την ημερομηνία αγοράς της συσκευής, η «επιχείρηση» ή τα εξουσιοδοτημένα κέντρα τεχνικής υποστήριξης θα επισκευάσουν στις εγκαταστάσεις τους το προβληματικό προϊόν χωρίς καμία επιβάρυνση εργασίας ή ανταλλακτικών, ώστε το προϊόν να επανέλθει σε συνθήκες καλής λειτουργίας. Οποιαδήποτε άλλη αξίωση αποκλείεται.

Η «επιχείρηση» έχει το αποκλειστικό δικαίωμα να καθορίζει αυτή κατά την απόλυτη κρίση της τον τρόπο, το χρόνο και τον τόπο επισκευής του προϊόντος. Η μεταφορά και η τυχόν ασφάλιση των προς επισκευή προϊόντων από τον αγοραστή προς την «επιχείρηση» ή το εξουσιοδοτημένο κέντρο τεχνικής υποστήριξης γίνεται με ευθύνη και δαπάνες του πρώτου. Ο αγοραστής οφείλει να παρουσιάσει το αποδεδειγμένο αγοράς του προϊόντος μαζί με την παρούσα εγγύηση. Για την όσο πιο ασφαλή μεταφορά τα προϊόντα που αποστέλλονται προς επισκευή στην «επιχείρηση» πρέπει να είναι επιμελώς και με ασφάλεια συσκευασμένα, κατά προτίμηση στις αυθεντικές αρχικές (εργοστασιακές) συσκευασίες τους.

Πότε δεν ισχύει η εγγύηση:

- Κακή, υπερβολική ή υπέρμετρη χρήση, πλημμελή συντήρηση
- Κακή σύνδεση / συνδεσμολογία, σύνδεση χωρίς γείωση
- Τυχαία καταστροφή, αμέλεια ή άγνοια, πτώση, έκθεση σε ακραία επίπεδα θερμοκρασίας ή υγρασίας, διάβρωση ή βλάβη κατά την μεταφορά
- Βλάβες προερχόμενες από μεταβολές στο δίκτυο ηλεκτροδότησης, ύδρευσης και αερίου
- Αν έχει γίνει μετατροπή ή επισκευή από μη εξουσιοδοτημένο συνεργείο
- Αν ο αριθμός κατασκευής (serial number) ή τα διακριτικά σήματα της συσκευής έχουν αλλοιωθεί, αλλαχθεί ή αφαιρεθεί
- Δεν καλύπτονται γυάλινα ή ελαστικά μέρη, λαμπτήρες, λυχνίες, φίλτρα, αντιστάσεις και μοτέρ.
- Δεν καλύπτονται τα ηλεκτρονικά μέρη των συσκευών εφόσον η βλάβη οφείλεται σε αυξομειώσεις τάσεως δικτύου, έλλειψη φάσεως για την αποφυγή των οποίων θα πρέπει να λαμβάνεται μέριμνα από τον αγοραστή.

ΠΑΡΑΤΗΡΗΣΕΙΣ:

- Η εγγύηση ισχύει από την ημέρα που το προϊόν πουλήθηκε ως καινούργιο και μόνο για τον αρχικό αγοραστή.
- Όλα τα ανταλλακτικά που έχουν αντικατασταθεί ενώ το προϊόν βρίσκεται σε εγγύηση ανήκουν πλέον στην ιδιοκτησία του εισαγωγέα ή κατασκευαστή.
- Η αποκατάσταση, τροποποίηση ή η αντικατάσταση εξαρτημάτων κατά τη διάρκεια ισχύος της εγγύησης δεν έχει ως αποτέλεσμα την παράταση της αρχικής διάρκειας της συμβατικής εγγύησης.
- Η αδικαιολόγητη επίσκεψη τεχνικού χρεώνεται, ακόμα και όταν το προϊόν καλύπτεται από την εγγύηση.
- Η εγκατάσταση, η σύνδεση στις εγκαταστάσεις τροφοδοσίας, η αντικατάσταση αναλωσίμων υλικών (π.χ. φίλτρα, λάμες) και η τακτική συντήρηση δε θεωρούνται υπηρεσίες υπό εγγύηση.
- Η επιχείρηση δε φέρει καμία ευθύνη για ενδεχόμενες βλάβες, θετική ή αποθετική ζημία.
- Αν μετά την ολοκλήρωση της επισκευής ο αγοραστής δεν προσέλθει να την παραλάβει εντός του ευλόγου χρονικού διαστήματος του ενός (1) μήνα από την έγγραφη ειδοποίησή του, τότε η «επιχείρηση»:
 - ▶ δε φέρει καμία ευθύνη για τυχαία, ολική ή μερική, καταστροφή της συσκευής
 - ▶ προβαίνει στην έκδοση τιμολογίου για έξοδα φύλαξης
 - ▶ θεωρεί τη συσκευή αζήτητη μετά την παρέλευση τριών (3) μηνών από την ολοκλήρωση της επισκευής.
- Αρμόδια για κάθε διαφορά είναι τα δικαστήρια της έδρας του εισαγωγέα / κατασκευαστή/πωλητή της συσκευής.

ΠΡΟΪΟΝ:

ΗΜΕΡ. ΑΓΟΡΑΣ:

ΠΩΛΗΤΗΣ:

___/___/20__

SERIAL NUMBER: _____

www.seeme.com.gr

Από το 1987

Εταιρικό προφίλ



Εδρα ICS: Αθήνα

Η ICS είναι η εξέλιξη της προσωπικής εταιρείας που ίδρυσε το 1987 ο Στράτος Καραφύλλης. Είναι μια **σύγχρονη εταιρεία** διαρκώς αναπτυσσόμενη και εξελισσόμενη σύμφωνα με την τρέχουσα τεχνολογία και τις απαιτήσεις του σύγχρονου εμπορίου, εφαρμόζοντας ένα σύστημα διαχείρισης για την ποιότητα, σύμφωνα με το πρότυπο **EN ISO 9001 : 2015**.



Υποκατάστημα ICS: Θεσσαλονίκη

Προσφέρει σε επαγγελματίες και επιχειρήσεις **πρωτοποριακές ολοκληρωμένες λύσεις** τις οποίες, μελετά, εγκαθιστά και υποστηρίζει το άρτια εκπαιδευμένο προσωπικό και το **πανελλαδικό δίκτυο** της που διαθέτουν δεξιότητες και τεχνογνωσία. Αντιπροσωπεύουμε πολλούς Ευρωπαϊκούς οίκους κοπτικών και συσκευαστικών μηχανημάτων όπως την **MANCONI – SWEDLINGHAUS – CELME – FAMA – BOSTON – SIRMAN – AMB – KT – EUROMATIC** καθώς και κάποια ποιοτικά Κινέζικα προϊόντα για οικονομικότερες λύσεις.

Επιπλέον η ICS έχει την αποκλειστική **αντιπροσώπευση για την Ελλάδα των οίκων SWEDA Ιταλίας** για τις **ΦΟΡΟΛΟΓΙΚΕΣ ΤΑΜΕΙΑΚΕΣ ΜΗΧΑΝΕΣ ICS** (70.000 εγκαταστάσεις). Στον τομέα της πληροφορικής διανέμουμε προϊόντα **ZEBRA, DATALOGIC, HONEYWELL, EPSON, CITIZEN, DENSO, UNITECH, SCANTECH**, Αντικλεπτικά συστήματα **AMERSEC** και Ζυγιστικά **AVERY BERKEL, ISHIDA** και άλλα.

Έχοντας **Πανελλαδικό Δίκτυο** αντιπροσώπων έχει την δυνατότητα να καλύπτει με τις **ολοκληρωμένες Λύσεις** που προσφέρει σ' όλη την ΕΛΛΑΔΑ. Αυτό που έχει κεντρική σημασία για την εταιρεία μας είναι η καινοτόμος ιδέα, η ιδέα που μπορεί να διαφοροποιεί, να αναπτύσσει και να δημιουργεί. Η ICS κατέχει ηγετική θέση στην **παροχή ολοκληρωμένων λύσεων οργάνωσης και λειτουργίας επιχειρήσεων** λιανικής πώλησης γιατί έχει τη δυνατότητα της δημιουργικής σκέψης και της υλοποίησής της.

Η ICS είναι μια εταιρεία με ανοιχτούς ορίζοντες, χωρίς περιορισμούς, χωρίς όρια. Μια εταιρεία με μοναδικό σκοπό να βοηθήσει τους πελάτες και τους συνεργάτες της να είναι ανταγωνιστικοί, με γρήγορους ρυθμούς ανάπτυξης, μέσα από μια νέα επαγγελματική αντίληψη που ενώνει δημιουργικά κατασκευαστές, προμηθευτές, πελάτες.

Απώτερος σκοπός μας είναι η αύξηση των επιχειρηματικών εσόδων πελατών και συνεργατών, η βελτιστοποίηση των διαδικασιών σε θέματα προώθησης προϊόντων και υπηρεσιών, η πλήρης ικανοποίηση των επιθυμιών και των απαιτήσεων των πελατών, η βελτιστοποίηση των ενδοεπιχειρησιακών διαδικασιών.

Τα οικονομικά στοιχεία της εταιρείας μας την τελευταία δεκαετία επιβεβαιώνουν την ορθότητα του προσανατολισμού μας.

Ενότητες

-  Ζαμπονομηχανές σελίδες 9-26

-  Τυροτρίφτες σελίδες 27 - 34
Πολυκοπτικά/Δίσκοι κοπής σελίδες 35 - 39
Cheese Cutter σελίδες 30

-  Επεξεργασία κρέατος σελίδες 41 - 76

-  Μηχανήματα εστίασης σελίδες 77 - 108

-  Μηχανήματα συσκευασίας σελίδες 109 - 142

-  Προϊόντα υγειονομικού σελίδες 143 - 154

-  Προβολή προϊόντων σελίδες 155 - 164

-  Ζυγαριές σελίδες 165 - 208

-  Αριθμομηχανές σελίδες 209 - 234
Ανιχνευτές πλαστότητας
Καταμετρητές Χαρτονομισμάτων

Περιεχόμενα

σελίδες

Ζαμπονομηχανές	9
Τυροτρίφτες	27
Cheese cutter	35
Πολυκοπτικά / Δίσκοι κοπής	41
Κρεατομηχανές	43
Γεμιστικά λουκάνικων	50
Αναδευτήρας κρέατος	53
Μπιφτεκομηχανές	56
Σνιτσελομηχανές	59
Food Smoker	61
Βαρέλα μετάλλαξης κρέατος	62
Cutter	63
Πριονοκορδέλες	66
Ακονιστήρια μαχαιριών	71
Απολυμαντές νερού/λάμπας UV	72
Μαχαίρια	74
Σίτες κρεατομηχανών	75
Κορδέλες για πριονοκορδέλες	75
Νεροχύτες / Κάδος απορριμμάτων	76
Τοστιέρες	79
Φριτζές	82
Βαφλιέρα	84
Κρεπιέρα	85
Milk Shaker	86
Φρυγανιέρα	87
Πλατώ	89
Φούρνος μικροκυμάτων	90
Φούρνοι κυκλοθερμικοί	91
Σουπιέρα	92
Διανεμητής σάλτσας & τυριού	92
Ραβδομπλέντερ	93
Αποχυμωτής	95
Μπλέντερ	95
Καφετιέρα / Βραστήρες	96
Mixer	97
Ταχυζυμωτήρια	99
Πατατοκαθαριστής & Πατατοκόφτης	100
Στεγνωτήριο για σαλάτες	101
Roner Souvide	102
Θερμομίξ	103
Μαχαίρι γύρου	104
Απολεπιστής χειρός	105
Απολεπιστές ψαριών	107
Στεγνωτήριο μαχαιροπήρουνων	108

Vacuum εξωτερικής αναρρόφησης	111
Vacuum επιτραπέζιο	115
Vacuum επιδαπέδιο	123
Vacuum εσωτερικής αναρρόφησης	126
Vacuum διπλού θαλάμου	128
Σακούλες vacuum	131
Ζελατίνες	135
Συσκευές μεμβράνης	136
Θερμοκολλητικά	137
Μηχάνημα περιτύλιξης	139
Συσκευαστικό ποτηριών	140
Ζυγός - συσκευαστικό με ετικέτα	141
Μυγοπαγίδες	145
Σύστημα προτεραιότητας	147
Στεγνωτήριο χεριών	149
Συσκευή απολύμανσης χεριών	152
Ηλεκτρικός δοσομετρητής ζάχαρης	153
Ασπίδες προστασίας	154
Σκαλιέρες	157
Δισκάκια	158
Καλαθάκια super market	160
Καλαθάκια	161
Ταμπελάκια	162
Διακοσμητική πρασινάδα	163
Πίνακας Led	164
Ζυγοί επικέτας	167
Ζυγοί με υπολογισμό τιμής	180
Ζυγός με τροχήλατη βάση	186
Ζυγοί βάρους	187
Πλάστιγγες	191
Ζυγοί επιδαπέδιοι	197
Βιομηχανικοί ζυγοί	198
Κρεμαστοί ζυγοί / Καντάρια	199
Ενδείκτες βάρους	200
Ζυγοί ακριβείας	201
Ζυγοί τεμαχίων	203
Ζυγός για φρέον	204
Ζυγός με κέρμα / Baby scale	205
Ζυγοί κουζίνας	206
Ζυγός CHECK OUT	207
Ζυγός με scanner	208
Ανιχνευτές πλαστότητας	211
Καταμετρητές χαρτονομισμάτων	213
Καταμετρητές κερμάτων	217
Ετικετογράφοι	219
Ετικέτες	222
Αριθμομηχανές / Calculator	224

Αλφαβητικά (περιεχόμενα)

A	Ακονιστήρια μαχαιριών	71	Κορδέλες για πριονοκορδέλες	75	
	Αναδευτήρας κρέατος	53	Κρεατομηχανές	43	
	Ανιχνευτές πλαστότητας	211	Κρεμαστοί ζυγοί	199	
	Απολεπιστές ψαριών	105	Κρεπιέρα	85	
	Απολεπιστής χειρός	107			
	Απολυμαντές νερού/λάμπας UV	74	M	Μαχαίρι γύρου	104
	Αποχυωτής	95		Μαχαίρια	74
	Αριθμομηχανές	224		Μηχάνημα περιτύλιξης	139
B	Βαρέλα μετάλλαξης κρέατος	62		Μπιφτεκομηχανές	56
	Βαφλιέρα	84		Μπλέντερ	95
	Βιομηχανικοί ζυγοί	198		Μυγοπαγίδες	145
	Βραστήρες	96		Milk Shaker	86
	Baby scale	205		Mixer	97
Γ	Γεμιστικά λουκάνικων	50	N	Νεροχύτες	76
C	Cheese cutter	35	Π	Πατατοκαθαριστής	
	Cutter	63		Πατατοκόφτης	100
Δ	Διακοσμητική πρασινάδα	163		Πίνακας Led	100
	Διανεμητής σάλτσας & τυριού	92		Πλάστιγγες	164
	Δισκάκια	158		Πλατώ	89
	Δίσκοι κοπής	41		Πολυκοπτικά	41
E	Ενδείκτες βάρους	201		Πριονοκορδέλες	66
	Ετικετογράφοι / επικέτες	219/222	P	Ραβδομπλέντερ	93
Z	Ζαμπονομηχανές	9		Roner Souvide	102
	Ζελατίνες	135	Σ	Σακούλες vacuum	131
	Ζυγοί ακριβείας	201		Σίτες κρεατομηχανών	75
	Ζυγοί βάρους	187		Σκαλιέρες	157
	Ζυγοί επιδαπέδιοι	197		Σνιτσελομηχανές	59
	Ζυγοί ετικέτας	167		Σουπιέρα	92
	Ζυγοί κουζίνας	206		Στεγνωτήριο για σαλάτες	101
	Ζυγοί με υπολογισμό τιμής	180		Στεγνωτήριο μαχαιροπήρουνων	108
	Ζυγοί τεμαχίων	203		Στεγνωτήριο χεριών	149
	Ζυγός - συσκευαστικό με ετικέτα	141		Συσκευαστικό ποτηριών	140
	Ζυγός CHECK OUT	207		Συσκευές μεμβράνης	136
	Ζυγός για φρέον	204		Συσκευή απολύμανσης χεριών	152
	Ζυγός με scanner	208		Σύστημα προτεραιότητας	147
	Ζυγός με κέρμα	205	T	Ταμπελάκια	162
	Ζυγός με τροχήλατη βάση	186		Ταχυζυμωτήρια	99
H	Ηλεκτρ. δοσομετρητής ζάχαρης	153		Τοστιέρες	79
Θ	Θερμοκολλητικά	137		Τυροτρίφτες	27
	Θερμομίξ	103	Φ	Φούρνος μικροκυμάτων	90
K	Κάδος απορριμμάτων	76		Φριτέζες	82
	Καλαθάκια super market/Καλαθάκια	160		Φρυγανιέρα	87
	Καντάρια	199		Food Smoker	61
	Καταμετρητές κερμάτων	217	V	Vacuum διπλού θαλάμου	128
	Καταμετρητές χαρτονομισμάτων	213		Vacuum εξωτ. αναρρόφησης	111
	Καφετιέρα	96		Vacuum επιδαπέδιο	123
				Vacuum επιτραπέζιο	115
				Vacuum εσωτ. αναρρόφησης	126

Ζαμπονομηχανές

Ζαμπονομηχανές

Μηχανή χειρός στυλ αντίκας

Με ιμάντα

Με γρανάζι

Αυτόματες

Swedlinghaus

MANCONI
DESIGN SLICERS BY TRADITION

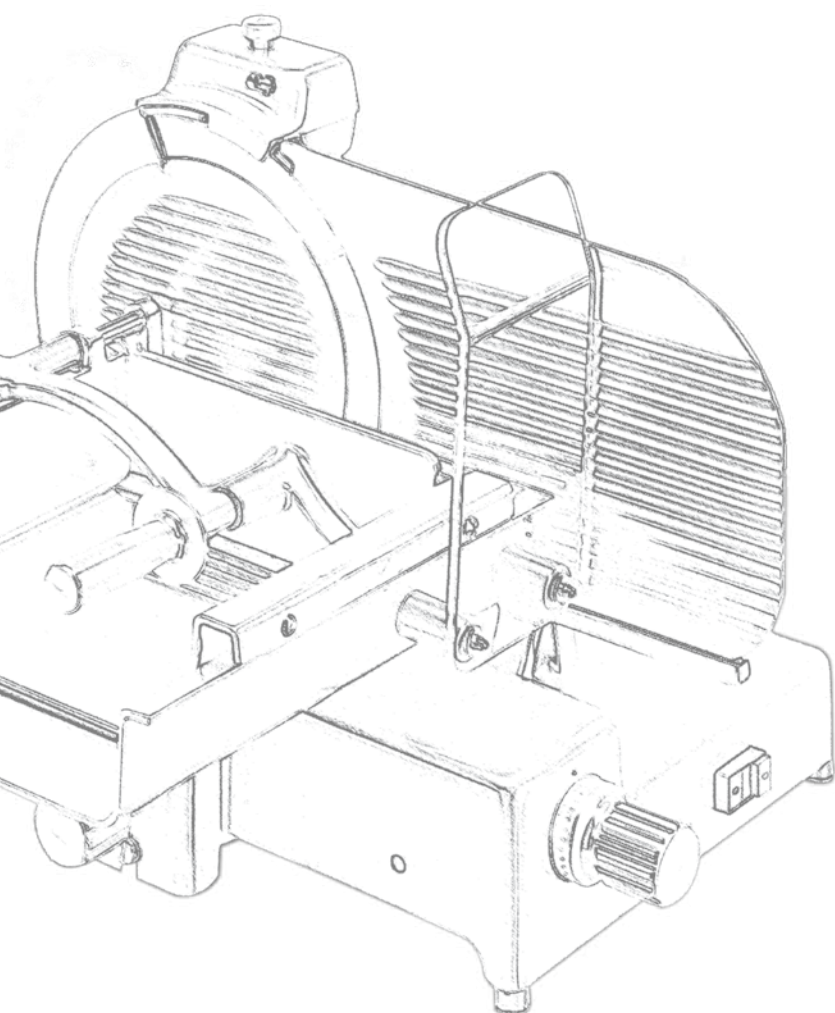

*Στις τιμές δε συμπεριλαμβάνεται Φ.Π.Α. Οι τιμές μπορεί να αλλάζουν χωρίς προειδοποίηση.
Η εταιρεία δε φέρει καμία ευθύνη για τυχόν τυπογραφικά λάθη*

AF-GR με ιμάντα

- Κατασκευασμένη από ανοδιωμένο αλουμίνιο
- Ενσωματωμένο ακονιστήρι με ειδικό προφυλακτήρα που "κρύβει" τη λεπίδα του μαχαιριού.
- **Μπουτόν on/off με ρελέ ασφαλείας**
- Ρυθμιστής πάχους φέτας 0-16 mm
- Ιδανικό για πιτσαρίες, εστιατόρια, super market, ξενοδοχεία

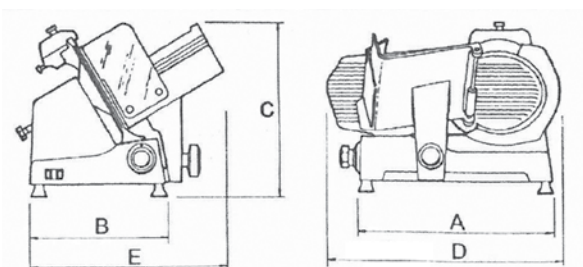

Ζαμπονομηχανή χρωματιστή επιπλέον 200 €

Κωδικός	Μοντέλο	Διαστάσεις πιατώ	Ισχύς hp	Διαστάσεις A*B*C*D*E mm	Τιμή
350.0004	AF 220 GR	190*160	0,35	A420*B280*C375*D530*E430	500 €
350.0005	AF 250 GR	220*190	0,35	A455*B295*C430*D710*E440	700 €
350.0007	AF 275 GR	250*200	0,35	A455*B295*C430*D710*E440	860 €
350.0030	AF 300 GR	250*210	0,50	A500*B365*C545*D640*E540	1160 €
350.0040	AF 330 GR	235*225	0,50	A500*B365*C545*D640*E540	1350 €
350.0050	AF 350 GR	280*260	0,50	A620vB445*C640*D770*E580	2100 €

AF VOLANO *Μηχανή χειρός (στυλ αντίκας)*

- Ειδικός ενσωματωμένος μηχανισμός για ακόνισμα μαχαιριού
- Στεφάνι ασφαλείας μαχαιριού
- Ρυθμιστής φετών μεγάλης ακρίβειας
- Κίνηση με οδοντωτό ιμάντα
- Ειδική βάση με διπλή μπάρα συγκράτησης προϊόντος
- **Ιδανική για Ιταλικά εστιατόρια, Delicatessen**



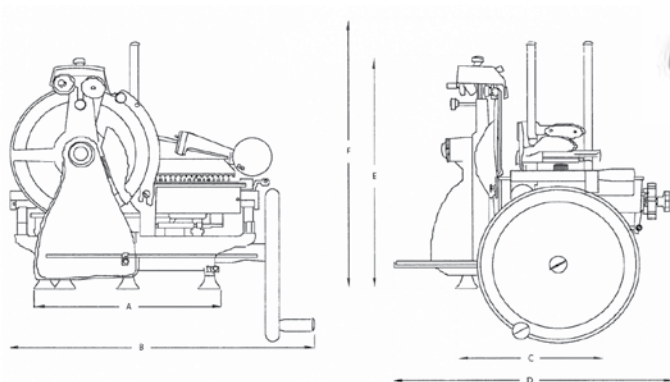
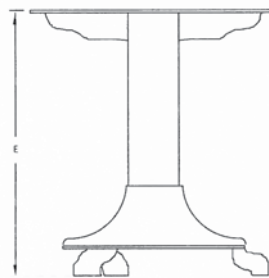

Optional: Βάση ζαμπονομηχανής

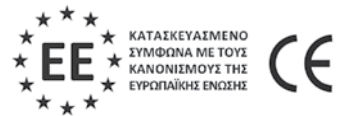

Κωδικός	Μοντέλο	Διαστάσεις πιατώ	Πάχος τομής	Αποτύπωμα	Διαστάσεις stand	Διαστάσεις A*B*C*D*E*F mm	Τιμή
350.0001	AF300	230*190	0-20	400*340	560*650*720	435*720*305*560*560*685	4500€
350.0002	AF350	270*210	0-25	650*400	650*730*795	655*845*400*710*650*775	6000€
350.0008	Βάση 300						1000€
350.0009	Βάση 350						1200€

AF-INGR με γρανάζια

- Κατασκευασμένη από ανοδιωμένο αλουμίνιο
- Ενσωματωμένο ακονιστήρι με ειδικό προφυλακτήρα που "κρύβει" τη λεπίδα του μαχαιριού.
- **Μπουτόν on/off με ρελέ ασφαλείας**
- Ρυθμιστής πάχους φέτας 0-16 mm
- Ιδανικό για πιτσαρίες, εστιατόρια, Super Market, Ξενοδοχεία, Delicatessen, Catering

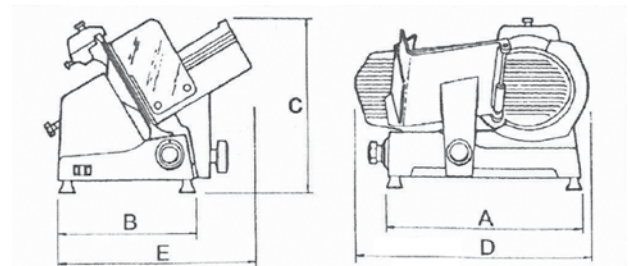

Ζαμπονομηχανή χρωματιστή επιπλέον 250 €

ΓΡΑΝΑΖΙ

Κωδικός	Μοντέλο	Διαστάσεις πλατώ	Ισχύς hp	Διαστάσεις A*B*C*D*E mm	Τιμή
350.0034	AF 300 INGR	245*210	0,50	A605*B445*C520*D780*E550	2150 €
350.0053	AF 350 INGR	300*260	0,50	A620*B450*C620*D850*E580	2350 €

ΜΕ ΤΕΦΛΟΝ (όλη η μηχανή)

Κωδικός	Μοντέλο	Διαστάσεις πλατώ	Ισχύς hp	Διαστάσεις A*B*C*D*E mm	Τιμή
350.0036	AF 300 INGR	245*210	0,50	A605*B445*C520*D780*E550	2600 €
-	AF 350 INGR	300*260	0,50	A620*B450*C620*D850*E580	2800 €

AF 300 SA *αυτόματη με ιμάντα*

- Κατασκευασμένη από ανοδιωμένο αλουμίνιο
- Αυτόματη με ιμάντα και ενσωματωμένο ακονιστήρι
- Διαθέτει δύο μοτέρ, ένα μαχαιριού και ένα σαργιού
- **Μπουτόν on / off με ρελέ ασφαλείας**
- Με σταθερή κίνηση κοπής
- Πάχος κοπής 20mm
- Πρόσθετα μπράτσα σαργιού για συγκράτηση προϊόντων από τον χειριστή
- Μεγάλο πλατώ για μεγάλη φόρτωση

Ιδανικό για Super Market, Delicatessen, Αρτοποιεία, Catering, Ξενοδοχεία

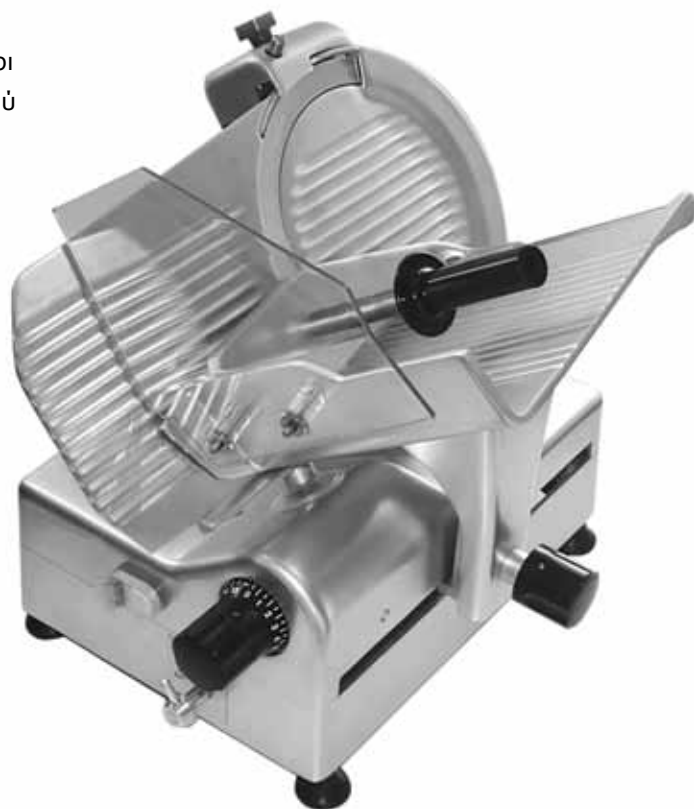

CE

- Αυτόματα ξεκινάει όταν ανοίξουμε τον ρυθμιστή φετών
- Κόβει με φυσική βαρύτητα αυτόματα ή χειροκίνητα οποιοδήποτε προϊόν.

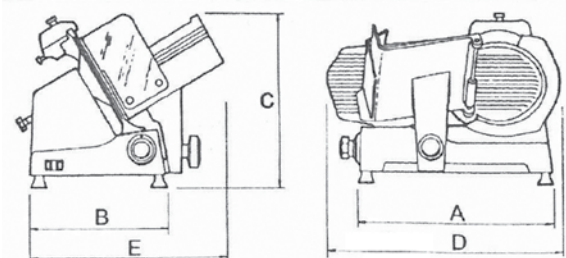

Κωδικός	Μοντέλο	Διαστάσεις πλατώ mm	Ισχύς hp	Τροφοδοσία	Διαστάσεις A*B*C*D*E mm	Τιμή
350.0033	AF300SA	210*330	0,40	230V/50Hz	A430*B350*C630*D690*E460	2700 €

AF 350 *αυτόματη με γρανάζι και μετρητή*

- Κατασκευασμένη από ανοδιωμένο αλουμίνιο
- Πρόσθετα μπράτσα σαργιού για συγκράτηση προϊόντων από τον χειριστή
- Με ενσωματωμένο ακονιστήρι
- Πάχος κοπής 0-16mm
- Διαθέτει δύο μοτέρ, ένα μαχαιριού και ένα σαργιού
- Εύκολη στη λειτουργία
- Το σαργιό εξ' ολοκλήρου inox
- Αυτόματη κίνηση με μετρητή τεμαχίων
- Η κίνηση μεταδίδεται με γρανάζι
- **Μπουτόν on / off με ρελέ ασφαλείας**
- Ιδανικό για Super Market, Delicatessen, Αρτοποιεία Catering, Ξενοδοχεία



Κονσόλα - Μετρητής

- Ρυθμίζει φέτες
- Ρυθμίζει απόσταση
- Ρυθμίζει ταχύτητα

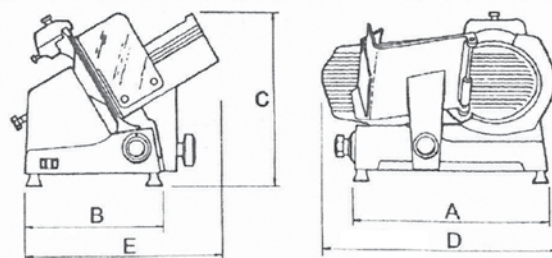

Κωδικός	Μοντέλο	Διαστάσεις πλατώ mm	Ισχύς hp	Ισχύς μοτέρ σαργιού hp	Διαστάσεις A*B*C*D*E mm	Τιμή
350.0056	AF350	280*270	0,50	0,27	A620*B450*C760*D850*E660	5000€
350.0057	AF350 μαυρη	280*270	0,50	0,27	A620*B450*C760*D850*E660	5200€

AF VS ECO/AF VS TOP *κάθετης κοπής*

- Κατασκευασμένη από ανοδιωμένο αλουμίνιο
- Ενσωματωμένο ακονιστήρι με ειδικό προφυλακτήρα που "κρύβει" τη λεπίδα του μαχαιριού.
- **Μπουτόν on / off με ρελέ ασφαλείας**
- Ρυθμιστής πάχους φέτας 0-16 mm
- Ιδανική για μεγάλο μεγέθους προσούτο, παστοურμά και ψητό κρέας
- Ιδανικό για Super Market, Delicatessen, Ιταλικά εστιατόρια



AF 370 VS

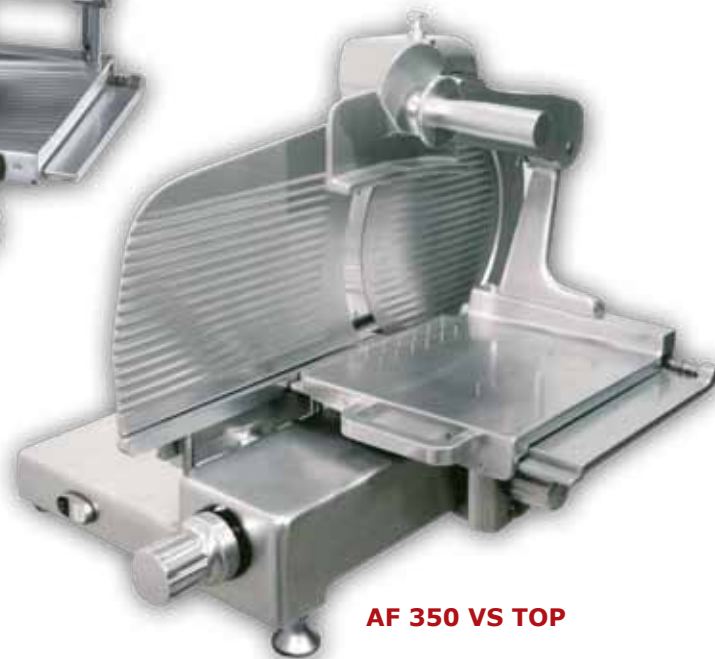

AF 350 VS TOP



Κωδικός	Μοντέλο	Διαστάσεις πιατώ mm	Ισχύς hp	Διαστάσεις mm	Τιμή
350.0037	AF 300 VS	260*190	0,40	650*500*685	1800 €
350.0070	AF 370 RVS	370*310	0,50	770*650*740	2500 €
350.0058	AF 350 VS TOP	310*240	0,50	720*640*740	2900 €

GSX 350 *inox με γρανάζι*

- Εξ' ολοκλήρου ανοξείδωτη κατασκευή
- Ενσωματωμένο ακονιστήρι με προφυλακτήρα που "κρύβει" τη λεπίδα του μαχαιριού
- **Μπουτόν on / off με ρελέ ασφαλείας**
- Εύκολη σε λειτουργία
- Ιδανικό για Super Market, Delicatessen, Catering, Ξενοδοχεία

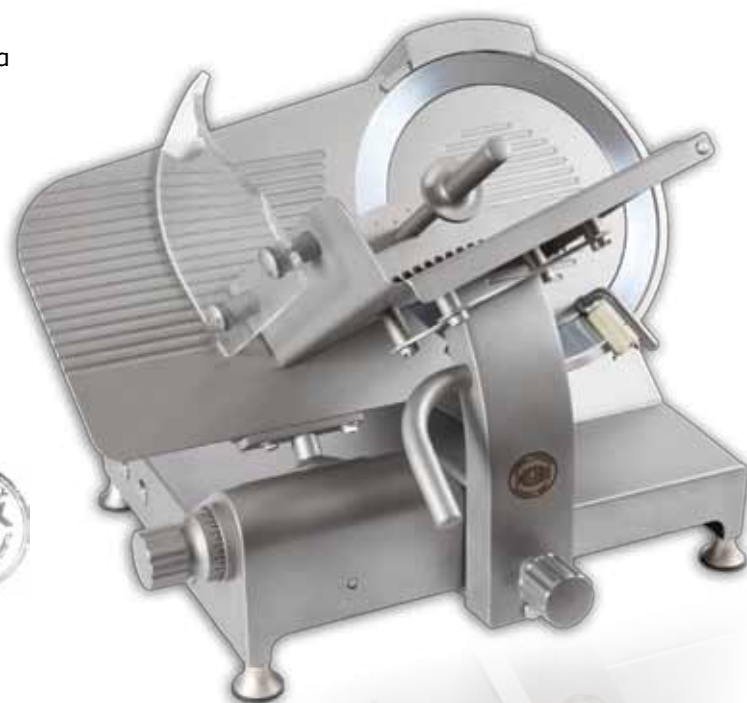

Κωδικός	Μοντέλο	Διαστάσεις πλατώ mm	Ισχύς hp	Πάχος κοπής	Τροφοδοσία	Διαστάσεις mm	Τιμή
100.0013	GSX-350	300*305	0,36	0-16mm	220V/50Hz	810*850*680	3600 €





GS & GM με ιμάντα

- Κατασκευασμένη από ανοδιωμένο αλουμίνιο
- Ενσωματωμένο ακονιστήρι με προφυλακτήρα που "κρύβει" τη λεπίδα του μαχαιριού
- **Μπουτόν on / off με ρελέ ασφαλείας**
- Εύκολη σε λειτουργία
- Πάχος κοπής 0-16mm
- Ιδανικό για πιτσαρίες, εστιατόρια, super market, ξενοδοχεία, mini market.



GS 300 με ιμάντα
GS 350 με ιμάντα



GS 250 με ιμάντα



GM 350 με ιμάντα



Κωδικός	Μοντέλο	Διαστάσεις πλάτῶ	Ισχύς hp	Τροφοδοσία	Διαστάσεις mm	Τιμή
100.0001	GS-250 (silver)	220*220	0,24	220V/50Hz	565*420*400	660 €
100.0002	GS-250 (κόκκινη)	220*220	0,24	220V/50Hz	565*420*400	860€
100.0003	GS-250 (μαύρη)	220*220	0,24	220V/50Hz	565*420*400	860€
100.0010	GS-300	280x270	0,33	220V/50Hz	660*510v480	1120 €
100.0011	GS-300 (κόκκινη)	280x270	0,33	220V/50Hz	660*510v480	1320€
100.0020	GS-350	190x160	0,40	220V/50Hz	690*500*480	2000 €
100.0022	GS-350 (μαύρη)	190x160	0,40	220V/50Hz	690*500*480	2400€
100.0023	GM-350	280*260	0,36	220V/50Hz	793*610*485	2800 €

300 ΙΚ με γρανάζι

- Άριστη ποιότητα αλουμινίου για εύκολο καθαρισμό
- Μηχανή βαρέως τύπου
- Ειδική κατασκευή σαργιού για εύκολη κίνηση
- Προστατευτικό κάλυμμα για κινητήρα και ρελέ
- Ενσωματωμένο ακονιστήρι με προφυλακτήρα που "κρύβει" τη λεπίδα του μαχαιριού
- Στροφές 200 rpm
- **Μοτέρ IP X5 (αδιάβροχο)**
- **Electrical protection IP X3**
- Εύκολη στη λειτουργία
- **Αδιάβροχο μπουτόν ON/OFF με ρελέ ασφαλείας**
- Η κίνηση μεταδίδεται με γρανάζι
- Ιδανική για super market, delicatessen & catering



Με ειδικό μαχαίρι για τυρί

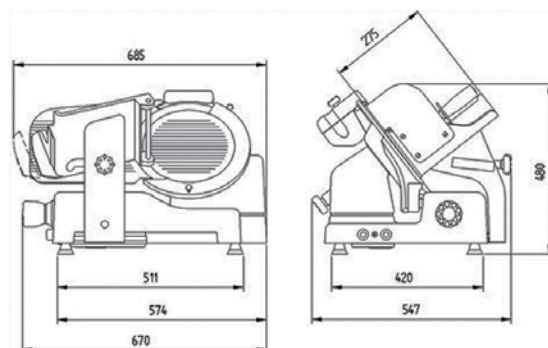

Κωδικός	Μοντέλο	Διαστάσεις πλάτῳ mm	Ισχύς hp	Πάχος κοπῆς	Τροφοδοσία	Διαστάσεις mm	Τιμή
110.2000	300IK	230*160	0,50	0-24mm	220-230V/50Hz	670*547*480	3400 €

350 IK Dual με γρανάζι



- Άριστη ποιότητα αλουμινίου για εύκολο καθαρισμό
- Μηχανή βαρέως τύπου
- Ενσωματωμένο ακονιστήρι με προφυλακτήρα που "κρύβει" τη λεπίδα του μαχαιριού
- Ειδική κατασκευή σαργιού για εύκολη κίνηση
- Μηχανή βαρέως τύπου
- **Μοτέρ IP X5 (αδιάβροχο)**
- **Electrical protection IP X3**
- Στροφές 200 rpm
- Προστατευτικό κάλυμμα του κινητήρα και του ρελέ
- **Αδιάβροχο μπουτόν ON/OFF με ρελέ ασφαλείας**
- Η κίνηση μεταδίδεται με γρανάζι
- Ιδανική για super market, delicatessen, catering



Με ειδικό μαχαίρι για τυρί

Optional: Διατίθεται και με φαρδύ ιμάντα

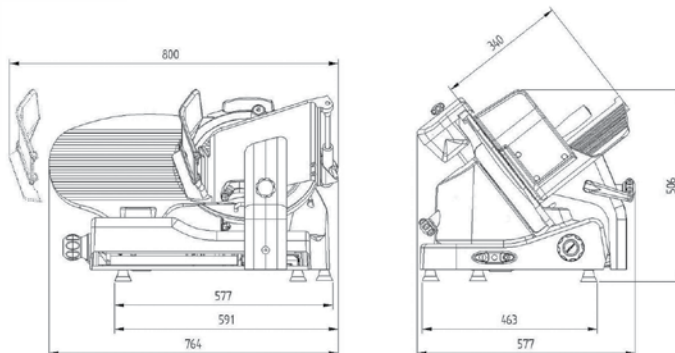

Κωδικός	Μοντέλο	Διαστάσεις πλάτῳ mm	Ισχύς hp	Πάχος κοπῆς	Τροφοδοσία	Διαστάσεις mm	Τιμή
110.2002	350IK Dual (ιμάντα)	300*225	0,50	0-24mm	220-230V/50Hz	800*577*506	3800 €
110.2001	350IK Dual (γρανάζι)	300*225	0,50	0-24mm	220-230V/50Hz	800*577*506	3800 €

330 IK **Αυτόματη με γρανάζι & μετρητή**



- Άριστη ποιότητα αλουμινίου για εύκολο καθαρισμό
- Μηχανή βαρέως τύπου
- Αυτόματη κίνηση με μετρητή τεμαχίων
- Στροφές 200 rpm
- Ενσωματωμένο ακονιστήρι με προφυλακτήρα που "κρύβει" τη λεπίδα του μαχαιριού
- Ειδική κατασκευή σαργιού για εύκολη κίνηση
- **Μοτέρ IP X5 (αδιάβροχο)/Electrical protection IP X3**
- Κόβει με φυσική βαρύτητα αυτόματα ή χειροκίνητα οποιοδήποτε προϊόν
- Ιδανική για super market, delicatessen, catering

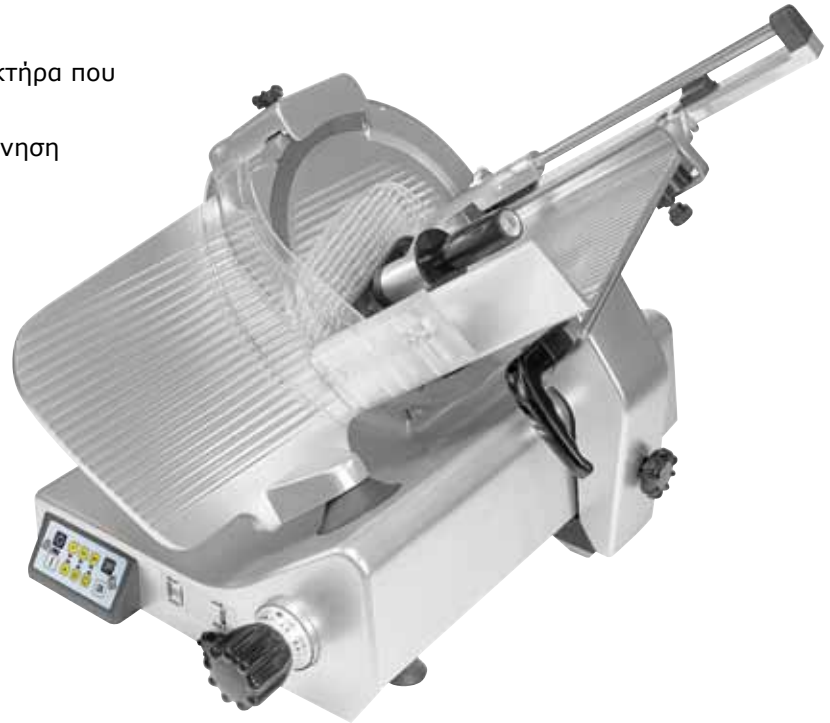

Κονσόλα - Μετρητής

- Ρυθμίζει φέτες
- Ρυθμίζει απόσταση
- Ρυθμίζει ταχύτητα

Με σύστημα αυτόματης διακοπής λειτουργίας

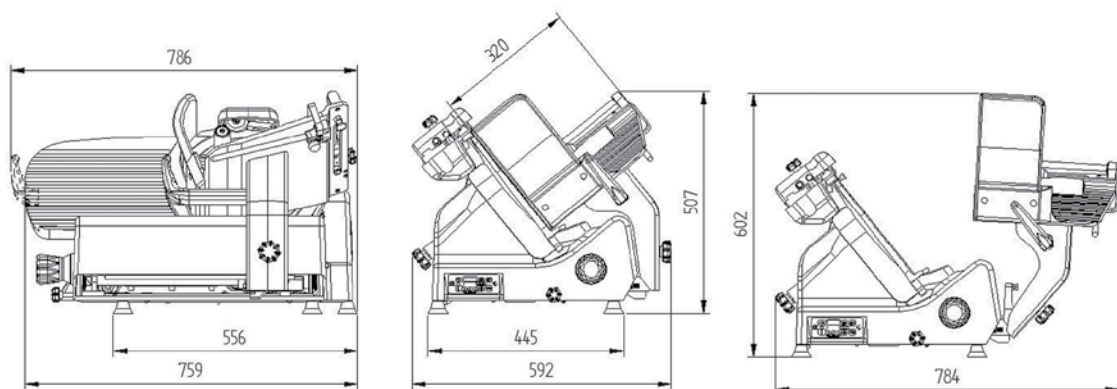

Κωδικός	Μοντέλο	Διαστάσεις πλατώ mm	Ισχύς hp	Πάχος κοπής	Τροφοδοσία	Διαστάσεις mm	Τιμή
110.2004	330IK	330*350	0,50	0-24mm	220-230V/50Hz	556*759*445	7000 €



DUAL 330 VK FA *με γρανάζι*

- Κατασκευασμένη από ειδικό κράμα αλουμινίου και ενσωματωμένο ακονιστήρι
- Οθόνη πληροφοριών κοπής τεμαχίων και συσκευασίας
- Προϊόντα κοπής από Ø180mm, 250-180mm
- **Μοτέρ IP X5 (αδιάβροχο)**
- **Electrical protection IP X3**
- Τρεις ταχύτητες - φέτες κοπής 30-40-50
- Αυτόματη ή χειροκίνητη χρήση
- Ιδανική για catering

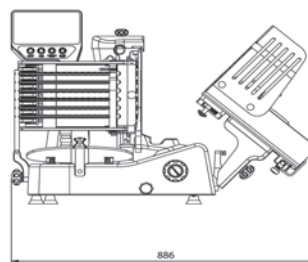
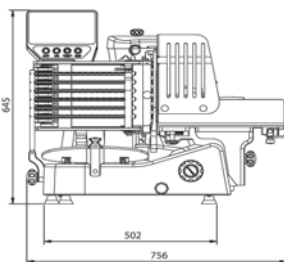
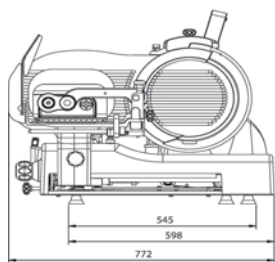

Κωδικός	Μοντέλο	Διαστάσεις πλατώ mm	Ισχύς hp	Πάχος κοπής	Τροφοδοσία	Διαστάσεις mm	Τιμή
	330VK FA			0,5-8mm	220-230V/50Hz	772*645	κατόνιν παραγγελίας

TENERIFE με ιμάντα KEA & LINOSA με γρανάζι αυτόματη με μετρητή



- Κατασκευασμένη από ανοδιωμένο αλουμίνιο και τμήμα αυτοματισμού από ανοξείδωτο χάλυβα AISI 304
- Διαθέτει πληκτρολόγιο αφής με οθόνη LCD και backlight
- Ενσωματωμένο ακονιστήρι με προφυλακτήρα που "κρύβει" τη λεπίδα του μαχαιριού
- Ο ηλεκ/κός μετρητής κόβει αυτόματα τον αριθμό των φετών με φυσική βαρύτητα
- Έχει ρυθμιστή διαδρομής της πλατφόρμας από 34-46 φέτες/λεπτό (αργό-γρήγορο)
- Πρόσθετα μπράτσα σαργιού για συγκράτηση προϊόντων από το χειριστή
- Εύκολη στον καθαρισμό
- Μεταλλικός προφυλακτήρας σαργιού και μαχαιριού
- Προστατευτικό κάλυμμα του κινητήρα και του ρελέ
- Διαθέτει δύο κινητήρες, ένα για την περιστροφή του μαχαιριού και ένα για την κίνηση της πλατφόρμας
- Ρυθμιστής πάχους φέτας 0-14 mm
- Διακόπτης ON-OFF με ρελέ ασφαλείας
- Ιδανικό για super market, delicatessen, catering

Εύκολη αλλαγή από χειροκίνητη
σε αυτόματη και αντίστροφα



Κονσόλα - Μετρητής

- Ρυθμίζει φέτες
- Ρυθμίζει απόσταση
- Ρυθμίζει ταχύτητα

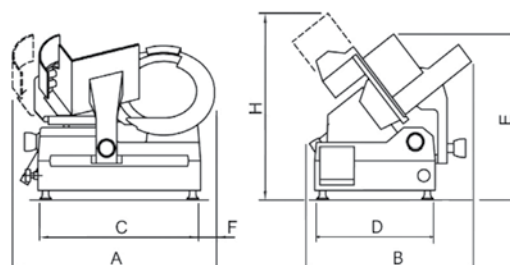

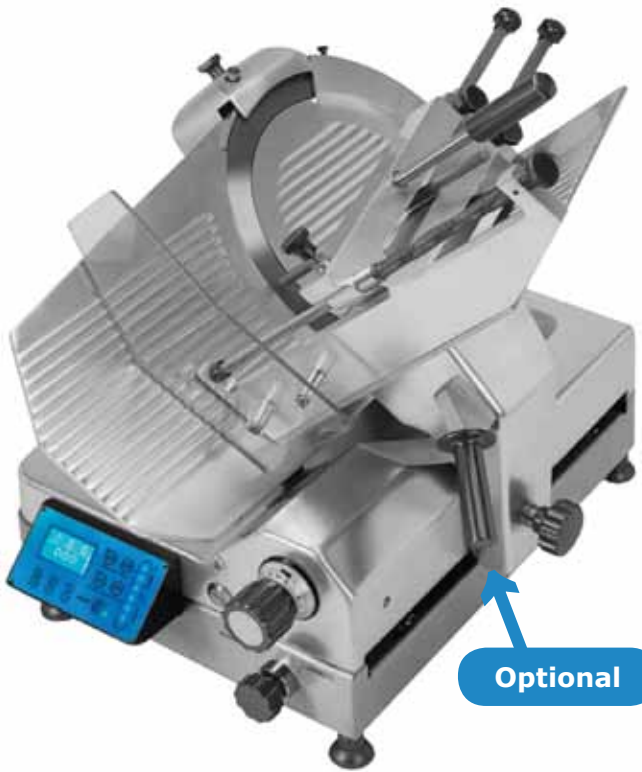

ΓΡΑΝΑΖΙ

Κωδικός	Μοντέλο	Διαστάσεις πλατώ	Στροφές rpm	Ισχύς hp	Τροφοδοσία	Τιμή
006.0002	LINOSA TGI350	200*280	230	0,50	220V/50Hz	5.500 €
006.0001	KEA TGI350	200*250	270	0,34	230V/50Hz	4.000 €
Διαστάσεις A*B*C*D*E*F*H mm						
LINOSA TGI350 A810*B600*C600*D450*E610*F70*H700						
KEA TGI350 με γρανάζι A690*B540*C500*D3500*E550*F90*H600						

ΙΜΑΝΤΑ

Κωδικός	Μοντέλο	Διαστάσεις πλατώ mm	Στροφές rpm	Ισχύς hp	Τροφοδοσία	Τιμή
006.0000	TGN300	175*250	275	0,31	230V/50Hz	3550 €
Διαστάσεις A*B*C*D*E*F*H mm						
TENERIFE TGN300 με ιμάντα A690*B540*C480*D340*E585*F80*H620						

Ζαμπονομηχανές

SS με ιμάντα

- Μπουτόν on - off με ρελέ ασφαλείας
- Κατασκευασμένο από κράμα αλουμινίου
- Ρυθμιστής πάχους φέτας 0,13 mm
- Ιδανικό για Mini Market, καταστήματα αλλαντικών & Εστιατόρια

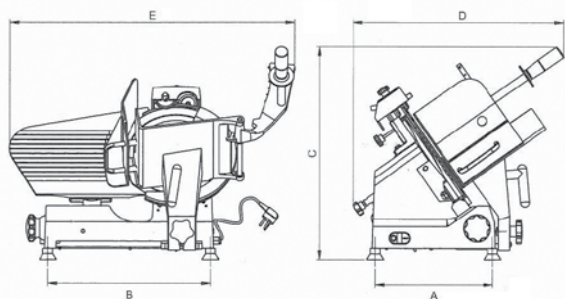

Κωδικός	Μοντέλο	Διαστάσεις πιατώ	Στροφές rpm	Ισχύς hp	Τροφοδοσία	Διαστάσεις	Τιμή
300.0230	SS-250C	210*200		0,35	220V/50Hz	A560*B435*C400	540 €
300.0231	SS-300E	280*290		0,40	220V/50Hz	A685*B485*C450	840 €

FAP 300

- Κατασκευασμένο από ειδικό κράμα αλουμινίου
- Προστατευτικό λεπίδας
- Διπλό ρουλεμάν για στήριξη λάμας
- Αντικολλητική λάμα 3ης γενιάς
- Κίνηση με ιμάντα
- Στιβαρή βάση τροφίμων
- Μπουτόν on - off με ρελέ ασφαλείας
- Ρυθμιστής πάχους φέτας 0-16mm
- Ιδανική για εστιατόρια, καταστήματα αλλαντικών

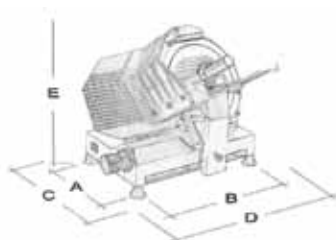

Κωδικός	Μοντέλο	Τροφοδοσία	Ισχύς	Στροφές/Μαχαιρί	Βάρος Kg	Διαστάσεις mm	Τιμή
002.0001	FAP300	220V/50Hz	0,29Hp	/300 Ø	23	330*475*470*600*450	1000 €

Τυροτρίφτες
Πολυκοπτικά
Cheese Cutter

Τυροτρίφτες

για σκληρά & μαλακά τυριά

Κώνος

Κώνος - κύλινδρος

Πολυκοπτικά

για λαχανικά & φρούτα

Δίσκοι κοπής

Cheese Cutter

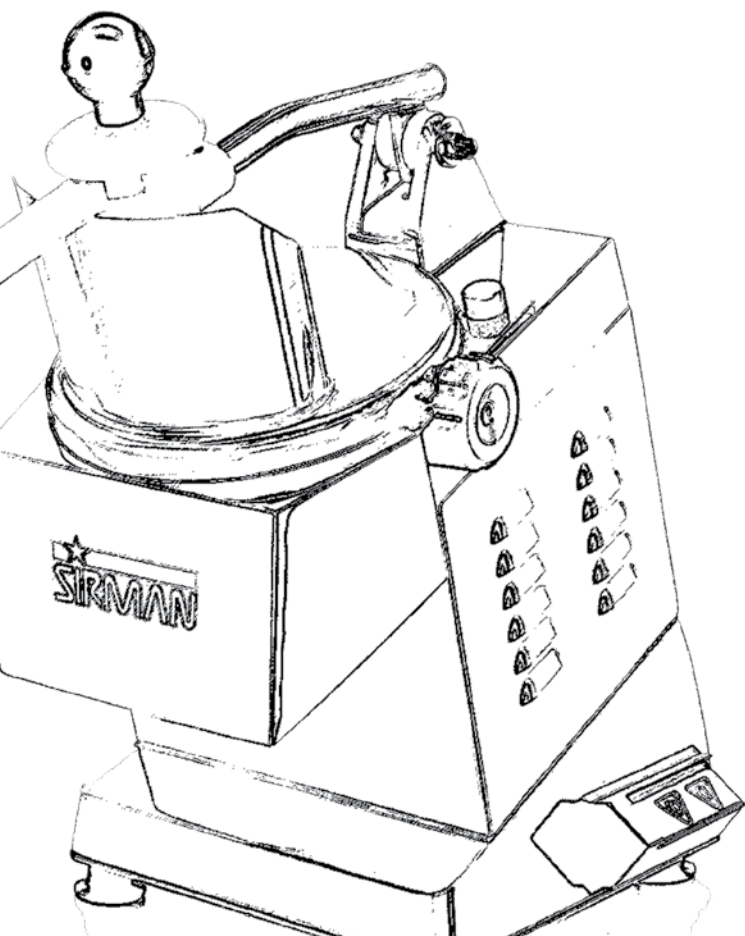

CG55SH

Ιδανικό για σκληριά τυριά

- Κατασκευασμένο από ειδικό ανθεκτικό κράμα αλουμινίου
- Ανοξειδωτος κάδος και κύλινδρος τριψίματος
- Κάτω πλέγμα προστασίας
- Αυτο αεριζόμενος κινητήρας



Ιδανικό για πισαρίες,
mini market και super market



Κωδικός	Μοντέλο	Τροφοδοσία	Ισχύς	Χωρητικότητα	Ανοιγμα τρίφτη	Βάρος Kg	Διαστάσεις mm	Τιμή
300.0210	CG55SH	220V/50Hz	550W/0,75Hp	40Kg	150*95	16	495*325*500	580 €

GF DAKOTA

Ιδανικό για σκληριά τυριά (πούδρα)



- Ανοξειδωτος βαρέως τύπου & μπούκα απο ανοδιωμένο αλουμίνιο
- Μεγάλο στόμιο τριψίματος & μεγάλος κάδος
- Plexiglass με χειρολαβή για συλλογή του προϊόντος
- Υψηλή απόδοση - χωρίς φθορές
- **Τρίβει τέλεια όλα τα είδη σκληρών τυριών**



Ιδανικό για super market,
τυροκομεία

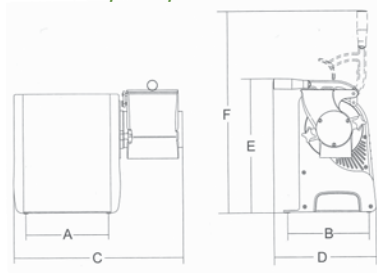

Κωδικός	Μοντέλο	Τροφοδοσία	Ισχύς	Στροφές	Διάσταση στόμιου	Διαστάσεις A*B*C*D*E*F mm	Τιμή
020.0421	CF DAKOTA	220V/50Hz	750W/1Hp	1400	140*80	225*215*500*300*400*580	1300 €

GG HP4

Ιδανικό για σκληριά τυριά

- Τυροτρίφτης κύλινδρος βαριάς κατασκευής
- Με βιομηχανικό μπουτόν ρελέ ασφαλείας
- Μεγάλο στόμιο τριψίματος & μεγάλος κάδος
- **Τρίβει τέλεια όλα τα είδη σκληρών τυριών**
- Κάδος plexiglass για συλλογή του προϊόντος
- Υψηλή απόδοση - χωρίς φθορές

Ιδανικό για super market, τυροκομεία



Περιλαμβάνει 1ποχ κύλινδρο

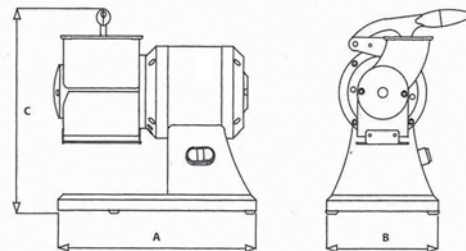

Κωδικός	Μοντέλο	Τροφοδοσία	Ισχύς	Στροφές	Παραγωγή/ώρα	Διαστάσεις A*B*C mm	Τιμή
061.0006	GG HP4	380V/50Hz	4,00	1400	120 Kg	700*B400*C600	4100 €

Cheese Cutter



- Ανοξείδωτη κατασκευή
- Εύκολο καθάρισμα
- Κοπή τυριού με ντίζα



Κωδικός	Μοντέλο	Τροφοδοσία	Διαστάσεις mm	Τιμή
107.0010		Χειρός	40*40	300€

Τυροτρίφτες για σκληρά τυριά

- Τυροτρίφτης κύλινδρος
- Με ρελέ ασφαλείας
- Κάδος inox για την συλλογή τυριού



Ιδανικός για Super Market,
Delicatessen, Εστιατόρια

Περιλαμβάνει
Ιnox κύλινδρο



**Τυροτρίφτης
κύλινδρος**



**Τυροτρίφτης
κύλινδρος mini**



Κωδικός	Μοντέλο	Τροφοδοσία	Ισχύς hp	Διαστάσεις μπούκας	Διαστάσεις mm	Τιμή
061.0000	Κύλινδρος	220V/50Hz	1,00	80*140	320*420*400	940 €
061.0001	Κύλινδρος mini	220V/50Hz	0,50	65*110	250*280*310	450 €
061.0002	Κύλινδρος mini λευκό	220V/50Hz	0,50	65*110	250*280*310	400 €
Ανταλλακτικά						
061.0014	Κύλινδρος inox 1hp	-	-	-	-	140 €
061.0015	Κύλινδρος inox mini	-	-	-	-	70 €

GFX HP2

Ιδανικό για σκληριά τυριά

- Τυροτρίφτης κύλινδρος **βαρέως τύπου**
- Ανοξείδωτος κύλινδρος
- Διαθέτει κάδο συλλογής του προϊόντος
- Όταν η λαβή είναι ανοιχτή το μηχάνημα δε λειτουργεί
- Όλα τα μέρη που έρχονται σε επαφή με το προϊόν αφαιρούνται και καθαρίζονται



Ιδανικό για *super market*,
τυροκομεία



Περιλαμβάνει
1ποχ κύλινδρο



CE

Κωδικός	Μοντέλο	Τροφοδοσία	Ισχύς	Στροφές	Διάσταση στόμιου	Διαστάσεις A*B*C mm	Τιμή
020.0424	GFX HP2	220V/50Hz	2	1400	190*95	185*460*420	1850 €
020.0420	GFX HP2	380V/50Hz	2	1400	190*95	185*460*420	1900 €

GFX-GF

Ιδανικό για σκληριά τυριά

- Βαρέως τύπου μηχάνημα
- Κατασκευή από ανοδιωμένο αλουμίνιο
- Ανοξείδωτος κύλινδρος
- Υψηλής απόδοσης κινητήρας για συνεχή λειτουργία
- Μεγάλος κάδος plexiglass για την συλλογή τυριού
- Μικροδιακόπτης ασφαλείας στον κάδο συλλογής



Ιδανικό για *super market*,
τυροκομεία



GF HP 4



CE

Κωδικός	Μοντέλο	Τροφοδοσία	Ισχύς	Στροφές	Διάσταση στόμιου	Διαστάσεις A*B*C*D*E*F mm	Τιμή
020.0423	GFX-GF	380V/50Hz	4Hp	1400	300*160	340*700*640*750*640*1100	3900 €

Τυροτριφτης κώνος - κύλινδρος

- Είναι συνδυασμός δύο τυροτριφτών: ενός κώνου και ενός κυλίνδρου
- Με ρελέ ασφαλείας
- **Το μηχάνημα είναι σχεδιασμένο για το τρίψιμο παντός είδους μαλακών και σκληρών τυριών**

Ιδανικό για πιτσαρίες, mini market και super market

**Περιλαμβάνει
Ιnox κύλινδρο**



Κωδικός	Μοντέλο	Τροφοδοσία	Ισχύς Hp	Παραγωγή/ώρα	Διαστάσεις mm	Τιμή
061.0003	Κώνος κύλινδρος	220V/50Hz	1	150Kg	600*290*430	1170 €
061.0004	Κώνος κύλινδρος κόκκινος	220/V50Hz	1	150Kg	600*290*430	1400 €

Τυροτριφτης κώνος

- Με ρελέ ασφαλείας στο καπάκι
- **Το μηχάνημα είναι σχεδιασμένο για το τρίψιμο παντός είδους μαλακών και σκληρών τυριών**

Ιδανικό για πιτσαρίες, mini market και super market



061.0012 061.0010 061.0013 061.0011



Κώνοι 90 € / τμχ

Κωδικός	Μοντέλο	Τροφοδοσία	Ισχύς Hp	Στροφές	Παραγωγή/ ώρα	Διαστάσεις mm	Τιμή
061.0005	Κώνος	220V/50Hz	1	1400	150Kg	480*250*440	1000 €

HLC-300

- Κόβει και τρίβει τυριά, φρούτα, λαχανικά, σοκολάτα
- Διαθέτει μεγάλη ποικιλία από ανοξείδωτους δίσκους
- Κατασκευασμένο από ειδικό ανθεκτικό κράμα αλουμινίου
- Αφαιρούμενο καπάκι για εύκολο καθαρίσμα

Ιδανικό για εστιατόρια, ξενοδοχεία, super market, πιτσαρίες, ψητοπωλεία & Βιοτεχνίες τροφίμων



Περιλαμβάνει 5 διαφορετικούς δίσκους κοπής FM, P2, H3, P4, H7



Κωδικός	Μοντέλο	Τροφοδοσία	Ισχύς	Στροφές	Βάρος Kg	Διαστάσεις mm	Τιμή
300.0180	HLC-300	220V/50Hz	0,75Hp	600	46	480*225*580	840€

VC65MS

- Κόβει και τρίβει τυριά, φρούτα, λαχανικά, σοκολάτα
- Διαθέτει μεγάλη ποικιλία από ανοξείδωτους δίσκους
- Κατασκευασμένο από ειδικό ανθεκτικό κράμα αλουμινίου
- Αφαιρούμενο καπάκι για εύκολο καθαρίσμα

Ιδανικό για εστιατόρια, ξενοδοχεία, super market, πιτσαρίες, ψητοπωλεία & Βιοτεχνίες τροφίμων



Περιλαμβάνει 5 διαφορετικούς δίσκους κοπής FM, P2, H3, P4, H7



Κωδικός	Μοντέλο	Τροφοδοσία	Ισχύς	Στροφές	Στόμιο mm	Βάρος Kg	Διαστάσεις mm	Τιμή
300.0181	VC65MS	220V/50Hz	1Hp	300	0,55-0,165	-	480*225*580	960€

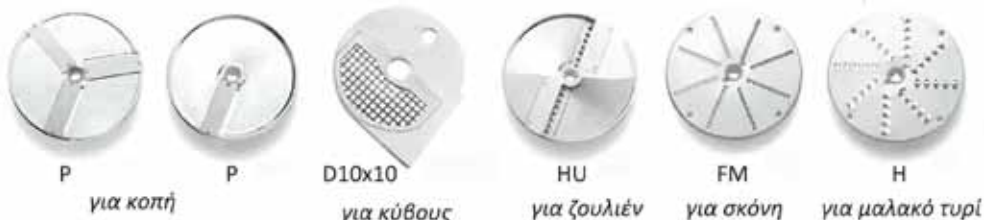

P για κοπή P για κύβους D10x10 για κύβους HU για ζουλιέν FM για σκόνη H για μαλακό τυρί

Δίσκοι Κοπής σε φέτες

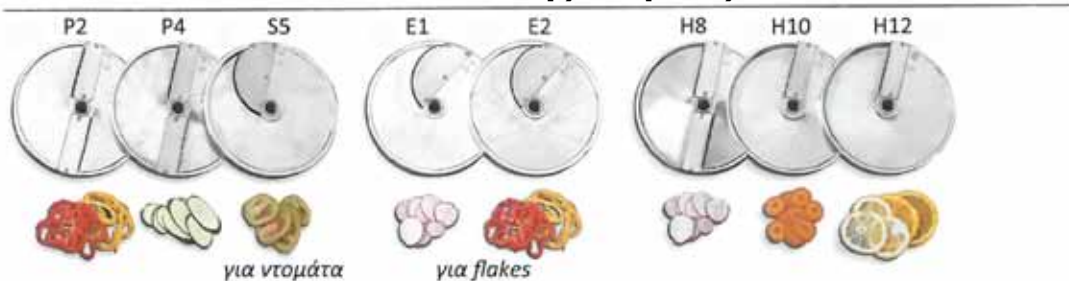

Σετ Κοπής για κύβους

Σετ Κοπής για sticks

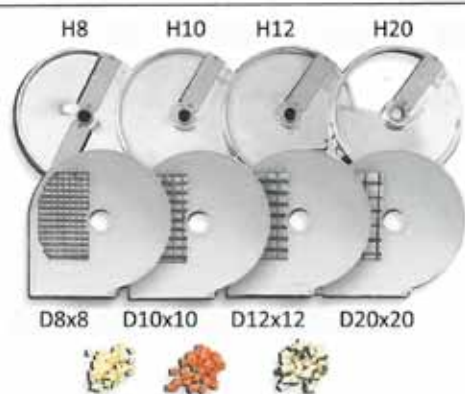

Δίσκοι Κοπής για Julienne

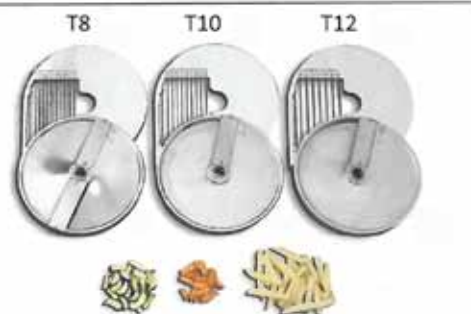

Δίσκοι τριψίματος

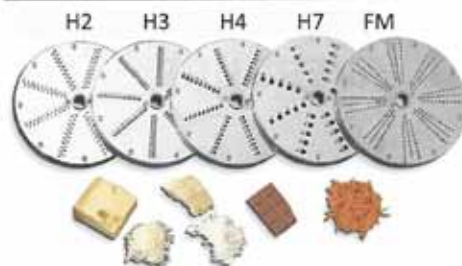

Κωδικός	Δίσκοι κοπής	Τιμή
300.0182	E1 κυρτή (flakes)	58.00€
300.0183	E2 κυρτή	58.00€
300.0184	P2 κανονικό	40.00€
300.0185	P4 κανονικό	40.00€
300.0186	S5 κυρτή (ντομάτα)	60.00€
300.0187	H8 κανονικό	65.00€
300.0188	H10 κανονικό	65.00€

Κωδικός	Δίσκοι τριψίματος	Τιμή
300.0197	H2 για σκόνη	50.00€
300.0198	H3 μακαρόνι	50.00€
300.0199	H4 μακαρόνι	50.00€
300.0200	H7 μακαρόνι	50.00€

Κωδικός	Δίσκοι Julienne	Τιμή
300.0190	HU 2,5	60.00€
300.0191	HU 4	60.00€
300.0192	HU 8	60.00€
300.0193	HU 10	70.00€

Κωδικός	Δίσκοι κύβων*	Τιμή
300.0201	D8x8	60.00€
300.0202	D10x10	60.00€
300.0203	D12x12	60.00€
300.0204	D20x20	60.00€

Κωδικός	Δίσκοι sticks*	Τιμή
300.0194	T8	60.00€
300.0195	T10	60.00€
300.0196	T12	60.00€

* Για δίσκους κύβων & δίσκους sticks πρέπει να χρησιμοποιείται συνδιασμός με σειρά H δίσκο κοπής.

TM2 Inox

- Αεριζόμενος κινητήρας για συνεχή λειτουργία
- Δέχεται μια μεγάλη γκάμα δίσκων κοπής για κάθε αποτέλεσμα
- Απόλυτα ασφαλής λειτουργία
- Με καπάκι inox
- Με κάδο συλλογής τυριού
- **Κόβει σε sticks, κύβους, Julienne, όλα τα λαχανικά, φρούτα**

Ιδανικό για εστιατόρια, ψητοπωλεία, πιτσαρίες, super market, ξενοδοχεία



Κόβει και μαλακά προϊόντα όπως τυρί mozzarella, ντομάτα

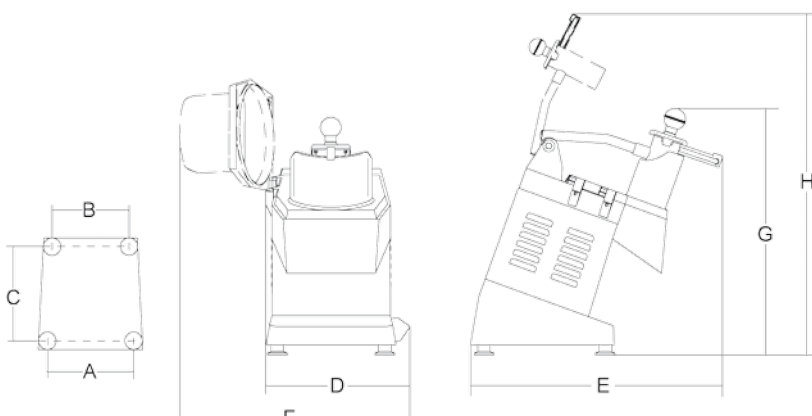

Κωδικός	Μοντέλο	Τροφοδοσία	Ισχύς	Στροφές	Βάρος Kg	Διαστάσεις A*B*C*D*F*G*H mm	Τιμή
020.0000	TM2 Inox	220V/50Hz	0,70Hp	300	17,5	225*195*255*280*510*510*770	1.220€

Δίσκοι Κοπής σε φέτες



Σετ Κοπής για Julienne



Σετ Κοπής για κύβους



Δίσκοι τριψίματος



CE

Κωδικός	Δίσκοι σε φέτες	Τιμή
020.0001	DF1 1mm	80 €
020.0002	DF2 2mm	80 €
020.0003	DF 3 3mm	80 €
020.0004	DF 4 4mm	70 €
020.0005	DF 8 8mm	70 €
020.0006	DF 10 10mm	70 €
020.000-	DF14 14mm	70 €
020.0008	DF5 5 για ντομάτα	70 €

Κωδικός	Δίσκοι τριψίματος	Τιμή
020.0009	DTV 1mm	80 €
020.0010	DT 2 2mm	80 €
020.0011	DT 3 3mm	80 €
020.0012	DT 4 4mm	80 €
020.0013	DT 7 7mm	80 €
020.0014	DTV 8 8mm	80 €
020.0015	DT 9 9mm για mozzarella	80 €

Κωδικός	Δίσκοι κύβων	Τιμή
020.00-	PS 5 5mm	230 €
020.0022	PS 8 8mm	160 €
020.0023	PS 10 10mm	150 €
020.00-	PS 14 14mm	120 €
020.00-	PS 20 20mm	120 €

Κωδικός	Δίσκοι Julienne	Τιμή
020.0016	DQ 4 4mm	140 €
020.0017	DQ 6 6mm	130 €
020.0018	DQ 8 8mm	120 €
020.0020	DQ 10 10mm	110 €

* Για την σειρά PS πρέπει να χρησιμοποιείται συνδιασμός με σειρά DF δίσκο κοπής

CHEF MEC 600 - 800

- Πολυκοπτικό βαριάς κατασκευής
- Στιβαρή δομή, αφαιρούμενο καπάκι για εύκολο καθάρισμα
- Κατασκευή από ανοξείδωτο ατσάλι

Ιδανικό για εστιατόρια, καντίνες, πιτσαρίες, super market και βιοτεχνίες τροφίμων έως 1.500 γεύματα



Κωδικός	Μοντέλο	Τροφοδοσία	Ισχύς Ηρ	Στροφές	Διάσταση στόμιου	Διαστάσεις A*B*C mm	Τιμή
002.0010	CHEF 600	230V/50Hz	0,51	400	190*95	440*255*540	1120 €
002.0011	CHEF 600	380V/50Hz	0,51	400	190*95	440*255*540	1120 €
002.0012	CHEF 800	230V/50Hz	0,73	600	190*95	440*255*610	1360 €
002.0013	CHEF 800	380V/50Hz	0,73	600	190*95	440*255*610	1360 €

CHEF MEC 300

- Πολυκοπτικό βαριάς κατασκευής
- Στιβαρή δομή, αφαιρούμενο καπάκι για εύκολο καθάρισμα
- Κατασκευή από ανοξείδωτο ατσάλι

Ιδανικό για εστιατόρια, καντίνες, πιτσαρίες, super market και βιοτεχνίες τροφίμων έως 1.500 γεύματα



Digital panel



Κωδικός	Μοντέλο	Τροφοδοσία	Ισχύς Ηρ	Στροφές	Διάσταση στόμιου	Διαστάσεις A*B*C mm	Τιμή
	CHEF 300MN	220V/50Hz	0,51			240*570*470	
	CHEF 300TR	380V/50Hz	0,51			240*570*470	

- Ανοξείδωτοι δίσκοι κοπής
- Κόβουν φρούτα και λαχανικά σε φέτες και τρίβουν τυρί και σοκολάτα
- Κόβουν σε julienne ή κύβους, πατάτες, λαχανικά, αγγούρι κ.λ.π.



Κωδικός	Δίσκοι σε φέτες	Τιμή
002.0025	S1mm flakes	80 €
002.0026	S1mm flakes	80 €
002.0027	E3mm	80 €
002.0028	E5mm ντομάτα	80 €
002.0029	E6mm	80 €
002.0030	E8mm	80 €
002.0031	E10mm	80 €

Κωδικός	Δίσκοι τριψίματος	Τιμή
002.0020	V mm	90 €
002.0021	Z2mm	90 €
002.0022	Z3mm	90 €
002.0023	Z4mm	90 €
002.0024	Z7mm	90 €

Κωδικός	Δίσκοι κύβων	Τιμή
002.0050	DG10+DG10mm	210 €
002.0051	DG12+DG12mm	210 €
002.0052	DG16+DG16mm	210 €
002.0053	DG20+DG20mm	210 €

Κωδικός	Δίσκοι Julienne	Τιμή
002.0040	H2.5mm	100 €
002.0041	H4mm	100 €
002.0042	H6mm	100 €
002.0043	H8mm	100 €
002.0044	H10mm	100 €





Επεξεργασία κρέατος

Κρεατομηχανές

απλές
ψυχόμενες

Γεμιστικά Λουκάνικων

ηλεκτρικά
υδραυλικά



Αναδευτήρες κρέατος

Μπιφτεκομηχανές /
Σνιτσελομηχανές /
Food Smoker /

Cutter /
Πριονοκορδέλες /

Ακονιστήρια μαχαιριών /
Απολυμαντές νερού /
Μαχαίρια / Σίτες / Κορδέλες

Νεροχύτες / Κάδος

Ψυχόμενη DRC R22 - DRC R32

- Κατασκευασμένη από ανοξείδωτο ασάλι
- Ισχυρός μειωτήρας λαδιού με γρανάζια
- Διάθετει διακόπτη για όπισθεν λειτουργία
- Όλη η μηχανή με προστασία IP65
- Control panel με προστασία IP54
- Αθόρυβο μοτέρ
- Stop ασφαλείας



Προστατευτικό στην υποδοχή κρέατος



DRC R32



Ανοξείδωτα: μπούκα, σαλιγκaros, στεφάνι, προκόφτης, μαχαίρι, σίτα

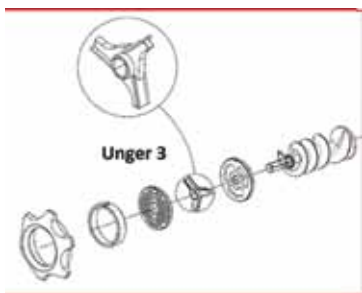
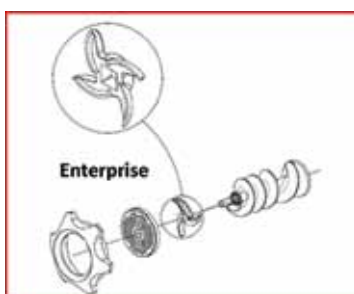

	DRC/22	DRC/32
Κωδικός	101.0010	101.0011
Διαστάσεις (mm)	419 x 330 x 567	475 x 400 x 617
Βάρος	45kg	69.5kg
Θεωρητικός φλοκ	300kg/h	600kg/h
Μοτέρ	1,5HP / 1,12KW	3HP / 2,2KW
Τροφοδοσία	Τριφασικό 380V/50Hz Μονοφασικό 220V/50Hz	Τριφασικό 380V/50Hz Μονοφασικό 220V/50Hz
Τρόπος κίνησης	Worm gear reducer	Worm gear reducer
Σύστημα κοπής	Enterprise	Unger 3
Βασικός εξοπλισμός	1 μαχαίρι, 1 σίτα	Προκόφτης, μαχαίρι, σίτα & δαχτυλίδι
Τύπος Αερίου	R134A 180gr	R134A 200gr
Τιμή	4000 €	5200 €

TC32 inox

- Περιβλημα και ταψί inox
- Σίτα και μαχαίρι αυτοακονιζόμενα ανοξείδωτα
- **Με όπισθεν λειτουργία**
- Μπούκα, σαλίγκαρο, στεφάνι ανοξείδωτο, inox γρανάζια
- Βαριάς κατασκευής στήριξη σε λαστιχένιες βάσεις
- Ενισχυμένος αθόρυβος κινητήρας 1200 στροφών
- Προστατευτικό κάλυμμα κατά των ατυχημάτων



 *Ιδανικά για Super market, εστιατόρια & κρεοπωλεία*



	TC32	TC32	TC22
Κωδικός	101.0000	101.0001	101.0002
Παραγωγή	600Kg/ώρα	600Kg/ώρα	300Kg/ώρα
Στροφές	1200rpm	1200rpm	1200rpm
Ισχύς	3Hp	2.5Hp	1.5Hp
Διαστάσεις mm	470x300x450	470x300x450	470x300x450
Βάρος	39Kg	39Kg	39Kg
Τροφοδοσία	380V/50Hz	220V/50Hz	220V/50Hz
Τιμή	2100,00€	2200,00€	1900,00€



Ψυχόμενη ALASKA TC-32

- Εξ' ολοκλήρου ανοξείδωτη μπούκα, σαλιγκaros, βολάν
- Ισχυρός μειωτήρας λαδιού για καλύτερη απόδοση
- **Με λειτουργία όπισθεν**
- Αθόρυβη με Ιταλικό μοτέρ και Ιταλικό μειωτήρα
- Διαθέτει προστατευτικό στην υποδοχή του κρέατος
- Λειτουργεί με γρανάζια από ασάλι
- Τριφασικό μοτέρ

 *Ιδανικά για Super market, & κρεπωλεία*

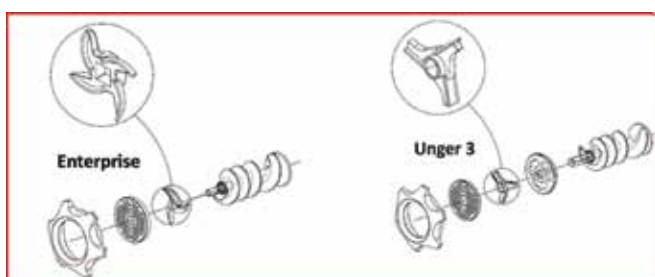

Ανοξείδωτα: μπούκα, σαλιγκaros, στεφάνι, προκόφτης, μαχαίρι, σίτα



	ALASKA TC-32	ALASKA TC-98 UNCER
Κωδικός	351.0001	351.0004
Παραγωγή	800Kg/ώρα	800Kg/ώρα
Ισχύς	3Hp	3Hp
Διαστάσεις mm	360*455*530	360*455*530
Τροφοδοσία	380V/50Hz	380V/50Hz
Τιμή	4000,00€	4600,00€



Ψυχόμενη POLO

- Κατασκευασμένη από ανοξείδωτο ατσάλι
- Μπούκα, σαλιγκaros, στεφάνι, σίτα, μαχαίρι ανοξείδωτα
- **Με λειτουργία όπισθεν**
- Ισχυρός μειωτήρας λαδιού για καλύτερη απόδοση
- Λειτουργεί με γρανάζια από ατσάλι
- Αθόρυβη με Ιταλικό μοτέρ και Ιταλικό μειωτήρα
- Διαθέτει προστατευτικό στην υποδοχή του κρέατος

 *Ιδανικά για Super market, & κρεπωλεία*

Ανοξείδωτα: μπούκα, σαλιγκaros, στεφάνι, προκόφτης, μαχαίρι, σίτα



	POLO TC-22	POLO TC-32
Κωδικός	351.0003	351.0005
Παραγωγή	300Kg/ώρα	500Kg/ώρα
Ισχύς	1,5Hp	3Hp
Διαστάσεις mm	248*360*500	320*420*520
Τροφοδοσία	380V/50Hz	380V/50Hz
Τιμή	3000,00€	3400,00€



HFM

- Κρεατομηχανή εξ' ολοκλήρου inox
- Διαθέτει διακόπτη όπισθεν
- Ατσάλινο γρανάζι για την κίνηση
- Μπούκα - σαλιγκαρος - στεφάνι inox

Ιδανικά για κρεοπωλεία & εστιατόρια



Κωδικός	Μοντέλο	Τροφοδοσία	Ισχύς Hp	Διαστάσεις (L*W*H)	Τιμή
300.0240	HFM-8	220V/50Hz	0,34	565*60*465	520 €
300.0241	HFM-12	220V/50Hz	0,75	565*260*465	620 €
300.0242	HFM-22 με προκόπτη	220V/50Hz	1,50	645*305*500	720 €
300.0243	HFM-32 με προκόπτη	220V/50Hz	2.00	645*305*500	900 €

TC 32 G

- Τροχήλατη κρεατομηχανή
- Ανοξείδωτη AISI 304
- Αποσπώμενη μπούκα κρεατομηχανής
- Εξωτερικός κάδος και αφαιρούμενη χοάνη
- Διαθέτει διακόπτη όπισθεν
- Αδιάβροχα εξαρτήματα IP-56
- Πετάλι ποδός (προαιρετικό)
- **Ιδανικό για χρήση παγωμένου κρέατος έως -10°C**

Ιδανικά για μεσαίες μονάδες επεξεργασίας κρέατος



Κωδικός	Μοντέλο	Τροφοδοσία	Ισχύς	Παραγωγή	Διαστάσεις mm	Τιμή
351.0150	TC-32G	380V/50Hz	4,00Hp	1000κιλά/ώρα	360*455*530	7400€

TC

- Κρεατομηχανή εξ' ολοκλήρου inox
- **Διαθέτει διακόπτη όπισθεν**
- Ατσάλινο γρανάζι για την κίνηση
- Μπούκα - σαλίγκαρος - στεφάνι inox

Ιδανικά για κρεοπωλεία, Super market & εστιατόρια



	TC12	TC22
Κωδικός	300.0635	300.0637
Ταχύτητα ράβδου	128/rpm	138/rpm
Στροφές	1480/rpm	1480/rpm
Ισχύς	750W	1100W
Διαστάσεις mm	240*210*315	520*350*480
Τροφοδοσία	220V/50Hz	220V/50Hz
Τιμή	620€	720€



TK-32

- Τροχήλατη κρεατομηχανή
- Ανοξείδωτη AISI 304
- Αποσπώμενη μπούκα κρεατομηχανής
- Εξωτερικός κάδος και αφαιρούμενη χοάνη
- **Διαθέτει διακόπτη όπισθεν**
- Αδιάβροχα εξαρτήματα IP-56
- Πετάλι ποδός (προαιρετικό)
- **Ιδανικό για χρήση παγωμένου κρέατος έως -10°C**

Ιδανικά για κρεοπωλεία, Super market & εστιατόρια

	TK-32
Κωδικός	300.0639
Ισχύς	1500W
Τροφοδοσία	220V/50Hz
Διαστάσεις mm	540*350*560
Τιμή	1.700€



Montana TC42 Y12

- Βαρέως τύπου εξ' ολοκλήρου από ανοξείδωτο ατσάλι
- Διαθέτει ανοξείδωτη μπούκα - σαλιγκάρο - στεφάνι
- **Διαθέτει διακόπτη όπισθεν**
- Ισχυρός μειωτήρας λαδιού για καλύτερη απόδοση
- Τροχήλατη με 4 ρόδες και φρένο
- Μεγάλο ανοξείδωτο ταψί τροφοδοσίας κρέατος
- Με ρελέ ασφαλείας

Ιδανικά για μεσαιές μονάδες επεξεργασίας κρέατος



Δέχεται Σύστημα Enterprise
Optional unger 5 (σύστημα προκόπτη)

	TC-42 Y12
Κωδικός	020.0500
Παραγωγή	1500Kg/ώρα
Στροφές	
Ισχύς	7Hp
Διαστ. mm ταψιού	563*900*120
Τροφοδοσία	380V/50Hz
Τιμή	8.200€

Διαστάσεις mm A348*B393*C626*D1125*E631*F1282*G128

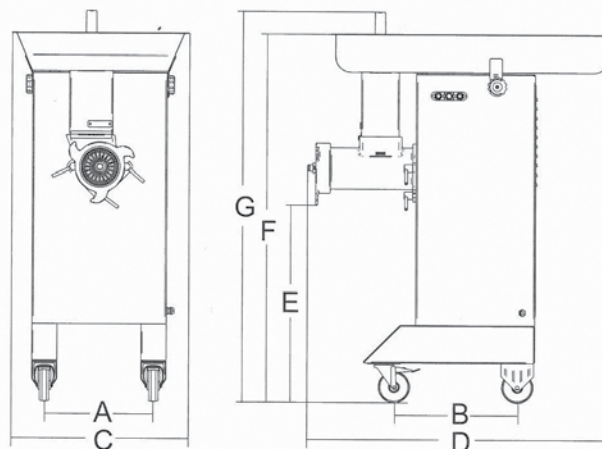

Κανονάκι για λουκάνικα

- Γεμιστικό για όλους τους τύπους λουκάνικου
- Οριζόντια κατασκευή, χειροκίνητο γέμισμα
- Στιβαρή κατασκευή, εύκολο στη χρήση

Ιδανικά για κρεοπωλεία

Συνοδεύεται από 4 χωνιά σε διαφορετικά μεγέθη (10-20-30-35mm)



Κωδικός	Μοντέλο	Διαστάσεις κυλίνδρου mm	Χωρητικότητα	Βάρος Kg	Διαστάσεις mm	Τιμή
300.0248	SS-7V κάθετο	140 Ø /460 μήκος	7L	10,4	710*210*160	300€
300.0249	SS-7H	140 Ø /460 μήκος	7L	9,5	710*210*160	300€

Ηλεκτρικό κανονάκι κάθετο

- Γεμιστικό για λουκάνικα
- Ρυθμιστής ταχύτητας
- Κίνηση με πετάλ

Ιδανικά για κρεοπωλεία & μονάδες επεξεργασίας κρέατος



Συνοδεύεται από 4 χωνιά σε διαφορετικά μεγέθη (10-20-30-35mm)



Κωδικός	Μοντέλο	Διαστάσεις κυλίνδρου	Χωρητικότητα	Τροφοδοσία	Διαστάσεις mm	Τιμή
300.0245	BK-15	219 διάμετρος 400 mm μήκος	15L	220V/50Hz	420*320*77,5	1.100€

Υδραυλικά γεμιστικά για λουκάνικα

- Από ανοξείδωτο ατσάλι, εύκολη στο καθάρισμα
- Διαθέτει τρία διαφορετικά χωνιά (διαμέτρος 10, 18, 25 mm)
- Έχει πεντάλ λειτουργίας που ελέγχει τη λειτουργία του πιστονιού
- Γεμίζει λουκάνικα σε πολύ λίγο χρόνο, οποιουδήποτε είδους κρέατος
- Λειτουργεί αυτόματα υδραυλικά με λάδι
- Ματάκι ένδειξης λαδιού
- Ο κάδος αφαιρείται για εύκολο καθάρισμα
- Επιδαπέδιο με δύο ρόδες για εύκολη μεταφορά
- Αυτόματη επιστροφή πιστονιού όταν σταματήσει

Ιδανικά για κρεοπωλεία και συσκευαστήρια



Optional: Inox 4 χωνιά διάμετρος 16, 20, 28, 38 mm
Τιμή: 175€



	IS15 IDRA	IS25 IDRA	IS35 IDRA	IS50 IDRA
Κωδικός	020.0700	020.0701	020.0702	020.0703
Ισχύς	0,75Hp	0,75Hp	0,75Hp	0,75Hp
Τροφοδοσία	380V	380V	380V	380V
Στροφές	2800	2800	2800	2800
Χωρ/τητα κάδου	15L	25Lt	35Lt	50Lt
Χρόνος αδειασματος	50''min	65''min	85''min	90''min
Χρόνος πιστονιού	25''min	30''min	55''min	60''min
Διαστάσεις (L*W*H)	490*370*1200	565*450*1160	640*480*1160	730*550*1250
Τιμή	3.800€	5200€	6400€	7900€

Ηλεκτρικό κανονάκι *κάθετο*

- Το ηλεκτρικό γεμιστικό για λουκάνικα μπορεί να χρησιμοποιηθεί για επαγγελματικούς ή οικιακούς σκοπούς.
- Με τέσσερα διαφορετικά μεγέθη χωνιών για να καλύψετε τις διαφορετικές ανάγκες σας
- Κατασκευή ανοξείδωτη για μεγαλύτερη διάρκεια ζωής.
- Αποσπώμενα όλα τα μέρη για να καθαρίζονται εύκολα

Συνοδεύεται από 4 χωνιά σε διαφορετικά μεγέθη (10-20-30-35mm)

 *Ιδανικά για κρεοπωλεία & μονάδες επεξεργασίας κρέατος*



	ESF-25L
Κωδικός	300.0646
Τροφοδοσία	230/50Hz
Ισχύς	250W
Χωρητικότητα	25L
Τιμή	1.280€



FMM02

- Κατασκευή από ανοξείδωτο ατσάλι
- Χειρολαβή αλουμινίου
- Πλαστικό κάλυμα
- Αφαιρούμενα πτερύγια ανάμειξης
- Εύκολο καθαρισμό



Κωδικός	Μοντέλο	Χωρητικότητα	Βάρος	Power	Διαστάσεις (L*W*H)	Τιμή
300.0140	FMM02	27L	-	Χειροκίνητη	420*250*360mm	440€

IP 10-20-30M

- Επιτραπέζιος αναδευτήρας κρέατος με ρελέ ασφαλείας
- Ιδανικό για όλους τους τύπους κρέατος
- **Κουμπί για λειτουργία όπισθεν**
- Ιδανικό για κρεοπωλεία, εστιατόρια, ξενοδοχεία.

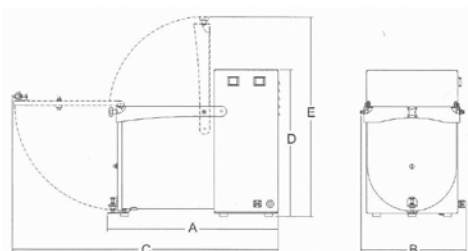

Κωδικός	Μοντέλο	Τροφοδοσία	Ισχύς Hp	Χωρητικότητα Lt/Kg	Διαστάσεις mm	Τιμή
	IP 10M	220V/50Hz	0,25	14/10	A472*B255*C757*D410*E565	1.600€
020.0400	IP 20M	220V/50Hz	0,50	28/20	A472*B255*C757*D410*E565	2.000€
020.0401	IP 30M	380V/50Hz	1,5	42/30	A680*B365*C1120*D530*E975	3.500€

IP 50-80-120 XP BA

- Κατασκευασμένο από ανοξείδωτο ατσάλι AISI 304
- Ανακλινόμενη δεξαμενή για εξαγωγή με πύρο ασφαλείας
- Ρόδες με φρένο
- Με δυο άξονες ανάδευσης που λύνονται χωρίς εργαλεία
- Κίνηση με γρανάζια
- Με IP67 control panel
- Διπλή κίνηση εμπρός-όπισθεν
- Σβήνει αυτόματα
- Καπάκι με μικροδιακόπτη
- Minimum φορτίο είναι το 40% της χωρητικότητας

Ιδανικά για κρεοπωλεία, εστιατόρια, ταβέρνες και μικρές μονάδες επεξεργασίας κρέατος



IP120 XP BA



Control Panel



IP50 XP BA



IP80 XP BA



	IP50 XP BA	IP80 XP BA	IP120 XP BA	IP180 XP BA
Κωδικός	020.0402	020.04....	020.0403	020.0404
Ισχύς - Άξονες	3Hp/0,7Hp	3Hp/0,7Hp	3Hp/1,5Hp	3Hp/1,5Hp
Τροφοδοσία	400/50Hz	400/50Hz	400/50Hz	400/50Hz
Διαστάσεις κάδου	420*500	620*500	660*550	660*550
Χωρ/τητα κάδου	88Lt/50Kg	110Lt/80Kg	163Lt/120Kg	163Lt/120Kg
Διαστάσεις	810*1617*630	1000*1617*630	1092*1717*700	1092*1717*700
Βάρος	85Kg	90Kg	138Kg	138Kg
Τιμή	5.800 €	6.680 €	7.500 €	8.400 €

IP

- Ιδανική για όλους τους τύπους κρέατος
- **Διαθέτει διακόπτη όπισθεν**
- Εύκολη αφαίρεση αναδευτήρων για καθαρίσμα
- Τροχήλατη για να μεταφέρεται εύκολα παντού
- Ο κάδος γυρίζει 90° για εύκολο άδειασμα
- Με ρελέ ασφαλείας στο καπάκι

 *Ιδανικά για κρεοπωλεία και μικρές μονάδες επεξεργασίας κρέατος*



	IP25	IP50	IP60	IP80
Κωδικός		351.0051	351.0050	
Αξονας	1	1	2	2
Ισχύς	1Hp	2Hp	2Hp	2Hp
Τροφοδοσία	380V/50Hz	380V/50Hz	380V/50Hz	380V/50Hz
Χωρ/τητα κάδου (min.)	4Kg	5Kg	10Kg	20Kg
Χωρ/τητα κάδου (max.)	25Kg	52Kg	60Kg	80Kg
Διαστάσεις mm	370*800*970	430*940*1030	480*900*1030	600*960*1050
Βάρος	53Kg	100Kg	90Kg	123Kg
Τιμή	5.300 €	7.000 €	7.500 €	8.400 €

Αυτόματη Μπιφτεκομηχανή

- Αυτόματη μπιφτεκομηχανή
- Βαριά κατασκευή
- Μητρα 10cm με χωρητικότητα από 90 -180gr
- Αποσπώμενος κάδος για εύκολο καθάρισμα
- Με ρυθμιστή πάχους μπιφτεκιού
- Με ρελέ ασφαλείας στο καπάκι

 *Ιδανικά για καταστήματα Fast Food, κρεπωλεία και μονάδες τυποποίησης κρεάτων*



Κωδικός	351.0155
Παραγωγή/ώρα	1200-1300τεμ.
Διάμετρος	100 mm
Ισχύς	0,37Kw
Τροφοδοσία	380V
Διαστάσεις mm	526*530*550
Βάρος	76Kg
Τιμή	7.400€



MV-B Mini 1000

- Αυτόματη μπιφτεκομηχανή
- Κατασκευασμένη από ανοξείδωτο ατσάλι
- Παραγωγή 1000 τεμ.
- Ρυθμιζόμενο πάχος

 *Ιδανικά για καταστήματα Fast Food, κρεοπωλεία και μονάδες τυποποίησης κρεάτων*



Optional: Διατίθεται τροφοδοσία χαρτιού και μεγαλύτερος ταινιόδρομος



	MV-B mini
Κωδικός	351.0160
Χωρητικότητα	16Lt
Παραγωγή/ώρα	1000τεμ.
Διάμετρος	20-130
Ισχύς	1Hp
Τροφοδοσία	380V
Διαστάσεις mm	650*500*610
Βάρος	67Kg
Τιμή	9.000€



HF

- Απλή και ανθεκτική πρέσα με στρογγυλεμένο σχεδιασμό
- Κατασκευασμένη από ανοδιωμένο κράμα αλουμινίου
- Εσωτερικό υλικό από ανοξείδωτο ατσάλι
- Λαστιχένια πόδια για σταθερότητα



Ζελατίνες/κιλό: 32€



Κωδικός	Μοντέλο	Διάμετρος	Βάρος	Διαστάσεις mm	Τιμή
020.0440	HF 100	100mm	4,5Kg	100x140x230x255x270x310x380x260x320	420€
020.0441	HF 130	130mm	6,0Kg	130x140x250x260x310x360x460x275x360	490€
020.0442	HF 150	150mm	6,5Kg	150x140x260x260x330x380x460x275x360	520€

HMG

- Απλή και ανθεκτική πρέσα με στρογγυλεμένο σχεδιασμό
- Κατασκευασμένη από ανοδιωμένο κράμα αλουμινίου
- Εσωτερικό υλικό από ανοξείδωτο ατσάλι
- Λαστιχένια πόδια για σταθερότητα



Κωδικός	Μοντέλο	Διάμετρος mm	Βάρος Kg	Διαστάσεις (L*W*H)	Τιμή	Ζελατίνες	Διάμετρος mm	Τιμή
300.0246	HMG100	100	4.8	240*210*280	240 €	255.0004	100	32€/κιλό
300.0247	HMG130	130	5.5	255*270*250	280 €	255.0005	130	32€/κιλό

Micro SLICERS & FOOD EQUIPMENT

- Είναι κατάλληλη για το μαλάκωμα φρέσκου, ωμού ή μαγειρεμένου κρέατος σε φέτες
- Με ανοξείδωτα μαχαίρια
- Κατασκευασμένη από ειδικό κράμα αλουμινίου
- Μετάδοση κίνησης με γρανάζι
- Με ρελέ ασφαλείας στο καπάκι
- Τα εξαρτήματα αφαιρούνται εύκολα και είναι εύκολα στο καθάρισμα
- Ιδανική για Super market, εστιατόρια, κρεπωλεία, catering

 *Ιδανικά για super market, κρεπωλεία, εστιατόρια και catering*

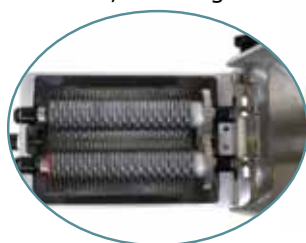

CE

Κωδικός	Μοντέλο	Τροφοδοσία	Ισχύς Ηρ	Αξονες/Λεπίδα	Δυνατότητα κοπής mm	Διαστάσεις mm	Τιμή
101.0050	Micro	200V	0,5	2x32	150x30	440*218*463	1.700€

T-REX Χειροκίνητος τρυφεροποιητής κρέατος

- Πλήρης κατασκευή από ανοξείδωτο χάλυβα
- Λειτουργεί χωρίς σχίσιμο των ινών του κρέατος
- Εύκολος καθαρισμός
- Τρυφεροποιεί την περιοχή 80x210mm σε κάθε κύκλο
- Εύκολη αφαίρεση και καθαρισμός των λεπίδων
- 32 αφαιρούμενες λεπίδες



CE

Κωδικός	Μοντέλο	Μέγιστο ύψος κρέατος	Επιφάνεια εργασίας	Λεπίδες	Κιλά	Διαστάσεις	Τιμή
020.0430	T-REX	100mm	300*450	32	25Kg	400*450*907	2.300€

BS

- Είναι κατάλληλη για το μαλάκωμα φρέσκου, ωμού ή μαγειρεμένου κρέατος σε φέτες
- Με ρελέ ασφαλείας στο καπάκι
- Απλή και εύκολη στη λειτουργία της
- Μετάδοση κίνησης με γρανάζι
- Τα εξαρτήματα αφαιρούνται & καθαρίζονται εύκολα

Ιδανικά για super market, κρεοπωλεία, εστιατόρια και catering



Optional Κεφαλή με λεπίδες: 500€

Κωδικός	Μοντέλο	Τροφοδοσία	Ισχύς	Αξονας/Λεπίδα	Δυνατότητα Κοπής	Διαστάσεις (L*W*H)mm	Τιμή
300.0150	BS	220V-240V/50Hz	0,5Hp	2*32	150*30mm	560*305*560	1.000 €

KT PK

- Κατασκευασμένο από ανοξείδωτο χάλυβα
- Με ρελέ ασφαλείας στο καπάκι
- Για το μαλάκωμα ωμού ή μαγειρεμένου κρέατος σε φέτες
- Τα εξαρτήματα αφαιρούνται για εύκολο καθαρίσμα
- Μετάδοση κίνησης με γρανάζι

Ιδανικά για super market, κρεοπωλεία, εστιατόρια και catering



Κωδικός	Μοντέλο	Τροφοδοσία	Ισχύς Hp	Αξονες/Λεπίδα	Δυνατότητα κοπής mm	Διαστάσεις mm	Τιμή
	KT PK	200V	0,5	2x37	150x30	560*305*560	3.100 €

YXL

Ο ειδικός φούρνος-καπνιστήρι 'Food Smoker' μπορεί να ολοκληρώσει δύο εργασίες ταυτόχρονα: μπορεί να προετοιμάσει το κρέας για μακρά συντήρηση αλλά και να του δώσει μια μοναδική γεύση σύμφωνα με τα συστατικά και την επεξεργασία του.

Το καπνιστό φαγητό έχει ωραίο χρώμα και γεύση και αυτή η μέθοδος αντικαθιστά πλήρως την παραδοσιακή μέθοδο καπνίσματος.

Η αντισειδωτική κατασκευή του φούρνου ανοξειδωτου 201 εξασφαλίζει μεγαλύτερη διάρκεια ζωής.

Ο σωλήνας θέρμανσης από ανοξειδωτο ατσάλι παρέχει πιο γρήγορη θέρμανση. Η καμπίνα είναι μονωμένη για να αποτρέπει την απαγωγή θερμότητας. Ο σωλήνας εξάτμισης καπνού βρίσκεται στο πάνω μέρος του μηχανήματος. Όταν ανοίγει, ο ατμός και ο καπνός μπορούν να διαφύγουν. Κατασκευή από ανοξειδωτο ατσάλι με ρυθμιζόμενη θερμοκρασία και χρονοδιακόπτη.

 *Ιδανικό για καπνιστά λουκάνικα, κρεας, ψάρια κ.α. Απαραίτητο για τα ξενοδοχεία, τα εστιατόρια και κάθε επαγγελματική κουζίνα.*



	YXL-70L	YXL-140L
Κωδικός	300.0160	300.0161
Τροφοδοσία	220-240V/50Hz	220-240V/50Hz
Ισχύς	1Kw	1Kw
Θερμοκρασία	30°-110°	30°-110°
Σχάρες	4	8
Διαστάσεις mm	430*600*1020	440*590*1300
Τιμή	1.400€	1.700€

VT για τρυφερό και ζουμερό κρέας

- Η βαρέλα είναι εξ' ολοκλήρου ανοξείδωτη.
Οι βαρέλες μάλαξης του κρέατος χρησιμοποιούνται για την τρυφεροποίηση και το μαρινάρισμα του κρέατος. Τοποθετούμε το κρέας μαζί με τα μπαχαρικά σε ένα περιστρεφόμενο κάδο, ρυθμίζουμε τις στροφές και το χρόνο ώστε να επιτύχουμε το άριστο γευστικό αποτέλεσμα. Με τη βοήθεια εσωτερικών πτερυγίων κατορθώνεται το μοίρασμα των μπαχαρικών σε όλη την ποσότητα του κρέατος.

Ιδανικά για μονάδες επεξεργασίας κρέατος



	VT-2D	VT-38
Κωδικός	300.0644	300.0645
Τροφοδοσία	220/50Hz	220/50Hz
Ισχύς	25W	0,2Kw
Ισχύς vacuum	-	150W
Στροφές	27rpm/min	27rpm/min
Διαστάσεις mm	620*307*465	750*410*815
Τιμή	1.400€	1.600€

Katana *Ιδανικό για κρέας & λαχανικά*

- Οι λεπίδες παίρνουν κίνηση από αεριζόμενο μοτέρ
- Ιnox αφαιρούμενο μπωλ
- Με τρεις λεπίδες κοπής
- Καπάκι ασφαλείας
- Εύκολος καθαρισμός
- Αδιάβροχο ηλεκτρολόγιο IP67
- Αποσπώμενες λεπίδες
- Αδιάβροχη προστασία για το μοτέρ

Ιδανικό για εστιατόρια, catering & ξενοδοχεία



Katana 12



Katana 20VV

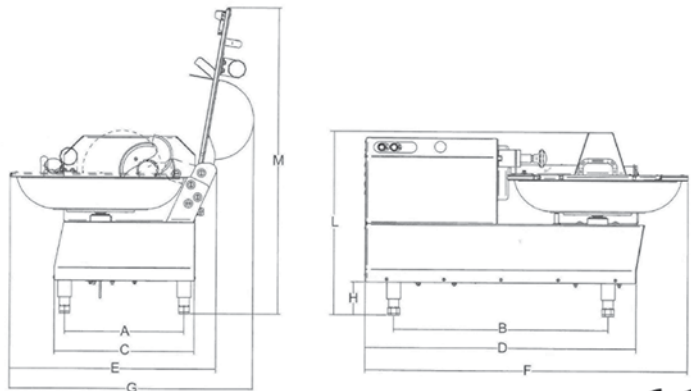

Κωδικός	Μοντέλο	Ικανότητα βάσκας	Στροφές rpm	Βάρος	Τροφοδοσία	Τιμή
020.04-	Katana 6	6Lt /4.5Kg	1440	60 Kg	370W/230V/50Hz/0.50Hp	3.800 €
020.0415	Katana 12	12Lt /9Kg	1440	75 Kg	750W/230-400V/50Hz/1Hp	4.200 €
020.04-	Katana 20VV	20Lt /15Kg	600/2.600	92 Kg	2.200W/230V/50Hz/3Hp	5.900 €

Διαστάσεις mm

Katana 6	A297 x B540 x C356 x D714 x E516 x F832 x G582 x H92 x L472 x M760
Katana 12	A335 x B600 x C393 x D758 x E587 x F902 x G680 x H92 x L508 x M850
Katana 20VV	A33590 x B650 x C450 x D820 x E700 x F1013 x G822 x H92 x L572 x M1010

SD-15

- Cutter βαρέως τύπου
- Κάδος Inox / Λεπίδες Inox / Σασί από αλουμίνιο
- Αφαιρούμενος κάδος και λεπίδα για εύκολο καθάρισμα
- Διπλό χρονόμετρο και ψηφιακό πανελ λειτουργιών
- Διακόπτης ασφαλείας

Ιδανικό για εστιατόρια, ξενοδοχεία και βιοτεχνίες τροφίμων

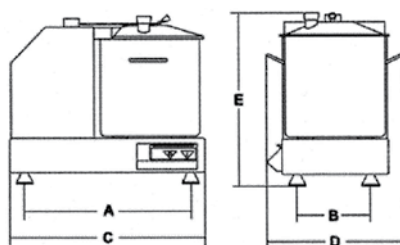

Κωδικός	Μοντέλο	Τροφοδοσία	Στροφές	Χωρητικότητα	Βάρος	Διαστάσεις μωλ mm	Τιμή
300.0220	SD.15	380V/750W	1500rpm	15L	46Kg	290*220	1.750€

HR

- Κάδος Inox / Λεπίδες Inox / Σασί Inox
- Αφαιρούμενο κάδο για εύκολο καθάρισμα
- Στιβαρή δομή
- Με ρύθμιση στροφών

Ιδανικό για εστιατόρια, καντίνες, πιτσαρίες και βιοτεχνίες τροφίμων



HR



LFC-18V2



Κωδικός	Μοντέλο	Τροφοδοσία	Ισχύς	Χωρητικότητα	Στροφές rpm	Διαστάσεις (L*W*H)	Τιμή
300.0222	HR - 6	230V	750W	6L	2200	450*300*350	570€
300.0223	HR - 9	230V	750W	9L	2200	470*330*400	630€
300.0224	HR - 12	230V	750W	12L	2200	470*270*490	700€
300.0225	LFC-18V2	220V-240V	2200W	18L	1500- 2200	495*455*795	1600€

Blitz

- Πολυανθρακικό καπάκι με τρύπα για εισαγωγή τροφίμων κατά την πολτοποίηση
- Βάση μοτέρ και κάδου
- Μονωτικό θερμοκρασίας
- Καπάκι αποσπώμενο για εύκολο καθαρίσμα
- Περιλαμβάνει: Κάδο με ανοξείδωτα μαχαίρια, σέσουλα

Ιδανικό για εστιατόρια & ζαχαροπλαστεία

Κόβει - Αλέθει λαχανικά, κρέας, ξηρούς καρπούς
Ανακατεύει σάλτσες και μαγιονέζα



Κωδικός	Μοντέλο	Τροφοδοσία	Στροφές rpm	Χωρητικότητα /L	Ισχύς	Διαστάσεις mm	Τιμή
020.0410	Blitz	230V/50Hz	2800	3,2	370W/0,50Hp	240*240*330	680€

C4/C6/C9

- Ατσάλνια κατασκευή AISI 304 με λεπίδες βαριάς κοπής
- S/S bowl με λαβές και βαρύ πυθμένα
- Μοτέρ με δραστικό εξαερισμό για συνεχή λειτουργία
- Ασφαλής λειτουργία λόγω συστήματος micro switches κ.α

Ιδανικό για εστιατόρια & ζαχαροπλαστεία



C4 / C6



C9VV
με ρυθμιστή
στροφών



Κωδικός	Μοντέλο	Τροφοδοσία	Ισχύς	Χωρητικότητα	Στροφές rpm	Διαστάσεις mm	Τιμή
020.0411	C4	230V/50Hz	370W/0,50Hp	4L	2800	160*310*305*365*255	1.150€
020.0412	C6	230V/50Hz	370W/0,50Hp	6L	2800	160*310*305*365*320	1.300€
020.0414	C9 VV	230V/50Hz	370W/0,50Hp	9L	2800	225*410*355*455*380	2.100€

Πριονοκορδέλα Inox

Το μηχάνημα είναι κατασκευασμένο εξ' ολοκλήρου από ανοξείδωτο ατσάλι AISI 304, διαθέτει ρυθμιστή κοπής, ρελέ ασφαλείας και ιταλικό μοτέρ με βαθμό προστασίας IP65. Κόβει κατεψυγμένο κρέας ή ψάρι. Για να διασφαλιστεί η μέγιστη ασφάλεια, το μηχάνημα πληρεί τις προδιαγραφές ασφαλείας της ΕΕ και είναι εξοπλισμένο με ηλεκτρικά και μηχανικά συστήματα ασφαλείας, όπως ένα μπουτόν 24 βολτ και αδιάβροχα ηλεκτρικά μέρη.

Ιδανικό για κρεοπωλεία, ψαράδικα εστιατόρια και βιομηχανίες κρέατος και ψαριού



	SO 2460 (με πόδια)	SO 3160 (με πόδια)
Κωδικός	063.0011	-
Ισχύς	2Hp/1,5Kw	3Hp/2,2Kw
Στροφές	1410rpm	1410rpm
Τροφοδοσία	380V/50Hz	380V/50Hz
Λάμα	2460mm	3160mm
Πλάτος/ Ύψος κοπής	630/340mm	400/420mm
Διαστάσεις πάγκου	715*655mm	850*800mm
Διαστάσεις mm (W*H*D)	770*710*1700mm	940*850*1900mm
Βάρος	121Kg	165Kg
Τιμή	6.000€	8.200€



SEG1800 Inox

- Πρινοκορδέλα inox & λάμα inox κοπής κατεψυγμένων κρεάτων και ψαριών
- Με εύκαλα αποσπώμενη λεπίδα και τροχαλία
- Επιτραπέζια και εύκολη στη λειτουργία
 1. Πόρτα με μικροδιακόπτη
 2. Μπουτόν έκτακτης ανάγκης stop
 3. Οδηγός λεπίδας
 4. Δίσκο απορριμμάτων
 5. Κάλυμμα στον κινητήρα

 *Ιδανικό για κρεοπωλεία, ψαράδικα, εστιατόρια και βιομηχανίες κρέατος και ψαριού*

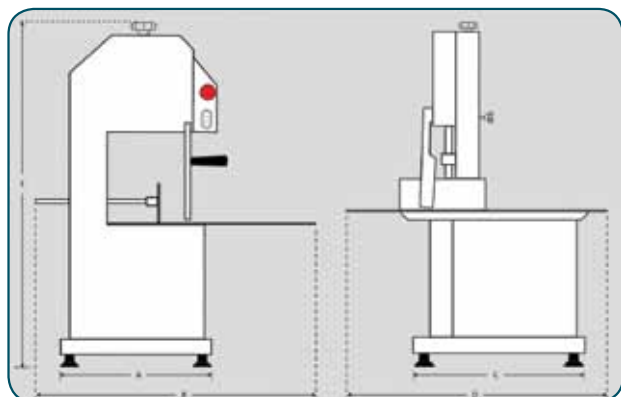

	SEG 1800I
Κωδικός	350.0118
Ισχύς	1Hp
Τροφοδοσία	380V
Λάμα	1800mm
Πλάτος/ Υψος κοπής	165/265mm
Διαστάσεις πάγκου	480*530mm
Διαστάσεις mm (W*H*D)	A380*B610*C420*D715*E995
Βάρος	58Kg
Τιμή	2.900€



SEG Ανοδιωμένη

- Πριονοκορδέλα βαρέως τύπου εύκολη στη χρήση
 - Κατασκευή από χυτό αλουμίνιο
 - Αποσπώμενη λεπίδα & τροχαλία από ανοξείδωτο ατσάλι
 - Υποστηρίζει ώθηση κρέατος
1. Μανόμετρο
 2. Πόρτα με μικροδιακόπτη
 3. Ηλεκτρονικό διακόπτη τροφοδοσίας
 4. Μπουτόν έκτακτης ανάγκης stop
 5. Πίνακα αυτόματης πέδησης χαμηλής τάσης
 6. Δίσκο απορριμμάτων και κάλυμμα κινητήρα
- Η έκδοση εξαγωγής υποστηρίζει οδηγό μερίδας και λεπίδας



Πριονοκορδέλα χωρίς βάση



Πριονοκορδέλα με βάση



Ιδανικό για κρεοπωλεία, ψαράδικα, εστιατόρια και βιομηχανίες κρέατος και ψαριού



	SEG 1600AM	SEG 1600AM	SEG 1600AT	SEG 1800	SEG 1800
Κωδικός	350.0100	350.0111	350.0112	350.0115	350.0116
Ισχύς	1Hp	1Hp	1Hp	1Hp	1Hp
Τροφοδοσία	220V	220V	380V	380V	380V
Λάμα	1610mm	1610mm	1610mm	1610mm	1610mm
Πλάτος κοπής	175	175	175	175	175
Υψος κοπής	210mm	210mm	210mm	210mm	210mm
Διαστ. πάγκου mm	370*380mm	370*380mm	370*380mm	370*380mm	370*380mm
Βάρος	35,5Kg	35,5Kg	35,5Kg	35,5Kg	35,5Kg
Τιμή με βάση		1.560 €	1.560 €		1.600 €
Τιμή χωρίς βάση	1.430 €			1.520 €	

SEG1600 Βαμμένη

- Πρινοκορδέλα από χυτό αλουμίνιο & λάμα inox κοπής κατεψυγμένων κρεάτων και ψαριών
- Με εύκαλα αποσπώμενη λεπίδα και τροχαλία
- Επιτραπέζια και εύκολη στη λειτουργία
 1. Πόρτα με μικροδιακόπτη
 2. Μπουτόν έκτακτης ανάγκης stop
 3. Οδηγός λεπίδας
 4. Δίσκο απορριμμάτων
 5. Κάλυμμα στον κινητήρα

Ιδανικό για κρεοπωλεία, ψαράδικα, εστιατόρια και βιομηχανίες κρέατος και ψαριού

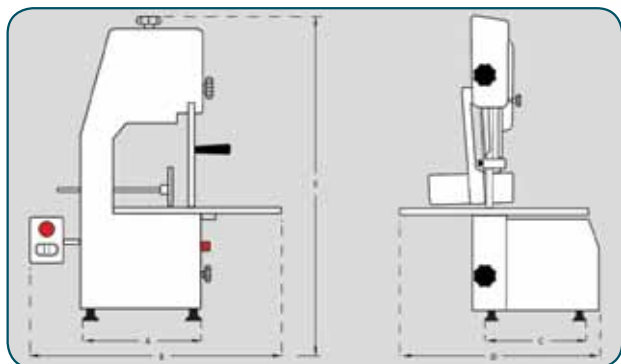

	SEG 1600VM	SEG 1800
Κωδικός	350.0100	350.0101
Ισχύς	1Hp	1Hp
Τροφοδοσία	220V	220V
Λάμα	1600mm	1800mm
Πλάτος/ Υψος κοπής	175/210mm	175/290mm
Διαστάσεις πάγκου	380*380mm	370*400mm
Διαστάσεις mm (W*H*D)	615*830*480mm	720*940*480mm
Βάρος	32Kg	34Kg
Τιμή	1.480 €	1.560 €



HLS

- Αποσπώμενη λεπίδα & τροχαλία από ανοξείδωτο ατσάλι
- Λάμα ίσοx κοπής κατεψυγμένων ψαριών & κρεάτων
- Με ρυθμιστή κοπής
- Με ρελέ ασφαλείας



HLS-1650
επιτραπέζια



HLS-2020
με βάση

Ιδανικό για κρεοπωλεία, ψαράδικα, εστιατόρια και βιομηχανίες κρέατος και ψαριού

	HLS 1650 επιτραπέζιο	HLS 2020 με βάση
Κωδικός	300.0254	300.0255
Ισχύς/Στροφές	750Kw/1440rpm	1,5Kw/1440rpm
Τροφοδοσία	220V/50Hz	380V/50Hz
Λάμα	1650mm	2020mm
Πλάτος/ Υψος κοπής	360/220	470/280
Διαστάσεις πάγκου	437*465	480*600
Διαστάσεις mm (W*H*D)		746*671*1743
Βάρος	37Kg	58Kg
Τιμή	1.140€	2.000€



CGT

- Ακόνισμα μαχαιριών με σμιριδένιο ιμάντα
- Τροχός γυαλισματος μαχαιριού από ειδική τσόχα
- Απλό στη χρήση με φανταστικά αποτελέσματα στο γυάλισμα



Ιδανικό για κρεοπωλεία, εστιατόρια και βιομηχανίες τροφίμων

	CGT	Ανταλλακτικό σμιριδόχαρτο	Ανταλλακτικό τσόχα
Κωδικός	101.0020	101.0021	101.0022
Τροφοδοσία	220V/50Hz	220V/50Hz	220V/50Hz
Τιμή	620 €	7,00€	20€



MOD 2000 Ηλεκτρικό Επαγγελματικό Ακονιστήριο για συνεχή χρήση

- Ακονίζει μαχαιρία (όχι απαραίτητως καθαρά), με λείες & οδοντωτές λάμες, μπαλτάδες
- Ισχυρό μοτέρ και εύκολο στη χρήση
- Με ανταλλακτικό ιμάντα τροχίσματος

Κωδικός	101.0030
Ισχύς	115W
Τροφοδοσία	220V/50Hz
Διαστάσεις	370*190*190
Βάρος	3,8Kg
Τιμή	230€



Μαγνητική ράγα στήριξης μαχαιριών

- Κατασκευασμένη από 18/10 ανοξείδωτο ατσάλι



Ιδανική για κρεοπωλεία, Super Markets, βιομηχανίες κρεάτων, ξενοδοχεία και καταστήματα τροφίμων

Κωδικός	101.0040	101.0041	101.0042
Μήκος	330mm	450mm	600mm
Τιμή	26 €	30 €	35 €



Ανοικτήρι χειρός "τρίγωνο" για τενεκέδες

101.0044

INOX 28*28 cm

Τιμή 90 €



Ανοικτήρι χειρός για κονσέρβες



Τιμή 30 €

Ανοικτήρι πάγκου για κονσέρβες

101.0043

Ύψος 550mm

Τιμή 140 €



BK-10

- Με λάμπες UV διατηρεί όλα τα μαχαίρια και άλλα εργαλεία αποστειρωμένα και απαλλαγμένα από βακτήρια και μικρόβια
- Πόρτα από Plexiglass
- Κατασκευή ανοξείδωτο ατσάλι

Κωδικός	300.0292
Τροφοδοσία	220V/50Hz
Χρόνος	0-120"
Χωρητικότητα	10 μαχαίρια
Διαστάσεις mm	552*131*620
Τιμή	320€



Ιδανικός για κρεοπωλεία, Super Markets, Βιομηχανίες κρεάτων, ξενοδοχεία & καταστήματα πώλησης τροφίμων



BK-20

- Με λάμπες UV διατηρεί όλα τα μαχαίρια και άλλα εργαλεία αποστειρωμένα και απαλλαγμένα από βακτήρια και μικρόβια
- Πόρτα από Plexiglass
- Κατασκευή ανοξείδωτο ατσάλι

Κωδικός	300.0293
Τροφοδοσία	220V/50Hz
Χρόνος	0-120"
Χωρητικότητα	20 μαχαίρια
Διαστάσεις mm	1022*131*620
Τιμή	360€



Ιδανικός για κρεοπωλεία, Super Markets, Βιομηχανίες κρεάτων, ξενοδοχεία & καταστήματα πώλησης τροφίμων



MKS-14

- Με λάμπες UV
- Κατασκευή ανοξείδωτο ατσάλι
- Πόρτα από Plexiglass
- Τοποθέτηση σε τοίχο ή επιτράπεζια

Κωδικός	300.0630
Τροφοδοσία	230V/15W
Χρόνος	0-120"
Χωρητικότητα	14-20 μαχαίρια
Διαστάσεις mm	510*160*600
Τιμή	260€



Ιδανικός για κρεοπωλεία, Super Markets, Βιομηχανίες κρεάτων, ξενοδοχεία & καταστήματα πώλησης τροφίμων



SIRMAN 16

- Κατασκευή ανοξείδωτο ασάλι 18/10
- Πόρτα από Plexiglass 48cm
- Αποσπώμενο πλέγμα για συγκράτηση των μαχαιριών
- Ρυθμιζόμενο χρονοδιακόπτη από 0-2 ώρες
- Η αφαιρούμενη διάφανη θήκη που διευκολύνει το καθάρισμα και αποστειρώνει χωρίς να χρειάζεται να περιστραφούν τα μαχαίρια
- Ο μικροδιακόπτης ασφαλείας ανάβει τις λάμπες όταν ανοίγει η πόρτα και τις σβήνει όταν είναι κλειστή

Ιδανικός για κρεπωλεία, Super Markets, Βιομηχανίες κρεάτων, ξενοδοχεία & καταστήματα πώλησης τροφίμων



Κωδικός	020.0650
Τροφοδοσία	220V/50Hz
Χωρητικότητα	15 μαχαίρια
Διαστάσεις mm	400*140*620
Τιμή	620€

Αποστειρωτής νερού

- Ηλεκτρικός αποστειρωτής που απολυμαίνει με νερό σε θερμοκρασία 110°C
- Κατασκευή ανοξείδωτο ασάλι και κάλυμμα πολυαιθυλενίου HD
- Κατάλληλος για την αποθήκευση οποιουδήποτε είδους μαχαιριών που έχει απολυμανθεί μέσω υγρού σύμφωνα με τους κανονισμούς HACCP
- Λειτουργεί με δυο συνδέσεις εισόδου/εξόδου νερού που ρυθμίζονται από 2 στρόφιγγες για να αποφευχθεί τυχόν διαρροή.
- Αυτόματη ρύθμιση θερμοκρασίας στους 90°C

Ιδανικός για κρεπωλεία, Super Markets, Βιομηχανίες κρεάτων, ξενοδοχεία & καταστήματα πώλησης τροφίμων



Κωδικός	020.0651
Τροφοδοσία	220V/50Hz
Χωρητικότητα	4
Διαστάσεις mm	310*140*318
Τιμή	550€



Μαχαίρια Ζαμπονομηχανών

- Μαχαίρι ζαμπονομηχανής
- Ιταλικής κατασκευής
- Κατασκευαστικός οίκος SB

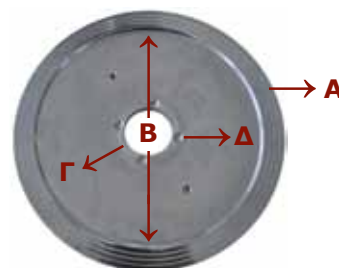

Κωδικός	Μοντέλο	Διαστάσεις	Τιμή
	SB 250	A:250 B:210 Γ:40 Δ:3	75 €
	SB 301	A:301 B:254 Γ:55 Δ:4	170 €
	SB 330	A:330 B:270 Γ:57 Δ:4	180 €
	SB 350	A:350 B:290 Γ:57 Δ:4	200 €
	SB 300	A:300 B:254 Γ:57 Δ:4	170 €
	SB 300	A:300 B:245 Γ:40 Δ:3	170 €
	SB 350	A:350 B:306 Γ:57 Δ:4	200 €

Σύστημα κοπής "UNGER" με προκόπτη κρεατομηχανών

- Περιλαμβάνει μαχαίρι, σίτα 4,5mm και προκόπτη
- Υψηλής αντοχής για βαριά επαγγελματική χρήση
- Κατασκευασμένες από σκληρό ανοξείδωτο ατσάλι
- Ιδανικές για όλους τους τύπους κρεατομηχανών



Αυτοακονιζόμενα μαχαίρια κρεατομηχανών

- Μαχαίρια κρεατομηχανών αυτοακονιζόμενα
- Υψηλής αντοχής για επαγγελματική χρήση
- Κατασκευασμένες από σκληρό ανοξείδωτο ατσάλι
- Ιδανικές για όλους τους τύπους κρεατομηχανών



Τύπος FAPATOOLS	MOD. 8	MOD. 12	MOD. 22	MOD. 32	MOD. 42
ΤΙΜΗ	9,00 €	10,00 €	12,00 €	14,00 €	34,00 €



Τύπος PATRIZIO	MOD. 8	MOD. 12	MOD. 22	MOD. 32	MOD. 42
ΤΙΜΗ	10,00 €	11,00 €	12,00 €	15,00 €	40,00 €



Σίτα

- Φινιρισμένες σίτες κρεατομηχανών
- Υψηλής αντοχής για βαριά επαγγελματική χρήση
- Κατασκευασμένες από σκληρό ανοξείδωτο ασάλι
- Ιδανικές για όλους τους τύπους κρεατομηχανών.



Κωδικός	Τύπος FAPATOOLS	ΔΙΑΜ. 2mm	ΔΙΑΜ. 3mm	ΔΙΑΜ. 3,5mm	ΔΙΑΜ. 4,5mm
	MOD. 8	22,00 €	20,00 €	18,00 €	15,00 €
	MOD. 12	23,00 €	21,00 €	19,00 €	17,00 €
	MOD. 22	28,00 €	26,00 €	25,00 €	22,00 €
	MOD. 32	52,00 €	32,00 €	39,00 €	32,00 €
	MOD. 42	110,00 €	80,00 €	70,00 €	55,00 €

Κορδέλες Διαμαντέ για πριονοκορδέλες

- Πριονωτές πριονοκορδέλες διαμαντέ
- Υψηλής αντοχής για επαγγελματική χρήση
- Κατασκευασμένες από ισχυρό μέταλλο διαμαντέ
- Ιδανικές για όλους τους τύπους πριονοκορδέλας.



Μήκος κορδέλας	1520mm	1840mm	1960mm		2960mm
ΤΙΜΗ	8,50 €	9,00 €	10,00 €	13,00 €	14,00 €



HS-1

- Με βαλβίδα για βελτιωμένη υγιεινή
- Εύκολη εγκατάσταση
- Ανθεκτική κατασκευή

**Με λειτουργία
hands-free/ποδοκίνητο**



Κωδικός	Μοντέλο	Διαστάσεις (L*W*H)mm	Τιμή
300.0170	HS-1	595*420*380	230€

CE

HS-2

- Εύκολη εγκατάσταση
- Ανθεκτική κατασκευή
- Αφαιρούμενο καλάθι αποστράγγισης
- Ιδανικός για κουζίνες

Κωδικός	Μοντέλο	Διαστάσεις (L*W*H)mm	Τιμή
300.0171	HS-2	405*415*345	195 €

CE



- Διαθέσιμη παροχή νερού 15 δευτερόλεπτα
- Ανοξειδωτος
- Εύκολο καθάρισμα
- Βάρος: 7 Kg

Κωδικός	Μοντέλο	Διαστάσεις (L*W*H)mm	Τιμή
300.0172		505*450*220	260 €

CE



Ανοξειδωτος κάδος με ρόδες

- Ανοξειδωτο ατσάλι τάξης 304
- Με πετάλ και καπάκι ανοξειδωτο
- Βαριά κατασκευή
- Ρόδες για εύκολη μετακίνηση
- 80 λίτρα με ρόδες



Κωδικός	Μοντέλο	Διαστάσεις (L*W*H)mm	Τιμή
		470*770*Ø410	200 €



Μηχανήματα εστίασης

Τοστιέρες
μονές / διπλές



Φριτέζες



**Βαφλιέρα /
Κρεπιέρα /
Πλατώ**



**Φρυγανιέρα /
Φρυγανιέρα με σύστημα μεταφοράς**



**Milk Shaker /
Electric Coffee Maker /
Αποχυμωτής /
Μπλέντερ /
Βραστήρας**

**Mixer Ζαχαροπλαστικής /
Ταχυζυμωτήρια**

Πατατοκαθαριστής

Soft Cooker

Συσκευή μαγειρικής

Meat Slicer

Απολεπιστής χειρός

Στεγνωτήριο & Γυαλιστικό για μαχαιροπήρουνα

GR4.2/GR4.1L

Υψηλή απόδοση, γρήγορη θέρμανση, σταθερή θερμοκρασία, εύκολος έλεγχος, λειτουργικός σχεδιασμός. Ιδανική για τοστ, λουκάνικα, κρέας, ψάρι και πολλά άλλα σε μια στιγμή.



ΕΛΕΓΧΟΣ ΜΗΧΑΝΙΚΟΣ

Ρύθμιση θερμοκρασίας μέσω διακόπτη θερμοστάτη



ΠΛΑΤΩ ΜΑΝΤΕΜΙ



CE

Μοντέλο	Κωδικός	Κάτω πλάκα	Ανω πλάκα	Διάσταση WDH (mm)	Διάσταση πλάκας mm	Βάρος	Ισχύς	Τροφοδοσία	Τιμή
GR 4.2	104.0002	▬▬▬▬▬▬▬	▬▬▬▬▬▬▬	400*430*240	255*245	20 Kg	1.8kW	230V/50Hz	580€
GR 4.1L	104.0003	▬▬▬▬▬▬▬	▬▬▬▬▬▬▬	400*430*240	255*245	20 Kg	1.8kW	230V/50Hz	560€

GR6.1/GR6.1L

Υψηλή απόδοση, γρήγορη θέρμανση, σταθερή θερμοκρασία, εύκολος έλεγχος, λειτουργικός σχεδιασμός. Ιδανική για τοστ, λουκάνικα, κρέας, ψάρι και πολλά άλλα σε μια στιγμή.



ΕΛΕΓΧΟΣ ΜΗΧΑΝΙΚΟΣ

Ρύθμιση θερμοκρασίας μέσω διακόπτη θερμοστάτη



ΠΛΑΤΩ ΜΑΝΤΕΜΙ



CE

Μοντέλο	Κωδικός	Κάτω πλάκα	Ανω πλάκα	Διάσταση WDH(mm)	Διάσταση πλάκας mm	Βάρος	Ισχύς	Τροφοδοσία	Τιμή
GR 6.1	104.0004	▬▬▬▬▬▬▬	▬▬▬▬▬▬▬	510*430*240	365*245	28 Kg	3kW	230V/50Hz	670€
GR 6.1L		▬▬▬▬▬▬▬	▬▬▬▬▬▬▬	510*430*240	365*245	28 Kg	3kW	230V/50Hz	-
GR 6.1LTL	104.0025	▬▬▬▬▬▬▬	▬▬▬▬▬▬▬	510*430*240	365*245	28 Kg	3kW	230V/50Hz	670€

CG

Υψηλή απόδοση, γρήγορη θέρμανση, σταθερή θερμοκρασία, εύκολος έλεγχος, λειτουργικός σχεδιασμός. Ιδανική για τοστ, λουκάνικα, κρέας, ψάρι και πολλά άλλα σε μια στιγμή.







Έλεγχος Μηχανικός
Ρύθμιση θερμοκρασίας
μέσω διακόπτη θερμόστατη



Βιτρό
Γυάλινο κεραμικό πλατώ



CE

Μοντέλο	Κωδικός	Κάτω πλάκα	Ανω πλάκα	Διάσταση WDH(mm)	Διάσταση πλάκας mm	Βάρος	Ισχύς	Τροφοδοσία	Τιμή
CG6 SSV	104.0030			470*445*240	340x220	15,5Kg	3.0kW	230V/50Hz	860€
CG8 SGV	104.0000			640*445*245	2x(220x220)	23,7Kg	3.4kW	230V/50Hz	1500€

GR8.2L

Υψηλή απόδοση, γρήγορη θέρμανση, σταθερή θερμοκρασία, εύκολος έλεγχος, λειτουργικός σχεδιασμός. Ιδανική για τοστ, λουκάνικα, κρέας, ψάρι και πολλά άλλα σε μια στιγμή.



Έλεγχος Μηχανικός
Ρύθμιση θερμοκρασίας
μέσω διακόπτη θερμόστατη



Πλατω Μαντεμι

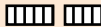

CE

Μοντέλο	Κωδικός	Κάτω πλάκα	Ανω πλάκα	Διάσταση WDH(mm)	Διάσταση πλάκας mm	Βάρος	Ισχύς	Τροφοδοσία	Τιμή
GR8.2L	104.0001			690*430*240	550*245	37Kg	3.6kW	230V/50Hz	840€

PG

Υψηλή απόδοση, γρήγορη θέρμανση, σταθερή.

Ιδανική για τοστ, λουκάνικα, κρέας, ψάρι και πολλά άλλα σε μια στιγμή.



Μοντέλο	Κωδικός	Κάτω πλάκα	Ανω πλάκα	Διάσταση WDH (mm)	Διάσταση πλάκας mm	Βάρος	Ισχύς	Τροφοδοσία	Τιμή
PG 811C	300.0034			305*365*210	240*240	12 Kg	1800W	220V/50Hz	210 €
PG 812C	300.0035			430*365*210	360*240	18 Kg	2200W	220V/50Hz	260 €

PG 813C

Υψηλή απόδοση, γρήγορη θέρμανση, σταθερή.

Ιδανική για τοστ, λουκάνικα, κρέας, ψάρι και πολλά άλλα σε μια στιγμή.



Μοντέλο	Κωδικός	Κάτω πλάκα	Ανω πλάκα	Διάσταση WDH (mm)	Διάσταση πλάκας mm	Βάρος	Ισχύς	Τροφοδοσία	Τιμή
PG 813A	300.036			525*365*210	500*240	23 Kg	3600W	220V/50Hz	360 €
PG 813C	300.037			520*365*210	500*240	24 Kg	3600W	220V/50Hz	365 €

FF 6NV



Τροφοδοσία: 220V/50Hz **CE**

Μοντέλο	Κωδικός	Παραγωγή	Χωρ/τητα λαδιου	Διάσταση WDH(mm)	Διάσταση καλαθιου WDH	Βάρος	Ισχύς kw	Τιμή
FF 6NV	104.0006	10kg/h	5L	400*430*240	220*250*104mm	6,5Kg	3	280€
FF 6+6NV	104.0007	10+10kg/h	5 + 5L	400*430*240	220*250*104mm	12 Kg	3+3	590€

FF

Κάδος εφοδιασμένος με βρύση για εύκολο άδεισμα καδου από το λάδι.



Ασφαλή αποστράγγιση



Τροφοδοσία: 220V/50Hz **CE**

Μοντέλο	Κωδικός	Παραγωγή Kg/h	Χωρ/τητα λαδιου	Διάσταση WDH(mm)	Διάσταση καλαθιου WDH	Βάρος	Ισχύς Kw	Τιμή
FF10NV	104.0008	13	8L	265x475x375	220x250x104mm	8 Kg	3.5	530€
FF10+10NV	104.0009	13+13	8+8L	525x475x375	220x250x104mm	14Kg	3.5+3.5	880€
FF15 NV	104.0020	20	10L	325x500x415	276x276x104mm	11Kg	7.5	730€
FF15+FF15NV	104.0021	20+20	10+10L	653x500x415	276x276x104mm	21Kg	7.5+7.5	1260€

ΕΦ

- Κατασκευή από ανοξείδωτο ατσάλι
- Ακριβής έλεγχος θερμοστάτη
- Οδηγός για μέγιστη & ελάχιστη ποσότητα λαδιού
- Ασφάλεια για διακοπή λειτουργίας λόγω υψηλής θερμοκρασίας
- Μονωμένη λαβή καλαθιού
- Εύκολα αφαιρούμενη δεξαμενή λαδιού

Ιδανικές για διάφορα τραγανά τηγανητά τρόφιμα, όπως τσιπς, κοτόπουλο, θαλασσινά κ.λπ.



EF-101A



EF-6L



EF-102A



EF-81



EF-6L-2



EF-82



Κωδικός	Μοντέλο	Τροφοδοσία	Ισχύς Kw	Χωρητικότητα λαδιού	Χωρητικότητα κάδου/L	Διαστάσεις (L*W*H)mm	Τιμή
300.0000	EF-4L	220V/50Hz	2.5	4	6	220x395x305	134€
300.0001	EF-6L	220V/50Hz	3.0	6	10	265x415x290	145€
300.0002	EF-8L	220V/50Hz	3.25	8	12	265x415x340	170€
300.0003	EF-4L-2	220V/50Hz	2.5+2.5	4+4	6+6	442x395x305	260€
300.0004	EF-6L-2	220V/50Hz	3.0+3.0	6+6	10+10	550x415x290	280€
300.0005	EF-8L-2	220V/50Hz	3.25+3.25	8+8	12+12	550x415x340	315€
300.0006	EF-81	220V/50Hz	3.0	7	10	280x440x315	120€
300.0007	EF-82	220V/50Hz	3.0+3.0	7+7	10+10	570x440x315	220€
300.0008	EF-101A	220V/50Hz	3.0	7	10	280x460x305	150€
300.0009	EF-102A	220V/50Hz	3.0+3.0	7+7	10+10	570x480x320	270€

WFR-1

- Από ανοξείδωτο ασάλι
- Αντικολλητικές πλάκες
- Εύρος θερμοκρασίας: 50-300°C
- Περιστροφικό χαρακτηριστικό για ομοιόμορφο ψήσιμο
- Ιδανικό για καφέ, ζαχαροπλαστεία, μπαρ & ξενοδοχεία



CE

Κωδικός	Μοντέλο	Τροφοδοσία	Ισχύς Kw	Χωρητικότητα/L	Βάρος Kg	Διαστάσεις (L*W*H)mm	Τιμή
300.0020	WFR-1	220V/50HZ	1.35	1	12	435*255*300	380€

CB-1

- Αντικολλητικές πλάκες
- Εύρος θερμοκρασίας: 50-300°C
- Με άνοιγμα πλάκων 90°
- Η πράσινη λυχνία υποδεικνύει ότι είναι αναμμένη
- Το πορτοκαλί φως δείχνει προθέρμανση
- Ιδανικό για καφέ, ζαχαροπλαστεία, μπαρ & ξενοδοχεία



RoHS CE

Κωδικός	Μοντέλο	Τροφοδοσία	Ισχύς Kw	Χωρητικότητα/L	Βάρος Kg	Διαστάσεις (L*W*H)mm	Τιμή
	CB-1	220V/50HZ	1.00	1		255*380*270	210€

EC-1 & EC-2

- Κατασκευή από ανοξείδωτο ατσάλι για εύκολο καθάρισμα και ανθεκτικότητα
- Ενσωματωμένο σύστημα ρύθμισης ελέγχου διανέμοντας σταθερή θερμοκρασία
- Αυτόματα χειριστήρια θερμοκρασίας, ρύθμιση θερμοκρασίας από 50-300°C.
- Αφαιρούμενος δίσκος για τα ψίχουλα από ανοξείδωτο ατσάλι.
- Ιδανικό για καφέ, ζαχαροπλαστεία, μπαρ & ξενοδοχεία



EC-1



EC-2



CE

Κωδικός	Μοντέλο	Τροφοδοσία	Ισχύς Kw	Διάμετρος δίσκου mm	Βάρος Kg	Διαστάσεις (L*W*H)mm	Τιμή
300.0030	EC-1 <i>Μονή πλάκα</i>	220V/50Hz	3	400	23	450*490*225	290€
300.0031	EC-2 <i>Διπλή πλάκα</i>	220V/50Hz	3+3	400+400	47	890*490*225	500€



MS-1 & MS-2

- Milk shake/φραπιέρα διαθέτει κινητήρα δύο ταχυτήτων με ρουλεμάν για εξαιρετική απόδοση & μεγάλη διάρκεια ζωής.
- Ανθεκτική βάση με πόδια για σταθερότητα κατά την χρήση του.
- Με inox κύπελλο για εύκολη ανάμιξη.
- Ιδανικό για καφέ, ζαχαροπλαστεία, μπαρ & ξενοδοχεία



CE

Κωδικός	Μοντέλο	Τροφοδοσία	Ισχύς Kw	Χωρητικότητα/L	Βάρος Kg	Διαστάσεις (L*W*H) mm	Τιμή
300.0040	MS-1	220V/50Hz	0.18	1	3.5	190*160*530	110.00€
300.0041	MS-2	220V/50Hz	0.18+0.18	1L+ 1L	6.5	230*230*530	200.00€



ET-4 & ET-6

- Κατασκευή από ανοξείδωτο ασάλι
- Διακόπτης ψησίματος / Timmer
- Μοχλός χειροκίνητος για εισαγωγή/εξαγωγή του τόστ
- Με δυνατότητα επιλογής θέσεων ψησίματος για 2 ή 4 (ET-4) και 2 ή 4 ή 6 (EC-6)
- Συρόμενος δίσκος για την συλλογή ψίχουλων
- Αντιολισθητικά ελαστικά πόδια
- Πλένεται στο πλυντήριο πιάτων ο συρόμενος δίσκος



ET-4



ET-6



Κωδικός	Μοντέλο	Τροφοδοσία	Ισχύς Kw	Υποδοχή ψωμιού	Χρόνος	Διαστάσεις (L*W*H) mm	Τιμή
300.0050	ET-4	220V/50Hz	1.8	4	0-5mins	290*260*220	150€
300.0051	ET-6	220V/50Hz	2.52	6	0-5mins	420*260*220	180€



Φρυγανιέρα με συστήμα μεταφοράς



MET-300 & MET-450

- Κατασκευή από ανοξείδωτο ασάλι
- Επιλογές ψησίματος διπλής όψης
- Ρυθμιζόμενη ταχύτητα μεταφοράς
- Λειτουργία αναμονής για εξοικονόμηση ενέργειας
- Ιδανική για φρυγάνισμα ψωμιού σε φέτες, κουλουριών κρουασάν και σφολιατοειδή.



MET-300

Εισοδος προϊόντος



Επιλογές εξαγωγής προϊόντων



Επιλογές ψησίματος



πάνω

κάτω

πάνω-κάτω



Κωδικός	Μοντέλο	Τροφοδοσία	Ισχύς Kw	Power Source	Διαστάσεις (L*W*H) mm	Τιμή
300.0052	MET-300	220V/50Hz	2.45	Electric	368*418*387	680€
300.0053	MET-450	220V/50Hz	2.60	Electric	468*418*387	780€



Ηλεκτρικά πλατώ

Ηλεκτρικό πλατώ μονό λείο

VEG-833



Ηλεκτρικό πλατώ διπλό λείο

VEG-835



Ηλεκτρικό πλατώ διπλό λείο & ραβδωτό

VEG-836



Ηλεκτρικό πλατώ τριπλό λείο

EG-36L



CE

Κωδικός	Μοντέλο	Τροφοδοσία	Ισχύς Kw	Επιφάνεια ψήσεως mm	Διαστάσεις (L*W*H)mm	Τιμή
300.0600	VEG-833	220V/50Hz	2.72	500*350	550*400*240	270€
300.0601	VEG-835	220V/50Hz	2*2.2	730*400	730*460*240	370€
300.0602	EG-36L	220V/50Hz	3*3*3	900*600	920*620*350	750€
300.0603	VEG-836	220V/50Hz	2*2.2	730*400	730*460*240	390€



WP 1000 PFM

- Αναλογικό control / χρονοδιακόπτη
- Ανοξείδωτη κατασκευή
- Κεραμική βάση μαγειρέματος
- Διάφανη πόρτα με χερούλι

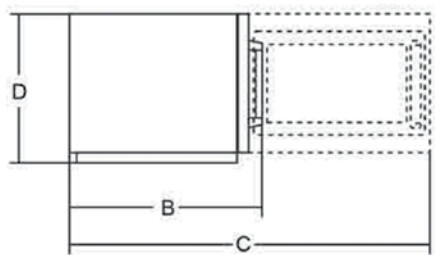
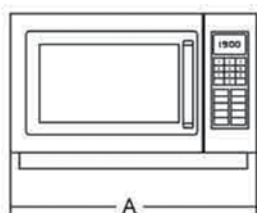

Κωδικός	Μοντέλο	Τροφοδοσία	Ισχύς	Επίπεδα ισχύος	Λίτρα	Βάρος	Διαστάσεις (A*B*C*D)mm	Τιμή
020.0720	WP1000 PFM	220V/50Hz	1000W	6	25Lt	17,7Kg	520*442*790*312	600€



Φούρνοι κυκλοθερμικοί

Επαγγελματικοί φούρνοι σχεδιασμένοι για εύκολη συντήρηση και ομοιόμορφο μαγείρεμα. Χρησιμοποιούν ζεστό αέρα ομοιόμορφα γύρω από τον θάλαμο θέρμανσης για να μαγειρέψετε το φαγητό.

Χαρακτηριστικά

- Οι σωλήνες θέρμανσης σε U παρέχουν γρήγορη θέρμανση
- Ανοξείδωτη κατασκευή για μεγαλύτερη διάρκεια ζωής
- Τα αντιολισθητικά ελαστικά πόδια αποτρέπουν την ολίσθηση
- Περιλαμβάνει 4 σχάρες και ενσωματωμένο φωτισμό
- Εξασφάλιση απαγωγής θερμότητας για επιμήκυνση της διάρκειας ζωής του μηχανήματος
- Κρυστάλλινο ημιδιαφανές γυαλί διπλής στρώσης με μόνωση υψηλής αντοχής για βέλτιστη θερμική απόδοση.
- Ο σχεδιασμός εισόδου νερού στο φούρνο είναι μια βοηθητική συσκευή με λειτουργία ψεκασμού, η οποία βοηθά στη ζύμωση των τροφίμων

Ιδανικοί για ξενοδοχεία, εστιατόρια, καφετέριες και κάθε επαγγελματικό χώρο εστίασης

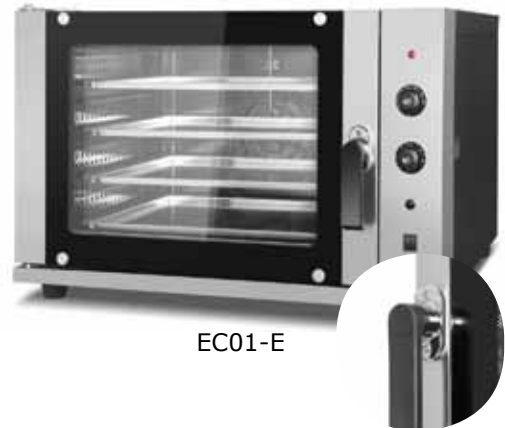

EC01-E



ύψος σχάρας 100mm



CO-4F

ύψος σχάρας 70mm



Κωδικός	Μοντέλο	Τροφοδοσία	Ισχύς Kw	Διαστάσεις θαλάμου mm	Διαστάσεις σχαρες	Διαστάσεις (L*W*H)mm	Τιμή
300.0650	CO-4F	220V/50Hz	3.15	-	435*315mm	595*600*580	860 €
300.0651	EC01-E	220V/50Hz	6	620*422*448	520*400mm	880*800*600	1.160 €

Θερμαινόμενος διανεμητής σάλτσας & τυριού

Ηλεκτρικός επιτραπέζιος θερμαινόμενος στρογγυλός διανεμητής ιδανικός για σοκολάτα, σιρόπι καραμέλας, παχύρευστων σαλτσών & σάλτσα cheddar για nachos. Με 6 επιλογές για ρύθμιση της θερμοκρασίας.

Ιδανικά για ξενοδοχεία, σινεμά, θέατρα super market.

	CW-4.4A
Κωδικός	300.0620
Τροφοδοσία	220/50Hz
Ισχύς	500W
Χωρητικότητα	4.4L
Διάμετρος διανεμητή	8mm
Διαστάσεις mm	206*394*382
Βάρος	5Kg
Τιμή	475€



CE

Σουπιέρα

Η σουπιέρα έχει σχεδιαστεί για να διατηρεί το φαγητό ζεστό, χρησιμοποιώντας υγρή θερμότητα bain-marie για να ζεσταίνει απαλά το φαγητό χωρίς να καεί ή να στεγνώσει.

Ιδανικά για ξενοδοχεία, εστιατόρια, catering και για υπαίθριες συνεστιάσεις



CE

Κωδικός	Μοντέλο	Τροφοδοσία	Ισχύς	Λίτρα	Διάμετρος	Τιμή
300.0625	SK-10	220V/50Hz	400W	10L	360*400	115€

BLD 160 Μίξερ χειρός

- Επαγγελματική χρήση για καταστήματα παγωτού, ζαχαροπλαστικής, εστιατόρια και ξενοδοχεία
- Χρήση για σούπες, σάλτσες, πουρέ φρούτων και λαχανικών
- Εργονομική λαβή για τον χρήστη
- Κατασκευασμένο από υλικό υψηλών προδιαγραφών
- Ανοξείδωτα μαχαιρία και καμπάνα για επαφή με τρόφιμα
- Άνεση στη χρήση και ευκολία στην συναρμολόγηση μετά τον καθαρισμό
- Με θερμικό ρυθμιζόμενο μπουτόν (VV) προστασίας από υπερφόρτιση
- Πωλείται με διαφορετικούς ανοξείδωτους άξονες καθώς και με σύρμα



BLD160



Κωδικός	Μοντέλο	Ισχύς	Τροφοδοσία	Αξονας	Παραγωγή	Τιμή
300.0106	BLD160	200W	220V/50Hz	160mm	15Lt/ώρα	200 €



Κωδικός	Μότέρ	Ισχύς	Τροφοδοσία	Στροφές	Διαστάσεις mm	Βάρος	Τιμή
300.0100	IB500LV	500W	220V/50Hz	4000-16000	AØ359xBØ91	1,98Kg	250 €



Κωδικός	Σωλήνας	Υψος	Διαστάσεις	Παραγωγή	Βάρος	Τιμή
300.0101	BLD300	300mm	Ø35mm	35Lt / ώρα	1.02Kg	105 €
300.0102	BLD400	400mm	Ø35mm	65Lt / ώρα	1.28Kg	115 €
300.0103	BLD500	500mm	Ø35mm	100Lt / ώρα	1.56Kg	130 €



Κωδικός	Σύρμα	Υψος	Βάρος	Τιμή
300.0104	WIK185	185mm	0,81Kg	120 €
300.0105	WIK250	250mm	0,86Kg	130 €



Vortex

- Αποτελεσματικό σύστημα ψύξης
- Ισχυρό και ελαφρύ
- Εργονομική λαβή
- Λαστιχένιος απομονωτής μεταξύ μοτερ/άξονα
- Μοτέρ υψηλής απόδοσης
- Μπουτόν προστασίας για ενεργοποίηση
- Διακόπτης συνεχούς λειτουργίας
- Προστασία IPX3
- Γρήγορη συναρμολόγηση
- Κατασκευασμένο από ανοξείδωτο ατσάλι
- Εύκολη αποσυναρμολόγηση των αξόνων για σωστό καθαρισμό παρέχοντας μεγάλη διάρκεια ζωής
- Ιδανικό για ζαχαροπλαστεία, εστιατόρια, catering
- **Ιδανικό για παρασκευή σαντυγί, γλυκών, κρέμας, μαγιονέζας, σάλτσες**



4,0Kg

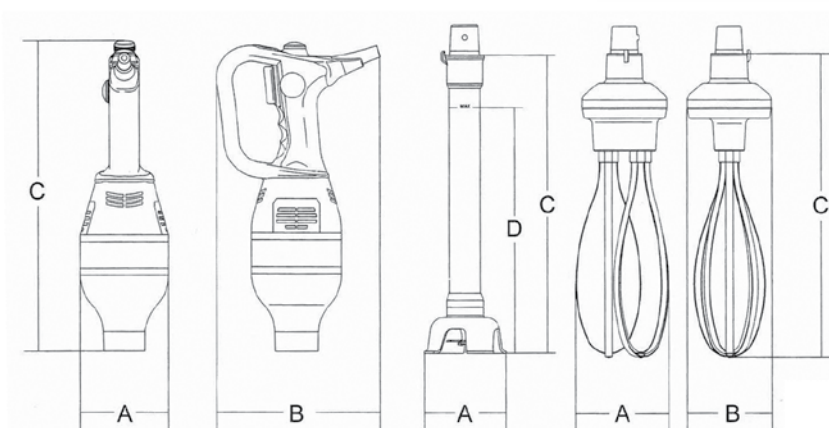

CE

Κωδικός	Μοντέλο	Τροφοδοσία	Ισχύς	Στροφές μαχαιριού	Στροφές σύρματος	Λίτρα/ωρα	Διαστάσεις mm	Τιμή
020.0600	Vortex 75VT	220V/50Hz	750W 1,00Hp	0÷13000	400÷1800	300lt	A125*B190*C390	440€

Κωδικός	Μοντέλο	Βάρος	Διαστάσεις (L*W*H)mm	Τιμή
020.0602	Barra 350mm	1,2Kg	AØ100*C415*D350	290€
020.0603	Barra 450mm	1,6Kg	AØ100*C515*D450	300€
020.0605	Σύρμα	1,2Kg	A117*B113*C385	330€



Εktor 37

Αποχυωτής χαμηλής ταχύτητας για φρούτα και λαχανικά

- Ανοξείδωτη κατασκευή
- Μοτέρ υψηλής απόδοσης
- Καπάκι απόσταξης
- Ειδική χοάνη εισαγωγής για εύκολη φόρτωση τεμαχίων
- Με δύο κάδους: ένα για το χυμό και ένα απορριμάτων
- Εφοδιασμένο με δύο εξαρτήματα μαχαίρι/στραγγιστήρι
- Αποσπώμενα μέρη για εύκολο καθαρίσμα
- Βούρτσα καθαρισμού
- Ιδανικό για καφετέριες, μπαρ, ξενοδοχεία

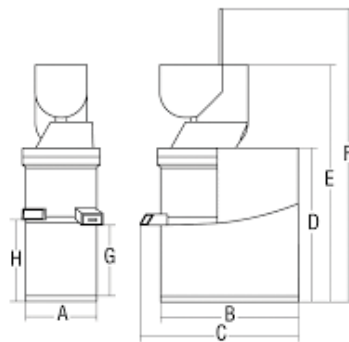

Κωδικός	Μοντέλο	Τροφοδοσία Ισχύς	Στροφές	Βάρος Kg	Διαστάσεις mm	Τιμή
020.0620	Ektor 37	220V/50Hz 0,34Hp	37	6,7	A145*B220*C240*D342*E450*F530*G160*H166	460€

Μπλέντερ

- Μπλέντερ με κανάτα 2 λίτρων πολυκαρβονική, άθραυστη
- Ανοξείδωτο κόμπλεξ & μαχαίρια
- Δυνατότητα θραύσης πάγου



Κωδικός	Μοντέλο	Λίτρα	Ισχύς W	Βάρος Kg	Διαστάσεις (L*W*H)	Τιμή
300.0075	BL 767	2	1500	6	200*230*510	180 €

Καφετιέρα/Βραστήρες



CP06A

CP10A

CP15A



Κωδικός	Μοντέλο	Τροφοδοσία	Λίτρα	Τιμή
300.0113	CP 06A (καφέ)	220V / 50Hz / 1250W	6	115 €
300.0114	CP 10A (καφέ)	220V / 50Hz / 1250W	10	135 €
300.0115	CP 15A (καφέ)	220V / 50Hz / 1250W	15	155 €
300.0116	WH 8S με θερμοστάτη	220V / 50Hz / 1250W	8	120 €
300.0117	WH 15 με θερμοστάτη	220V / 50Hz / 1250W	15	155 €
300.0118	WH 18 με θερμοστάτη	220V / 50Hz / 1250W	18	160 €
300.0119	WH 25 με θερμοστάτη	220V / 50Hz / 1250W	25	170 €

WB Βραστήρας

- Διατηρεί το νερό ζεστό για πάνω από 8 ώρες
- Κατασκευή από ανοξείδωτο ατσάλι
- Μπορεί να αναπτύξει θερμοκρασία από 30-100°C



*WB-8L-D για νερό

*WB-10L-D για νερό

*WB-18L-D για καφέ (γαλλικό)



Κωδικός	Μοντέλο	Τροφοδοσία	Ισχύς Kw	Χωρητικότητα/L	Διαστάσεις (L*W*H)	Τιμή
300.0110	WB-8L-D*	220V/50Hz	1.5	8	230*230*430	75.00€
300.0111	WB-10L-D*	220V/50Hz	1.5	10	230*230*500	80.00€
300.0112	WB-18L-D*	220V/50Hz	2.0/2.5	18	290*290*498	100.00€

Μixer Ζαχαροπλαστικής

- Με ρελέ ασφαλείας για την προστασία του χειριστή
- Κατασκευασμένο από ειδικό κράμα, με ίnox κάδο
- **CS-B5A/B7A:** Η κίνηση μεταδίδεται με ιμάντα
- **CS-B10L:** Η κίνηση μεταδίδεται με γρανάζια μεταλλικά
- Με ίnox κάδο
- Με ρυθμιστή στροφών
- Κρέμα ανάμιξης: 1,5 Kg

Ιδανικό για εστιατόρια, ζαχαροπλαστεία & για οικιακή χρήση



CS-B10L



* Όλα συνοδεύονται από φτυάρι, γάντζο, σύρμα

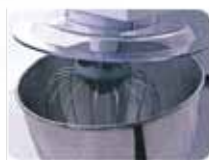

CE

Κωδικός	Μοντέλο	Λίτρα	Μαχ. ζύμη	Τροφοδοσία / Ισχύς	Βάρος	Διαστάσεις mm	Τιμή
300.0070	CS-B5A	5,5	500gr	220V/50Hz/0,3Kw	14Kg	350*230*400	420 €
300.0071	CS-B7A	7,5	800gr	220V/50Hz/0,3Kw	16Kg	400*250*410	540 €
300.0072	CS-B10L	10	1Kg	220V/50Hz/0,5Kw	17Kg		630 €

Mixer Ζαχαροπλαστικής

- Με ρελέ ασφαλείας για την προστασία του χρήστη
- Κατασκευασμένο από ειδικό κράμα
- Βαριά κατασκευή
- Η κίνηση μεταδίδεται με γρανάζια μεταλλικά
- Με inox κάδο

Οι ταχύτητες (3) δεν αλλάζουν κατά τη διάρκεια λειτουργίας



* Όλα συνοδεύονται από (Φ) φτυάρι, (Γ) γάντζο, (Σ) σύρμα



Κωδικός	Μοντέλο	Ισχύς/ηρ/ τροφοδοσία	Λίτρα/ Κιλά	Μαχ. ζύμη	⊘	Υψος	Στροφές Γ/Φ/Σ	Διαστάσεις (L*W*H)	Βάρος Kg	Τιμή
300.0080	B10GFA	0.62/0.80/220	10/4	2.5Kg	27	26	148/244/480	420*380*750	45	780 €
300.0081	B20GFA	1.10/1.50/220	20/8	5.0Kg	36	29	197/317/462	420*530*780	65	880 €
300.0082	B30GFA	1.50/2.00/220	30/10	6.0Kg	38	34	197/317/462	610*530*1020	66	1140 €
300.0083	B40GFA	2.10/2.85/380	40/12	9.0Kg	40	38	106/165/483	540*550*1030	170	2000 €
300.0084	B60GFA	2.30/3.10/380	60/25	15Kg	49	44	82/155/326	910*730*1460	363	4200 €

Ταχυζυμωτήρια

- Ανοξειδωτος κάδος
- Κατάλληλο για ψωμί, κρουασάν, πίτσα

Ιδανικά για πιτσαρίες, φούρνους και εστιατόρια



SH20AS



HS



Κωδικός	Μοντέλο	Τροφοδοσία/ Ισχύς	Κάδος	Χωρ/τητα Μείγματος	Στροφές/ Στρ. κάδου	Διαστάσεις (L*W*H)	Βάρος Kg	Τιμή
300.0091	SH20A	220V /1.5 Kw	23	8	260-125 / 30	830*530*880	150	1500 €
300.0092	HG30S	380V/1.3-1.7Kw	28	12.5	230-150 / 23-15	850*430*940	167	1600 €
300.0093	HG50S	380V/2.8-3.6Kw	66	25	240-120 / 24-12	1030*580*1230	275	2200 €

Ταχυζυμωτήριο

- Διατίθεται σε χρώμα μαύρο & silver
- Κατασκευή ανοξειδωτη

	HS-10L
Κωδικός	300.0094
Τροφοδοσία	220/50Hz
Ισχύς	1.1Kw
Χωρητικότητα ανάμειξης	5Kg
Χωρητικότητα αλευριού	10L
Χωρητικότητα μπωλ	15L
Ταχύτητα ανάδευσης	110-285 r/min
Ταχύτητα μπωλ	11-24 r/min
Διαστάσεις mm	630*340*600
Βάρος	65Kg
Τιμή	1100 €



PPJ

- Κατασκευασμένη από ανοξείδωτο ασάλι AISI 304
- Διαθέτει μικροδιακόπτη που απαγορεύει τη λειτουργία του μηχανήματος όταν ανοίξει το καπάκι ή η πόρτα
- Διάφανο καπάκι που επιτρέπει στο χρήστη να παρακολουθεί τη διαδικασία καθαρισμού των πατατών.
- Ρυθμιζόμενα μεταλλικά πόδια που βιδώνουν στο έδαφος
- Εφοδιασμένος με παροχή και αποχέτευση νερού
- Ενισχυμένος αερόψυκτος κινητήρας δύο ταχυτήτων
- Αυτόματα άδειασμα κάδου
- Ιnox δίσκος καθαρισμού πατάτας
- Ιδανικός για εστιατόρια, βιοτεχνίες τροφίμων, ξενοδοχεία.

Κίνηση με ιμάντα (αυτορυθμιζόμενος)



Κωδικός	Μοντέλο	Τροφοδοσία	Ισχύς Ηρ	Χωρητικότητα κάδου	Στροφές	Βάρος Kg	Διαστάσεις (L*W*H) mm	Τιμή
020.0750	PPJ 6SC	220V/50Hz	0,50	6Kg/10Lt	320	23	400*690*400	1.760€
020.0751	PPJ 10SC	220V/50Hz	1	10Kg/20Lt	320	41,5	470*910*544	2.900€
020.0752	PPJ 10KG	380V/50Hz	1,5	10Kg/20Lt	320	41,5	470*910*544	2.600€

Πατατοκόφτης βαρέως τύπου

- Πατατοκαθαριστής βαρέως τύπου
- Δυνατότητα κοπής σε 4 μεγέθη
- Μαχαίρι + πούσερ: Νο10mm



Κωδικός	Μαχαίρια	Τιμή
300.0250	Πατατοκόφτης με Μαχαίρι 10/12/15 + πούσερ	190€
300.0251	Μαχαίρι + πούσερ Νο10mm	30€
300.0252	Μαχαίρι + πούσερ Νο12mm	30€
300.0253	Μαχαίρι + πούσερ Νο15mm	30€



CE

HLP-15 Κίνηση με ιμάντα

- Κατασκευασμένη από ανοξείδωτο ατσάλι
- Διαθέτει μικροδιακόπτη που απαγορεύει τη λειτουργία του μηχανήματος όταν ανοίξει το καπάκι ή η πόρτα
- Καπάκι που επιτρέπει στο χρήστη να παρακολουθεί τη διαδικασία καθαρισμού των πατατών.
- Ρυθμιζόμενα μεταλλικά πόδια που βιδώνουν στο έδαφος
- Εφοδιασμένος με παροχή και αποχέτευση νερού
- Ενισχυμένος αερόψυκτος κινητήρας δύο ταχυτήτων
- Αυτόματα άδειασμα κάδου
- Δίσκος καθαρισμού πατάτας
- Ιδανικός για εστιατόρια, βιοτεχνίες τροφίμων, ξενοδοχεία.



CE

Κωδικός	Μοντέλο	Τροφοδοσία	Χωρητικότητα κάδου kg	Ισχύς Hp	Κιλά/ώρα kg	Στροφές rpm	Βάρος Kg	Timer mm	Τιμή
300.0256	HLP-15	220V/50Hz	15	1	165	320	58,40	0-5	1200€

Στεγνωτήριο για σαλάτες

- Ιδανικό για μαρούλια
- Κάδος 12Lt - 25Lt
- Με προδιαγραφές υγιεινής τροφίμων
- Διαθέσιμα χρώματα: Πορτοκαλί και Πράσινο



Κωδικός	Μοντέλο	Χωρητικότητα	Διαστάσεις (L*W*H)	Τιμή
300.0211	JD-S338	12L/2.64 Gallons	320*435	140 €
300.0212	JD-S339	25L/5.5 Gallons	420*515	160 €

CE

Roner Y09

- Ένδειξη θερμοκρασίας εργασίας
- Κατασκευή από ανοξείδωτο χάλυβα
- Πέντε (5) μνήμες προγραμμάτων
- IP X3 προστασίας
- Ενδεικτικές χρήσεις GN 1/1 & 2/1
- Ιδανικό για εστιατόρια, catering
- Αργό βράσιμο εν κενώ στο νερό
- Υψηλής ακρίβειας θερμόμετρο με έλεγχο της θερμοκρασίας
- Εφαρμόζεται σε δοχείο με μέγιστο βάθος 16,5cm με τη βοήθεια σφικτήρα
- Αντλία κυκλοφορίας για καλύτερη ανάμειξη του προϊόντος
- Σε περίπτωση λειτουργίας του μηχανήματος εκτός υγρού απενεργοποιείται για λόγους ασφαλείας το θερμόμετρο
- Αισθητήρας θερμοκρασίας για την αποφυγή υπερφόρτωσης και υπερθέρμανσης.

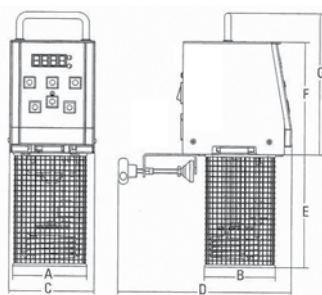

Κωδικός	Μοντέλο	Τροφοδοσία	Ισχύς W	Θερμ/σία °C	Βάρος Kg	Διαστάσεις mm	Τιμή
020.0800	Y09	220V/50Hz	2000	40°-115°C	4,5	A100*B105*C130*D260*E170*F170*G210	1200€



020.0801

GN 1/1 356 €



020.0802

GN 2/1 455 €

My Cook Θερμομίξ



- Ημιαγγελματικό θερμαντικό μπλέντερ
- Σπάτουλα, πεταλούδα μίξερ με διάτρητο καλάθι
- Πρακτικό για χρήση κουζίνας
- Ισχυρό μοτέρ
- Minicooker με ζυγό 5Kg και απόβαρο
- Επιλογή ταχύτητα
- Ποτενσιόμετρο για μαγείρεμα στους 120°
- Πρακτικό 2Lt ανοξείδωτο μπουλ
- Αποσπώμενο μαχαίρι για εύκολο καθαρίσμα
- Καπάκι ασφαλείας
- Κάδος μέτρησης σε gr
- Πρόγραμμα λαχανικών
- Ιδανικό για εστιατόρια, ζαχαροπλαστεία, catering
- Με επαγωγή θερμότητας που μειώνει την επιθυμητή θερμοκρασία στο μισό χρόνο.



- **Αλέθει**
- **Κόβει**
- **Θρυμματίζει**
- **Ζυμώνει**
- **Μαγειρεύει**
- **Ιδανικό για σάλτσες με κρεμώδη υφή**



CE

Κωδικός	Μοντέλο	Τροφοδοσία	Ισχύς	Λίτρα	Ταχύτητες	Βάρος Kg	Διαστάσεις mm	Τιμή
020.0710	My cook	220V/50Hz	800W	2	10	9	360*300*290	1540€



KS100C ιδανικό για γύρο

- Προετοιμασία κρέατος σε φέτες μέσα σε λίγα δευτερόλεπτα
- Λεπίδα από ανοξείδωτο ατσάλι 304
- Διακόπτη ON/OFF
- Με αντιολισθητική βάση
- Δακτύλιος προσαρμογής και βίδα για επιθυμητό πάχος
- Λειτουργεί με επαναφορτιζόμενη μπαταρία
- Διάρκεια μπαταρίας 4 ώρες
- Με προστατευτική λεπίδα & κουμπι προστασίας για υπερφόρτωση
- **Η συσκευασία περιλαμβάνει επιπλέον μία μπαταρία και μία λεπίδα**



CE

Κωδικός	Μοντέλο	Τροφοδοσία/ Ισχύς	Βάρος Kg	Βάθος κοπής	Παραγωγή	Διάμετρος λάμας mm	Διαστάσεις (L*W*H)mm	Τιμή
300.0280	KS100C	Battery ~12V 80W Lion	1,25	0-8mm	60Kg/h	Ø100	205*195*165	390€
300.0281	KS100E	220V/50Hz 80W	1,40	0-8mm	60Kg/h	Ø100	230*180*265	220€

KS80S ιδανικό για γύρο

Στροφές: 8000rpm



Κωδικός	Μοντέλο	Τροφοδοσία/ Ισχύς	Βάθος κοπής	Παραγωγή	Βάρος Kg	Διάμετρος λάμας mm	Διαστάσεις (L*W*H)mm	Τιμή
	KS80S	220V/50Hz/ 80W			3,8	Ø80	315*230*125	500€

LK-859C απολεπιστής ρεύματος/μπαταρίας

- Εύκολη και ασφαλής λειτουργία: εργονομική λαβή με αδιάβροχη προστασία επιπέδου IP7.
- Σε πλήρη λειτουργία με το πάτημα του κουμπιού
- Φορητό με λειτουργία χωρίς καλώδιο & ισχυρή περιστροφική ροπή
- Ένα επαγγελματικό εργαλείο απολέπισης & καθαρισμού ψαριών
- Ιδανικό για ψαραγορές & γρήγορη εξυπηρέτηση
- Με διακόπτη για αριστερόχειρα ή δεξιόχειρα χειριστή
- Περιλαμβάνει μετασχηματιστή & καλώδιο για μπαταρία.



Kit τροφοδοσίας



CE

Κωδικός	Μοντέλο	Τροφοδοσία	Στροφές rpm	Βάρος	Διαστάσεις mm	Τιμή
300.0271	LK-859C	220V/50Hz 12VDC	6000	1Kg	265*66*66	120€

LK-859A απολεπιστής μπαταρίας

- Σχεδιασμένο να αφαιρεί τα λέπια χωρίς κόπο, αφήνοντάς τα καθαρά
- Για οικιακή ή επαγγελματική χρήση αλλά ακόμα και για μονάδες επεξεργασίας ιχθύων
- Κατασκευασμένο από ανοξείδωτο ασάλι και βιομηχανικό πλαστικό, για αντοχή, καθαριότητα και ευκολία στην χρήση
- Με διακόπτη για αριστερόχειρα ή δεξιόχειρα χειριστή
- Αδιάβροχο με πλαστικό περίβλημα για προστασία από καταστροφή και χτυπήματα
- Εργονομική λαβή με αδιάβροχη προστασία επιπέδου IPX7



CE

Κωδικός	Μοντέλο	Τροφοδοσία	Ισχύς	Στροφές rpm	Διαστάσεις mm	Τιμή
300.0270	LK-859A	Με ενσωματωμένη μπαταρία 12V επαναφορτιζόμενη	56W	7000	295*56	150€



KT - S

Κωδικός είδους: 105.0010

- Λειτουργεί με όλους τους κανονισμούς ασφαλείας και προστασίας για το χρήστη
- Είναι ασφαλώς μονωμένο από το ηλεκτρικό ρεύμα με μόνωση που αντέχει ως 4.000 volt
- Είναι πλήρως προστατευμένο από νερά και υγρασία. Το μοτέρ είναι συνεχούς λειτουργίας
- Μπορεί να τοποθετηθεί σε πρίζα με γείωση ή χωρίς, δεν υπάρχει κανένας κίνδυνος

- Το κάλυμμα του εύκαμπτου άξονα μετάδοσης κίνησης, αποτελείται από δυο στρώματα ατσάλι, ένα στρώμα μονωτικού υλικού και ένα στρώμα πλαστικού. Τα ρουλεμάν στη κορυφή του εργαλείου, με τα οποία καθαρίζεται το ψάρι είναι αδιάβροχα και στεγανά. Όλα τα εξωτερικά μέρη του μηχανήματος είναι ανοξειδωτα



1.600 €



AS MP STAR

- Ιδανικό μηχάνημα για γρήγορο εύκολο στέγνωμα, γυάλισμα και απολύμανση με δύο τρόπους φόρτωσης (από το πλάι/επάνω)
- Κατασκευασμένο από ανοξείδωτο ατσάλι
- Θερμαίνεται με αντίσταση και έχει ένδειξη θερμοκρασίας
- Αυτόματη λειτουργία με απόδοση 2500τεμ/ώρα
- Με λάμπα UV για απολύμανση
- Με μεγάλη απορροφητικότητα διαμέσου μικροκόκκων ειδικής άμμου
- Ιδανικό για εστιατόρια, ταβέρνες, νοσοκομεία, catering και ξενοδοχεία.



AS MP
STAR LAT



AS MP STAR

Τα μαχαιροπήρουνα βγαίνουν εντελώς στεγνά και γυαλισμένα έτοιμα για το τραπέζι

CE

Κωδικός	Μοντέλο	Τροφοδοσία	Ισχύς	Είσοδος Φόρτωσης	Απόδοση τεμ/ώρα	Βάρος	Διαστάσεις mm	Τιμή
101.0060	AS MP STAR	220V/50Hz	600W	Μπροστά	2500	33Kg	400*500*350	3.900€
101.0061	AS MP STAR LAT	220V/50Hz	600W	Πλάι	2500	33Kg	400*500*350	4.000€



Vacuum

εξωτερικής αναρρόφησης
εσωτερικής αναρρόφησης
επιτραπέζια
τροχήλατο επιδαπέδιο
διπλού θαλάμου



KUNBA®



Σακούλες Vacuum

απλές / γκοφρέ / μαγειρέματος

Θερμοκολλητικά /

Συσκευές μεμβράνης

Μηχάνημα αυτόματης περιτύλιξης

Συσκευαστικό πλαστικών ποτηριών

Ζυγός με συσκευαστικό ετικέτας

Vacuum εξωτερικής αναρρόφησης

Επιτραπέζια



- Το μικρό επαγγελματικό
- Πολύ ευέλικτο και εύκολο στη χρήση
- Ιδανικό για οικιακή χρήση και εστιατόρια - delicatessen
- Συσκευασία με σακούλα vacuum γκοφρέ



EUROBIG - EUROMINI inox



COMPACT



Κωδικός	Μοντέλο	Τροφοδοσία	Αντλία	Μήκος κόλλησης	Διαστάσεις mm	Τιμή
040.0000	EUROBIG	220V/50Hz	20Lt/min	450mm	470*260*130	660 €
040.0001	EUROMINI	220V/50Hz	20Lt/min	350mm	370*260*130	600 €
040.0002	COMPACT	220V/50Hz	8m ³ /h- oil	500mm	520*380*210	2000 €
040.0003	MATIC 50	220V/50Hz	40Lt/min	500mm	520*280*170	870 €

SV Vacuum



SV auto

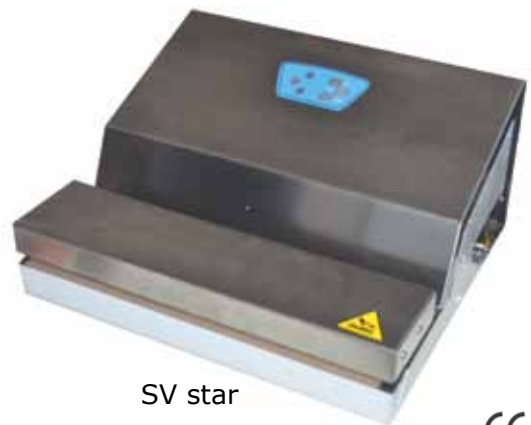

SV star



Κωδικός	Μοντέλο	Τροφοδοσία	Αντλία	Μήκος κόλλησης	Διαστάσεις mm	Τιμή
350.0200	SV STAR 33	220V/50Hz	16Lt/min	330mm	260*390*140	480€
350.0201	SV AUTO 33	220V/50Hz	16Lt/min	330mm	260*390*140	650€
350.0202	SV STAR 43	220V/50Hz	20Lt/min	430mm	295*480*180	960€

YVS 102

- Οθόνη LED
- Συμπεριλαμβάνει κάδο 0,5Lt & σωλήνα σύνδεσης



100*100*85
μήκος*βάθος*ύψος



Black II



Silver II



Κωδικός	Μοντέλο	Τροφοδοσία	Αντλία	Μήκος κόλλησης	Πάχος κόλλησης	Διαστάσεις mm	Τιμή
300.0120	YVS102	220V/50Hz	16Lt/min	30mm	2,3mm	480*60*160	170€

VS200S Happy

- Οθόνη LED
- Διπλή αντλία
- Pulse μποτόν



Κωδικός	Μοντέλο	Τροφοδοσία	Αντλία	Μήκος κόλλησης	Πάχος κόλλησης	Διαστάσεις mm	Τιμή
300.0121	YS200S	220V/50Hz	20Lt/min	32mm	3mm	-	210€

CM 35 GHIZZONI

- Ανοξείδωτη κατασκευή
- Εύκολο καθαρίσμα
- Οθόνη LED
- Πάχος αντίστασης: 6mm
- Διάφανο καπάκι για τον έλεγχο της συσκευασίας
- Ιδανικό για συσκευασία κρέατος, τυριών, αλλαντικών, φρούτων, ψαριών και ξηρών καρπών
- Πρότυπο για εστιατόρια και μαγειρική Sousvide

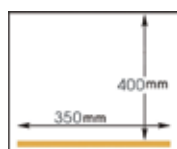

Κωδικός	Μοντέλο	Τροφοδοσία	Αντλία	Μήκος κόλλησης	Διαστάσεις Θαλάμου	Διαστάσεις mm	Τιμή
107.0008	Silver 35	220V/50Hz	10m ³ /h	350mm	360*400*140	420*530*400	2.200€

DZ

- Κατασκευή από ανοξείδωτο ατσάλι για εξαιρετική αντοχή και ανθεκτικότητα
- Οθόνη LED
- Σφραγίζει γρήγορα σακούλες σε λιγότερο από 6sec. και στεγανοποιεί σε 20-40sec.
- Ιδανικό για συσκευασία αλλαντικών/τυριών/κρεάτων



DZ-260T



DZ-300T



DZ-400T



DZ-400G



DZ-400G
(βαθύ κάδο)



DZ-400T2 με 2 κολλήσης



CE



Κωδικός	Μοντέλο	Τροφοδοσία	Αντλία	Μήκος κόλλησης	Διαστάσεις (L*W*H)	Τιμή
300.0130	DZ-260T	220V-240V/50Hz	8m ³ /h	260mm	493*355*370	1.200€
300.0131	DZ-300T	220V-240V/50Hz	14,4m ³ /h	300mm	480*380*390	1.400€
300.0132	DZ-400T2*	220V-240V/50Hz	20m ³ /h	400mm	540*490*550	1.800€
300.0133	DZ-400G	220V-240V/50Hz	20m ³ /h	400mm	540*490*550	1.800€

*DZ-400T2 με 2 κολλήσης

Vacuum με LED οθόνη

- Μικρό επαγγελματικό με ρύθμιση vacuum κόλληση
- Χρήση auto manual
- Ευέλικτο και εύκολο στη χρήση
- Συσκευασία με σακούλα vacuum γκοφρέ
- Χρήση σακούλας απλή ή μαγειρέματος για souvide

με μία μπάρα κόλλησης



CE

V35e



Κωδικός	107.0000
Τροφοδοσία	220V/50Hz
Ισχύς	0,07Kw
Χωρητικότητα αντλίας	10Lt/mm
Μήκος σφράγισης	350mm
Πλάτος σφράγισης	6mm
Διαστάσεις	350x260x130
Καθαρό βάρος	7Kg
Τιμή	640 €

V40e



Κωδικός	107.0001
Τροφοδοσία	220V/50Hz
Ισχύς	0,25Kw
Χωρητικότητα αντλίας	40Lt/mm
Μήκος σφράγισης	400mm
Πλάτος σφράγισης	6mm
Διαστάσεις	400x260x140
Καθαρό βάρος	8Kg
Τιμή	700 €

V45e



Κωδικός	107.0002
Τροφοδοσία	220V/50Hz
Ισχύς	0,25Kw
Χωρητικότητα αντλίας	40Lt/mm
Μήκος σφράγισης	450mm
Πλάτος σφράγισης	6mm
Διαστάσεις	450x260x140
Καθαρό βάρος	9Kg
Τιμή	720 €

Vacuum line

- Ανοξείδωτη κατασκευή
- Γρήγορο, εύκολο στη χρήση
- Ηλεκτρονική ένδειξη λειτουργιών
- Διάφανο καπάκι για τον έλεγχο της συσκευασίας.
- Για συσκευασία κρέατος, ελιών, αλλαντικών, τυριών κλπ.



CE

MVS31X

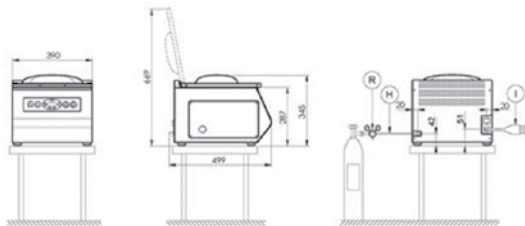

Κωδικός	103.0000
Τροφοδοσία	220V/50Hz
Ισχύς	0.9Kw
Χωρητικότητα αντλίας	8m/h
Μήκος σφράγισης	310mm
Κύκλος συσκευασίας	22sec
Διάσταση με κλειστό καπάκι	390*499*h.345
Διάσταση με ανοικτό καπάκι	390*499*h.669
Καθαρό βάρος	37Kg
Τιμή	3.080€

MVS35X

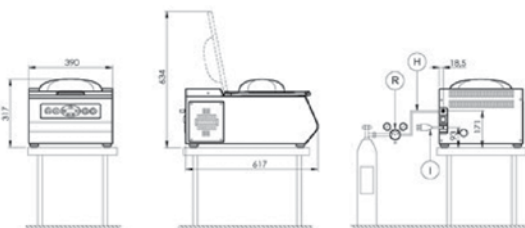

Κωδικός	103.0001
Τροφοδοσία	220V/50Hz
Ισχύς	0.9Kw
Χωρητικότητα αντλίας	10m/h
Μήκος σφράγισης	310mm
Κύκλος συσκευασίας	7sec
Διάσταση με κλειστό καπάκι	390*617*h.317
Διάσταση με ανοικτό καπάκι	390*617*h.634
Καθαρό βάρος	45Kg
Τιμή	3.500€

Vacuum line

- Ανοξείδωτη κατασκευή
- Εύκολο καθαρίσμα
- Πάχος αντίστασης: 4mm
- Προστατεύει το ηλεκτρονικό μέρος από σκουριά
- Για κάθε τύπο προϊόντος (στερεό - υγρό κ.λ.π.)
- Διάφανο καπάκι για τον έλεγχο της συσκευασίας.
- Για συσκευασία κρέατος, αλλαντικών, τυριών κλπ.



CE

MVS45

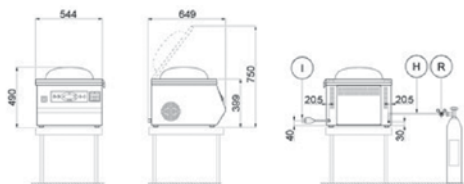

Μοντέλο	MVS45 XP	MVS45 X
Κωδικός	103.0003	103.0004
Τροφοδοσία	220/50Hz	
Ισχύς	-	
Χωρητικότητα αντλίας	20m/h	
Μήκος σφράγισης	450mm	
Κύκλος συσκευασίας	24sec	
Διάσταση με κλειστό καπάκι	544*649*h.490	
Διάσταση με ανοικτό καπάκι	544*649*h.750	
Καθαρό βάρος	78	
Τιμή	5.500€	5.000€

MVS45L XP



Κωδικός	-
Τροφοδοσία	220V/50Hz
Υψος επιφάνειας εργασίας	889mm
Χωρητικότητα αντλίας	20m/h
Μήκος σφράγισης	450mm
Κύκλος συσκευασίας	24sec
Διάσταση με κλειστό καπάκι	546*676*h.1012
Διάσταση με ανοικτό καπάκι	544*649*h.1200
Καθαρό βάρος	104
Τιμή	-

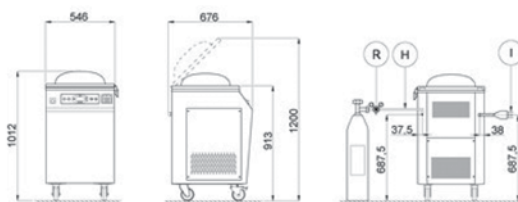

Vacuum line

- Ανοξειδωτη κατασκευή
- Γρήγορο, εύκολο στη χρήση
- Ηλεκτρονική ένδειξη λειτουργιών
- Διάφανο καπάκι για τον έλεγχο της συσκευασίας.
- Για συσκευασία κρέατος, ελιών, αλλαντικών, τυριών κλπ.



MVS50 XP



Κωδικός	-
Τροφοδοσία	220V/50Hz
Ισχύς	-
Χωρητικότητα αντλίας	40m/h
Υψος επιφάνειας εργασίας	889mm
Μήκος σφράγισης	510mm
Κύκλος συσκευασίας	23sec
Διάσταση με κλειστό καπάκι	773*758*h.1028
Διάσταση με ανοικτό καπάκι	773*758*h.1313
Καθαρό βάρος	175Kg
Τιμή	-

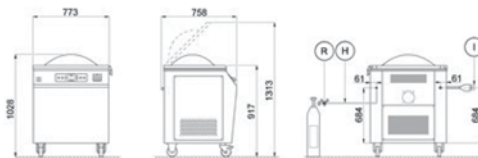

MVS52 XP



Κωδικός	-
Τροφοδοσία	220V/50Hz
Ισχύς	-
Χωρητικότητα αντλίας	20m/h
Υψος επιφάνειας εργασίας	893mm
Μήκος σφράγισης	530mm
Κύκλος συσκευασίας	22sec
Διάσταση με κλειστό καπάκι	618*785*h.983
Διάσταση με ανοικτό καπάκι	618*785*h.1277
Καθαρό βάρος	130Kg
Τιμή	9.100€

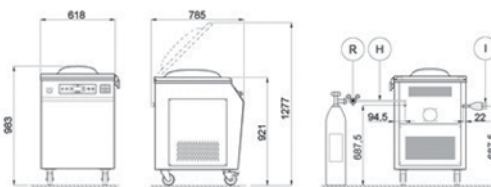

MX2 | MX3 | MX4

Με τη **σειρά MX** το μηχάνημα θαλάμου κενού σας δεν θα είναι πλέον απλώς ένα μηχάνημα συντήρησης τροφίμων, αλλά χάρη στο καινοτόμο και διαισθητικό λογισμικό μπορείτε να δημιουργήσετε αφεψήματα ή μαρινάδες σε σύντομο χρονικό διάστημα, κρύα και ελέγχοντας όλη τη διαδικασία. Χάρη στον αισθητήρα υγρού μπορείτε να αποφύγετε ενοχλητικές διαρροές προϊόντος από τη σακούλα.



Βασικά χαρακτηριστικά

- Οθόνη αφής LCD 5" υψηλής αντοχής
- Μνήμη micro SD 8GB
- Θύρα USB
- Θύρα αισθητήρα θερμοκρασίας
- Αφαιρούμενη στεγανωτική ράβδος
- Wi-Fi & Bluetooth
- True Vac αισθητήρας
- Έξυπνος αισθητήρας υγρού H₂O
- Πρόγραμμα καθαρισμού λαδιών



Λογισμικό

- Οι συνταγές μου
- 24 προγραμματιζόμενες συνταγές
- Συντήρηση τροφίμων χωρισμένη σε 7 κατηγορίες
- 7 επίπεδα μαριναρίσματος
- 3 επίπεδα έγχυσης
- 6 επίπεδα κατηγορίας για συσκευασία τροφίμων υπό κενό
- Δημιουργία αντιγράφων ασφαλείας με USB
- Έξυπνο εικονίδιο
- Διατίθεται σε διάφορες γλώσσες



Προδιαγραφές

Μοντέλο	MX2	MX3	MX4
Κωδικός			
Ηλεκτρικές τάσεις	220-240V 50/60Hz (Standard) · 120V 60Hz (Special)		
Χρώματα	9 χρώματα	inox/ανθρακί μαύρο	inox/ανθρακί μαύρο
Μπάρα στεγανοποίησης	Μπροστινή	Μπροστινή & 2 πλευρικές	Μπροστινή & 2 πλευρικές
Μήκος συγκόλλησης	260mm	310mm/360mm	450mm
Λίτρα	7L	15L	24L
Διαστάσεις καλύμματος ανοιχτό	322x473x513mm	420x192x693mm	544x658x762mm
Διαστάσεις καλύμματος κλειστό	322x473x242,5mm	420x192x384mm	544x658x509mm
Διαστάσεις θαλάμου	270x149x179,5mm	329x386x120mm	466x456x212mm
ΑΝΤΛΙΑ ΚΕΝΟΥ	4m ³	8m ³	16m ³
Μέγιστη απορροφούμενη ισχύς	0,4 A	0,8 A	1 μετωπική ράβδος στεγ/σης 1 διπλή ράβδος σφραγίσης
Καθαρό βάρος	24Kg	32Kg	75Kg
Τιμή			



Επιτραπέζιο

- Ανοξείδωτη κατασκευή
- Εύκολο καθάρισμα
- Προστατεύει το ηλεκτρονικό μέρος από σκουριά
- Για κάθε τύπο προϊόντος (στερεό-υγρό)
- Διάφανο καπάκι για τον έλεγχο της εγγραφίας.
- **Το μηχάνημα έχει τη δυνατότητα εκτύπωσης ημερομηνίας λήξης πάνω στη σακούλα.**
- Για συσκευασία κρέατος, αλλαντικών, τυριών.



DZ-260/PD

DZ-300/PD

DZ-400/ZT



DZ-260/PD

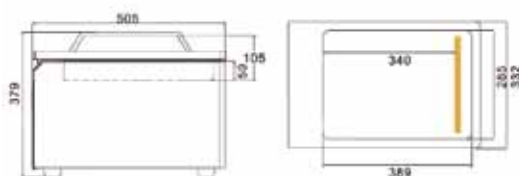

Κωδικός	031.0000
Τροφοδοσία	220V/50Hz
Ισχύς	0.37Kw
Σφράγισης θερμότητας	0.15Kw
Χωρητικότητα αντλίας	14.4m ³ /h
Μήκος σφράγισης	250mm
Πλάτος σφράγισης	5mm
Βάθος Θαλάμου/& καπάκι	50mm/55mm
Καθαρό βάρος	37.2Kg
Τιμή	1.500€

DZ-300/PD

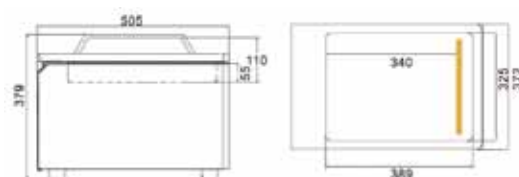

Κωδικός	031.0001
Τροφοδοσία	220V/50Hz
Ισχύς	0.37Kw
Σφράγισης θερμότητας	0.15Kw
Χωρητικότητα αντλίας	14.4m ³ /h
Μήκος σφράγισης	290mm
Πλάτος σφράγισης	5mm
Βάθος Θαλάμου/& καπάκι	55mm/55mm
Καθαρό βάρος	40Kg
Τιμή	1.600 €

DZ-400/ZT

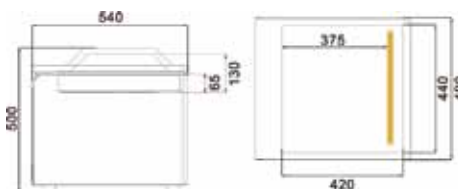

Κωδικός	031.0002
Τροφοδοσία	220V/50Hz
Ισχύς	0.37Kw
Σφράγισης θερμότητας	0.15Kw
Χωρητικότητα αντλίας	20m ³ /h
Μήκος σφράγισης	390mm
Πλάτος σφράγισης	10mm
Βάθος Θαλάμου/& καπάκι	65mm/55mm
Καθαρό βάρος	62.5Kg
Τιμή	1.750€

Επιτραπέζιο

- Ανοξείδωτη κατασκευή
- Εύκολο καθάρισμα
- Προστατεύει το ηλεκτρονικό μέρος από σκουριά
- Για κάθε τύπο προϊόντος (στερεό - υγρό κ.λ.π.)
- Διάφανο καπάκι για τον έλεγχο της συσκευασίας.
- **Το μηχάνημα έχει τη δυνατότητα εκτύπωσης ημερομηνίας λήξης πάνω στη σακούλα.**
- Για συσκευασία κρέατος, αλλαντικών, τυριών κλπ.



DZ-400/ZT20

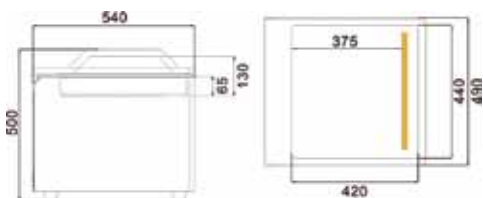

DZ-400/ZT20 διατίθεται με αέριο

Κωδικός	031.0003
Τροφοδοσία	220V/50Hz
Ισχύς	0.9Kw
Σφράγισης θερμότητας	0.6Kw
Χωρητικότητα αντλίας	20m ³ /h
Μήκος σφράγισης	390mm
Πλάτος σφράγισης	10mm
Βάθος Θαλάμου/& καπάκι	150mm/50mm
Καθαρό βάρος	62.5Kg
Τιμή	1.900€

DZ-450/ZT

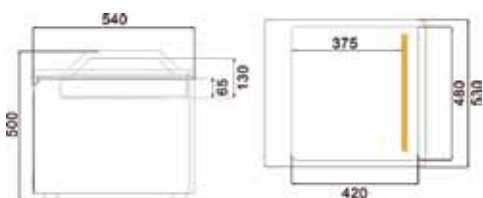

Κωδικός	031.0004
Τροφοδοσία	220V/50Hz
Ισχύς	0.9Kw
Σφράγισης θερμότητας	0.6Kw
Χωρητικότητα αντλίας	20m ³ /h
Μήκος σφράγισης	440mm
Πλάτος σφράγισης	10mm
Βάθος Θαλάμου/& καπάκι	65mm/50mm
Καθαρό βάρος	70Kg
Τιμή	2.000€

DZ-500/ZT

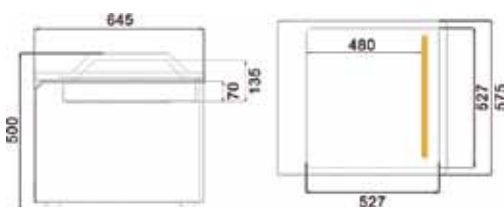

Κωδικός	031.0005
Τροφοδοσία	220V/50Hz
Ισχύς	0.9Kw
Σφράγισης θερμότητας	0.8Kw
Χωρητικότητα αντλίας	20m ³ /h
Μήκος σφράγισης	490mm
Πλάτος σφράγισης	10mm
Βάθος Θαλάμου/& καπάκι	70mm/50mm
Καθαρό βάρος	77Kg
Τιμή	2.400€

JV

- Ατσάλινη κατασκευή
- Εύκολο καθάρισμα
- 10 προγραμματιζόμενες μνήμες
- Οθόνη LED
- Πάχος αντίστασης: 6mm
- Για κάθε τύπο προϊόντος, στερεό, υγρό κλπ

Optional: Αέριο κατόπιν παραγγελίας



JV001L



JV002



Κωδικός	Μοντέλο	Τροφοδισία	Διαστάσεις θαλάμου	Αντλία	Μήκος σφραγισής	Διαστάσεις mm	Τιμή
131.0000	JV 001L	220V/50Hz	600*376*170	20m ³ /h	380*2	655*495*480	4.400€
131.0001	JV 002	220V/50Hz	435*420*170	20m ³ /h	420	490*540*510	3.600€

Τροχήλατο/Επιδαπέδιο

- Ανοξείδωτη κατασκευή
- Γρήγορο, εύκολο στη χρήση
- Ηλεκτρονική ένδειξη λειτουργιών
- Για κάθε τύπο προϊόντος (στερεό-υγρό)
- Διάφανο καπάκι για τον έλεγχο της συσκευασίας.
- **Το μηχάνημα έχει τη δυνατότητα εκτύπωσης ημερομηνίας λήξης πάνω στη σακούλα.**
- Για συσκευασία κρέατος, ελιών, αλλαντικών, τυριών κλπ.



CE

DZ-400/2E

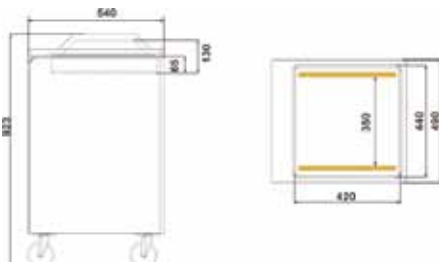

	Ρηχό	Βαθύ	Αέριο βαθύ
Μοντέλο	DZ-400/2E	DZ-400/2E/20	DZ-400/2E/20
Κωδικός	031.0006	031.0007	031.0019
Τροφοδοσία	220V/50Hz	220V/50Hz	220V/50Hz
Ισχύς	0.9Kw	0.9Kw	0.9Kw
Σφράγισης θερμότητας	0.7Kw	0.7Kw	0.7Kw
Χωρητικότητα αντλίας	20m ³ /h	20m ³ /h	20m ³ /h
Μήκος σφράγισης	390mm	390mm	390mm
Πλάτος σφράγισης	10mm	10mm	10mm
Βάθος Θαλάμ.με καπάκι	115mm	200mm	200mm
Καθαρό βάρος	70Kg	70Kg	70Kg
Τιμή	1.900€	2.200€	2.500€

DZ-500/2E

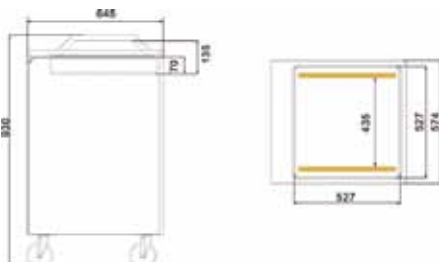

	Ρηχό	Βαθύ	Αέριο βαθύ
Μοντέλο	DZ-500/2E	DZ-500/2E/20	DZ-500/2E/20
Κωδικός	031.0008	031.0009	031.0010
Τροφοδοσία	220V/50Hz	220V/50Hz	220V/50Hz
Ισχύς	0.9Kw	0.9Kw	0.9Kw
Σφράγισης θερμότητας	0.9Kw	0.9Kw	0.9Kw
Χωρητικότητα αντλίας	20m ³ /h	20m ³ /h	20m ³ /h
Μήκος σφράγισης	490mm	490mm	490mm
Πλάτος σφράγισης	10mm	10mm	10mm
Βάθος Θαλάμ.με καπάκι	115mm	200mm	200mm
Καθαρό βάρος	97Kg	97Kg	97Kg
Τιμή	2.300€	2.500€	2.800€

Τροχήλατο/Επιδαπέδιο

- Ανοξειδωτη κατασκευή
- Γρήγορο, εύκολο στη χρήση
- Ηλεκτρονική ένδειξη λειτουργιών
- Για κάθε τύπο προϊόντος (στερεό-υγρό)
- Διάφανο καπάκι για τον έλεγχο της συσκευασίας.
- **Το μηχάνημα έχει τη δυνατότητα εκτύπωσης ημερομηνίας λήξης πάνω στη σακούλα.**
- Για συσκευασία κρέατος, ελιών, αλλαντικών, τυριών κλπ.



DZ-600/2E

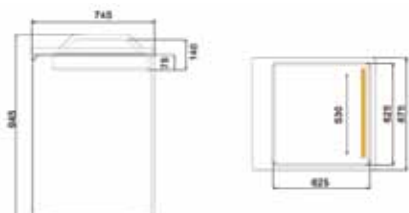

	Ρηχό	Βαθύ	Αέριο βαθύ
Μοντέλο	DZ-600/2E	DZ-600/2E/20	DZ-600/2E/20
Κωδικός	031.0012	031.0013	031.0014
Τροφοδοσία	380V/50Hz	380V/50Hz	380V/50Hz
Ισχύς	1,5Kw	1,5Kw	1,5Kw
Σφράγισης θερμότητας	1,1Kw	1,1Kw	1,1Kw
Χωρητικότητα αντλίας	40m ³ /h	40m ³ /h	40m ³ /h
Μήκος σφράγισης	590mm	590mm	590mm
Πλάτος σφράγισης	10mm	10mm	10mm
Βάθος Θαλάμ.με καπάκι	115mm	200mm	200mm
Καθαρό βάρος	151Kg	151Kg	151Kg
Τιμή	3.400€	3.700€	4.000€

Αέριο βαθύ

DZ-600E/20 βαθύ

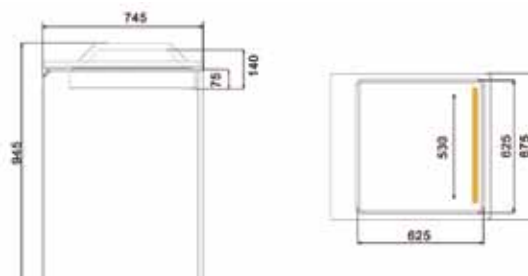

Κωδικός	031.0016	031.00..
Τροφοδοσία	380V/50Hz	380V/50Hz
Ισχύς	1,5Kw	1,5Kw
Σφράγισης θερμότητας	1,1Kw	1,1Kw
Χωρητικότητα αντλίας	40m ³ /h	40m ³ /h
Μήκος σφράγισης	590mm	590mm
Πλάτος σφράγισης	10mm	10mm
Βάθος Θαλάμου/& καπάκι	200mm	200mm
Καθαρό βάρος	151Kg	151Kg
Τιμή	3.700€	4.000€

J-V013 Επιδαπέδιο

- Ατσάλινη κατασκευή
- Εύκολο καθάρισμα
- 10 προγραμματιζόμενες μνήμες
- Οθόνη LED
- Πάχος αντίστασης: 10mm
- Επαγγελματικό vacuum με δυο καμπάνες
- Κέντρο ελέγχου & ηλεκτρικό κουτί: αδιάβροχα
- Ιδανικό για συσκευασία κρέατος, τυριών & αλλαντικών.



Κωδικός	131.0003
Τροφοδοσία	AC 380V/50Hz
Χωρητικότητα αντλίας	100m ³ /h
Μήκος σφράγισης	780x4mm
Διαστάσεις Θαλάμου	920x620x200
Διαστάσεις	1700x735x1000
Καθαρό βάρος	-
Τιμή	κατόπιν παραγγελίας



Optional: Κόψιμο με αέρα και αέριο κατόπιν παραγγελίας

J-V006 - J-V007

- 10 προγραμματιζόμενες μνήμες
- Οθόνη LED
- Ατσάλινη κατασκευή
- Εύκολο καθάρισμα
- Κέντρο ελέγχου και ηλεκτρικό κουτί: αδιάβροχα
- Ιδανικό για συσκευασία κρέατος, τυριών & αλλαντικών

Optional: Αέριο κατόπιν παραγγελίας

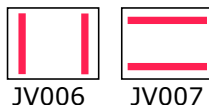

JV006

JV007

Μοντέλο		
Κωδικός	JV006/ JA-FE-V006	JV007/ JA-FE-V007
Τροφοδοσία	AC 380V/50Hz	AC 380V/50Hz
Χωρητικότητα αντλίας	63m ³ /h	63m ³ /h
Μήκος σφράγισης	520mmx2	900mmx2
Διαστάσεις Θαλάμου	840x556x180	936x556x180
Διαστάσεις	920x655x1031	1000x655x1031
Καθαρό βάρος	-	-
Τιμή	κατόπιν παραγγελίας	κατόπιν παραγγελίας



Επιτραπέζια

- Γρήγορο, εύκολο στη χρήση
- Ανοξείδωτο ατσάλι, στιβαρή κατασκευή
- Διάφανο καπάκι για τον έλεγχο της συσκευασίας
- Οθόνη LED με ηλεκτρονική ένδειξη λειτουργιών
- Πάχος αντίστασης: 6mm
- Ιδανική για συσκευασία κρέατος, ελιών, αλλαντικών, τυριών κλπ
- Σύνδεσμος για δοχεία Gastronom



Optional: Αέριο κατόπιν παραγγελίας



Mixer



Essential



Ermetika



Mixer 50



Mixer Duo



Κωδικός	Μοντέλο	Τροφοδοσία	Διαστάσεις θαλάμου	Αντλία	Μήκος σφραγίσης	Διαστάσεις mm	Τιμή
040.0004	Essential	230V/50-60Hz	310*350*120	6m ³ /h	300mm	370*530*250	2.200€
040.0005	Essential αέριο	230V/50-60Hz	310*350*120	6m ³ /h	300mm	370*530*250	2.500€
040.0006	Ermetika	230V/50-60Hz	360*400*180	8m ³ /h-oil	350mm	430*530*370	2.300€
040.0007	Ermetika αέριο	230V/50-60Hz	360*400*180	8m ³ /h-oil	350mm	430*530*370	2.600€
040.0008	Sprint	230V/50-60Hz	410*450*180	12m ³ /h	400mm	470*550*400	3.100€
040.0009	Superior	230V/50-60Hz	500*460*200	12m ³ /h-oil	500mm	560*610*430	3.200€
040.0010	Mixer 50	-	300*460*220	20m ³ /h	500mm	600*560*450	4.600€
040.0011	Major inox τροχήλατο	-					7.700€

Vaccum

- Στεγανοποίηση στο 99%
- 19 προγράμματα + πρόγραμμα για την συσκευασία υγρών
- Κατασκευή θάλαμου με στρογγυλεμένες γωνίες για εύκολο καθαρισμό
- Διπλός αισθητήρας για στεγανοποίηση υγρών και vacuum
- Μια μπάρα μεγάλου μήκους 5mm
- Επιλογές αντλίας θέρμανσης και αυτοκαθαριζόμενης αντλίας για διατήρηση καθαρών αντλιών απο το λάδι για μεγαλύτερο χρονικό διάστημα, μειώνοντας τις τεχνικές βλάβες
- **Λειτουργία STEP VAC για τη συσκευασία υγρών**
- **Λειτουργία SOFT VAC για στεγανοποιήσει με μαλακό τρόπο ώστε να μην προκαλείται ζημιά στα προϊόντα**
- **Πρόγραμμα για μαρινάδα κρέατος**

Ιδανικό για καπνιστά λουκάνικα, κρεας, ψάρια κ.α. Απαραίτητο για τα ξενοδοχεία, τα εστιατόρια και κάθε επαγγελματική κουζίνα.



	Basic	Mixer Duo	Super	Maxi
--	-------	-----------	-------	------

Κωδικός				
Τροφοδοσία	230V/50	230V/50	400V/50	230V/50
Χωρητικότητα αντλίας	20m ³ h/oil	20m ³ h/oil	H2100m ³ h-OIL	60m ³ h-OIL
Μήκος σφράγισης	400mm	2x450mm	900+500mm	1000mm
Διαστάσεις θαλάμου	410*450*220h	500*460*220h	1040x680x1050h	1140x590x1050h
Διαστάσεις	510*560*450h	600*560*450h	920x570x220h	1020x420x200h
Τιμή	4.450€	5.200€		

Vacuum διπλού θαλάμου

DZ 900/2L

- Μηχανή συσκευασίας κενού μεγάλη με δύο κάθετες ράβδους στεγανοποίησης
- Ανοξειδωτη κατασκευή
- Για κάθε τύπο προϊόντος (στερεό - υγρό κ.λ.π.)
- Με ψηφιακό πάνελ και ογκομετρικό ηλεκτρονικό αισθητήρα για συνεχή έλεγχο κενού.

 **Ιδανικό για συσκευαστήρα, κρέατος, αλλαντικών, τυριών, ψαριών, ξηρών καρπών**



DZ-900/2L

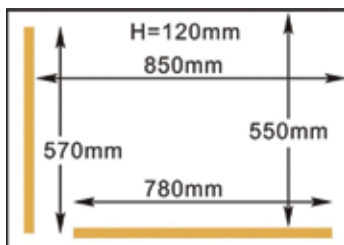

Κωδικός	031.0018
Τροφοδοσία	380V/50Hz
Ισχύς	1500W
Αριθμός ράβδων	2 κάθετα
Μήκος ράβδων σφράγισης	mm 560 + mm.750
Χωρητικότητα αντλίας	40m ³ /h
Μήκος σφράγισης	750/560mm
Πλάτος σφράγισης	10mm
Κύκλος διαδικασίας	30 δευτερόλεπτα
Υψος (θάλαμος+καπάκι)	100mm
Καθαρό βάρος	225Kg
Τιμή	6.800€

Διπλού θαλάμου

- Ανοξείδωτη κατασκευή
- Εύκολο καθάρισμα
- Για κάθε τύπο προϊόντος (στερεό - υγρό κ.λ.π.)

 *Ιδανικό για συσκευαστήρα, κρέατος, αλλαντικών, τυριών, ψαριών, ξηρών καρπών*



DZ-500/2SA

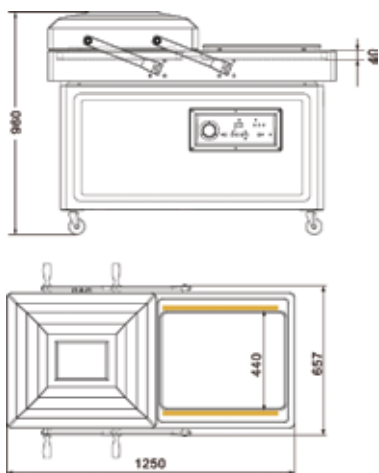

Κωδικός	031.0011
Τροφοδοσία	380V/50Hz
Ισχύς	0.75Kw
Σφράγισης θερμότητας	0.9Kw
Χωρητικότητα αντλίας	20m ³ /h*2
Μήκος σφράγισης	490mm
Πλάτος σφράγισης	10mm
Βάθος Θαλάμου με καπάκι	40mm
Καθαρό βάρος	182Kg
Τιμή	3.500€



Vacuum διπλού θαλάμου

DZ-600/2SA

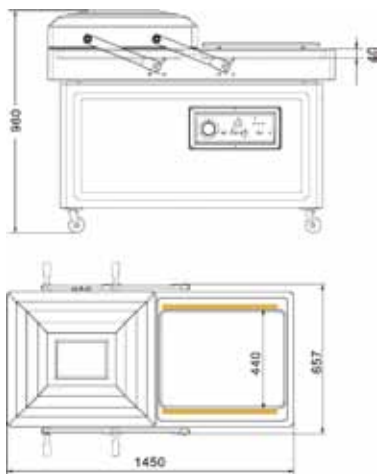

Κωδικός	031.0015
Τροφοδοσία	380V/50Hz
Ισχύς	1.5Kw
Σφράγισης θερμότητας	1.1Kw
Χωρητικότητα αντλίας	40m ³ /h / 63m ³ /h (optional)
Μήκος σφράγισης	590mm
Πλάτος σφράγισης	10mm
Βάθος Θαλάμου/& καπάκι	40mm/
Καθαρό βάρος	220Kg
Τιμή	4.600€



DZ-700/2SA Βαθύ

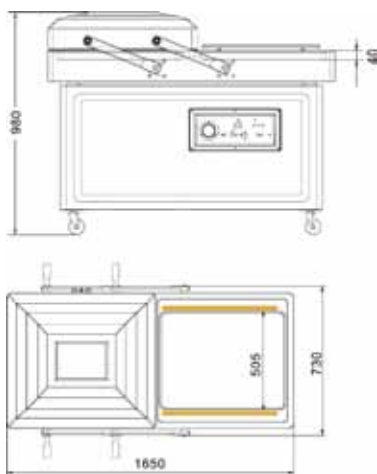

Κωδικός	031.0017
Τροφοδοσία	380V/50Hz
Ισχύς	1.5Kw
Σφράγισης θερμότητας	1.3Kw
Χωρητικότητα αντλίας	40m ³ /h / 63m ³ /h (optional)
Μήκος σφράγισης	690mm
Πλάτος σφράγισης	10mm
Βάθος Θαλάμου/& καπάκι	40mm/
Καθαρό βάρος	267Kg
Τιμή	5.700€



ICS Σακούλες Vacuum λείες



Ιδανικές για μαγείρεμα

Για 2 ώρες στους 70°C και για 15 λεπτά στους 100°C

CE

Κωδικός	Περιγραφή	Πάχος	Διαστάσεις	Τιμή
003.0300	ICS ΣΑΚΟΥΛΕΣ VACUUM BVB	95my	12*40	9,90 €
003.0301	ICS ΣΑΚΟΥΛΕΣ VACUUM BVB	95my	12*45	9,90 €
003.0302	ICS ΣΑΚΟΥΛΕΣ VACUUM BVB	95my	12*60	9,90 €
003.0303	ICS ΣΑΚΟΥΛΕΣ VACUUM BVB	95my	14*22	9,90 €
003.0304	ICS ΣΑΚΟΥΛΕΣ VACUUM BVB	95my	14*30	9,90 €
003.0305	ICS ΣΑΚΟΥΛΕΣ VACUUM BVB	95my	14*45	9,90 €
003.0306	ICS ΣΑΚΟΥΛΕΣ VACUUM BVB	95my	14*60	9,90 €
003.0307	ICS ΣΑΚΟΥΛΕΣ VACUUM BVB	95my	15*20	9,90 €
003.0308	ICS ΣΑΚΟΥΛΕΣ VACUUM BVB	95my	15*25	9,90 €
003.0309	ICS ΣΑΚΟΥΛΕΣ VACUUM BVB	95my	15*30	9,90 €
003.0310	ICS ΣΑΚΟΥΛΕΣ VACUUM BVB	95my	15*35	9,90 €
003.0311	ICS ΣΑΚΟΥΛΕΣ VACUUM BVB	95my	16*30	9,90 €
003.0312	ICS ΣΑΚΟΥΛΕΣ VACUUM BVB	95my	17*25	9,90 €
003.0313	ICS ΣΑΚΟΥΛΕΣ VACUUM BVB	95my	18*20	9,90 €
003.0314	ICS ΣΑΚΟΥΛΕΣ VACUUM BVB	95my	18*25	9,90 €
003.0315	ICS ΣΑΚΟΥΛΕΣ VACUUM BVB	95my	18*28	9,90 €
003.0316	ICS ΣΑΚΟΥΛΕΣ VACUUM BVB	95my	20*20	9,90 €
003.0317	ICS ΣΑΚΟΥΛΕΣ VACUUM BVB	95my	20*25	9,90 €
003.0318	ICS ΣΑΚΟΥΛΕΣ VACUUM BVB	95my	20*30	9,90 €
003.0319	ICS ΣΑΚΟΥΛΕΣ VACUUM BVB	95my	20*35	9,90 €
003.0320	ICS ΣΑΚΟΥΛΕΣ VACUUM BVB	95my	20*50	9,90 €
003.0321	ICS ΣΑΚΟΥΛΕΣ VACUUM BVB	95my	20*40	9,90 €
003.0323	ICS ΣΑΚΟΥΛΕΣ VACUUM BVB	95my	25*25	9,90 €
003.0324	ICS ΣΑΚΟΥΛΕΣ VACUUM BVB	95my	25*30	9,90 €
003.0325	ICS ΣΑΚΟΥΛΕΣ VACUUM BVB	95my	25*35	9,90 €
003.0326	ICS ΣΑΚΟΥΛΕΣ VACUUM BVB	95my	25*40	9,90 €
003.0327	ICS ΣΑΚΟΥΛΕΣ VACUUM BVB	95my	25*60	9,90 €
003.0328	ICS ΣΑΚΟΥΛΕΣ VACUUM BVB	95my	26*65	9,90 €
003.0329	ICS ΣΑΚΟΥΛΕΣ VACUUM BVB	95my	30*30	9,90 €
003.0330	ICS ΣΑΚΟΥΛΕΣ VACUUM BVB	95my	30*40	9,90 €
003.0331	ICS ΣΑΚΟΥΛΕΣ VACUUM BVB	95my	30*45	9,90 €
003.0332	ICS ΣΑΚΟΥΛΕΣ VACUUM BVB	95my	30*50	9,90 €
003.0333	ICS ΣΑΚΟΥΛΕΣ VACUUM BVB	95my	30*60	9,90 €
003.0334	ICS ΣΑΚΟΥΛΕΣ VACUUM BVB	95my	30*70	9,90 €
003.0335	ICS ΣΑΚΟΥΛΕΣ VACUUM BVB	95my	35*35	9,90 €
003.0336	ICS ΣΑΚΟΥΛΕΣ VACUUM BVB	95my	35*50	9,90 €
003.0337	ICS ΣΑΚΟΥΛΕΣ VACUUM BVB	95my	35*55	9,90 €
003.0338	ICS ΣΑΚΟΥΛΕΣ VACUUM BVB	95my	38*40	9,90 €
003.0339	ICS ΣΑΚΟΥΛΕΣ VACUUM BVB	95my	40*40	9,90 €
003.0340	ICS ΣΑΚΟΥΛΕΣ VACUUM BVB	95my	40*50	9,90 €
003.0341	ICS ΣΑΚΟΥΛΕΣ VACUUM BVB	95my	40*60	9,90 €
003.0342	ICS ΣΑΚΟΥΛΕΣ VACUUM BVB	95my	45*50	9,90 €
003.0343	ICS ΣΑΚΟΥΛΕΣ VACUUM BVB	95my	45*60	9,90 €
003.0344	ICS ΣΑΚΟΥΛΕΣ VACUUM BVB	95my	50*60	9,90 €
003.0345	ICS ΣΑΚΟΥΛΕΣ VACUUM BVB	170my	50*60	9,90 €
003.0346	ICS ΣΑΚΟΥΛΕΣ VACUUM BVB	95my	50*70	9,90 €
003.0347	ICS ΣΑΚΟΥΛΕΣ VACUUM BVB	95my	60*40	9,90 €
003.0348	ICS ΣΑΚΟΥΛΕΣ VACUUM BVB	95my	60*70	9,90 €

Σακούλες Vacuum

ICS Σακούλες Vacuum Συσκευαίας ίσιες Χρυσές & Μαύρες



ICS Σακούλες Vacuum Μαύρες

Κωδικός	Περιγραφή	Διαστάσεις	Τιμή
003.0010	ICS ΣΑΚΟΥΛΕΣ VACUUM ΜΑΥΡΕΣ/ΔΙΑΦΑΝΕΣ BVB	15*45	20,00 €
003.0011	ICS ΣΑΚΟΥΛΕΣ VACUUM ΜΑΥΡΕΣ/ΔΙΑΦΑΝΕΣ BVB	20*30	20,00 €
003.0012	ICS ΣΑΚΟΥΛΕΣ VACUUM ΜΑΥΡΕΣ/ΔΙΑΦΑΝΕΣ BVB	25*25	20,00 €
003.0016	ICS ΣΑΚΟΥΛΕΣ VACUUM ΜΑΥΡΕΣ/ΔΙΑΦΑΝΕΣ BVB	25*50	20,00 €
003.0013	ICS ΣΑΚΟΥΛΕΣ VACUUM ΜΑΥΡΕΣ/ΔΙΑΦΑΝΕΣ BVB	30*30	20,00 €
003.0014	ICS ΣΑΚΟΥΛΕΣ VACUUM ΜΑΥΡΕΣ/ΔΙΑΦΑΝΕΣ BVB	30*40	20,00 €
003.0015	ICS ΣΑΚΟΥΛΕΣ VACUUM ΜΑΥΡΕΣ/ΔΙΑΦΑΝΕΣ BVB	30*50	20,00 €
003.0017	ICS ΣΑΚΟΥΛΕΣ VACUUM ΜΑΥΡΕΣ/ΔΙΑΦΑΝΕΣ BVB	45*50	20,00 €
003.0018	ICS ΣΑΚΟΥΛΕΣ VACUUM ΜΑΥΡΕΣ/ΔΙΑΦΑΝΕΣ BVB	65*50	20,00 €

ICS Σακούλες Vacuum Χρυσές

Κωδικός	Περιγραφή	Διαστάσεις	Τιμή
003.0030	ICS ΣΑΚΟΥΛΕΣ VACUUM ΧΡΥΣΕΣ/ΔΙΑΦΑΝΕΣ 95my BVB	15*35	20,00 €
003.0031	ICS ΣΑΚΟΥΛΕΣ VACUUM ΧΡΥΣΕΣ/ΔΙΑΦΑΝΕΣ 95my BVB	20*25	20,00 €
003.0032	ICS ΣΑΚΟΥΛΕΣ VACUUM ΧΡΥΣΕΣ /ΔΙΑΦΑΝΕΣ95my BVB	20*30	20,00 €
003.0033	ICS ΣΑΚΟΥΛΕΣ VACUUM ΧΡΥΣΕΣ /ΔΙΑΦΑΝΕΣ95my BVB	25*50	20,00 €
003.0034	ICS ΣΑΚΟΥΛΕΣ VACUUM ΧΡΥΣΕΣ/ΔΙΑΦΑΝΕΣ 95my BVB	30*30	20,00 €
003.0035	ICS ΣΑΚΟΥΛΕΣ VACUUM ΧΡΥΣΕΣ/ΔΙΑΦΑΝΕΣ 95my BVB	30*40	20,00 €



ICS Σακούλες Vacuum Μαγειρέματος



Ιδανικές για μαγείρεμα **Sous Vide**

- Περίπου 90-95°C



ICS Σακούλες Vacuum Μαγειρέματος Γκοφρέ

Κωδικός	Περιγραφή	Διαστάσεις	Τιμή
003.0200	ICS ΣΑΚΟΥΛΕΣ VACUUM ΜΑΓΕΙΡ.ΓΚΟΦΡΕ BVB	15*20	0,15 €
003.0201	ICS ΣΑΚΟΥΛΕΣ VACUUM ΜΑΓΕΙΡ.ΓΚΟΦΡΕ BVB	15*35	0,20 €
003.0202	ICS ΣΑΚΟΥΛΕΣ VACUUM ΜΑΓΕΙΡ.ΓΚΟΦΡΕ BVB	20*30	0,20 €
003.0203	ICS ΣΑΚΟΥΛΕΣ VACUUM ΜΑΓΕΙΡ.ΓΚΟΦΡΕ BVB	20*40	0,30 €
003.0204	ICS ΣΑΚΟΥΛΕΣ VACUUM ΜΑΓΕΙΡ.ΓΚΟΦΡΕ BVB	25*35	0,30 €
003.0205	ICS ΣΑΚΟΥΛΕΣ VACUUM ΜΑΓΕΙΡ.ΓΚΟΦΡΕ BVB	30*40	0,42 €

ICS Σακούλες Vacuum Μαγειρέματος Λείες

Κωδικός	Περιγραφή	Διαστάσεις	Τιμή
003.0400	ICS ΣΑΚΟΥΛΕΣ VACUUM ΜΑΓΕΙΡΕΜΑΤΟΣ ΛΕΙΕΣ BVB	15*20	0,12 €
003.0401	ICS ΣΑΚΟΥΛΕΣ VACUUM ΜΑΓΕΙΡΕΜΑΤΟΣ ΛΕΙΕΣ BVB	15*25	0,15 €
003.0402	ICS ΣΑΚΟΥΛΕΣ VACUUM ΜΑΓΕΙΡΕΜΑΤΟΣ ΛΕΙΕΣ BVB	15*30	0,17 €
003.0403	ICS ΣΑΚΟΥΛΕΣ VACUUM ΜΑΓΕΙΡΕΜΑΤΟΣ ΛΕΙΕΣ BVB	20*30	0,18 €
003.0404	ICS ΣΑΚΟΥΛΕΣ VACUUM ΜΑΓΕΙΡΕΜΑΤΟΣ ΛΕΙΕΣ BVB	20*40	0,26 €
003.0405	ICS ΣΑΚΟΥΛΕΣ VACUUM ΜΑΓΕΙΡΕΜΑΤΟΣ ΛΕΙΕΣ BVB	25*35	0,26 €
003.0406	ICS ΣΑΚΟΥΛΕΣ VACUUM ΜΑΓΕΙΡΕΜΑΤΟΣ ΛΕΙΕΣ BVB	30*40	0,35 €
003.0407	ICS ΣΑΚΟΥΛΕΣ VACUUM ΜΑΓΕΙΡΕΜΑΤΟΣ ΛΕΙΕΣ BVB	30*45	0,40 €
003.0408	ICS ΣΑΚΟΥΛΕΣ VACUUM ΜΑΓΕΙΡΕΜΑΤΟΣ ΛΕΙΕΣ BVB	30*50	0,45 €
003.0409	ICS ΣΑΚΟΥΛΕΣ VACUUM ΜΑΓΕΙΡΕΜΑΤΟΣ ΛΕΙΕΣ BVB	35*50	0,56 €
003.0410	ICS ΣΑΚΟΥΛΕΣ VACUUM ΜΑΓΕΙΡΕΜΑΤΟΣ ΛΕΙΕΣ BVB	40*45	0,56 €

Σακούλες Vacuum

ICS Σακούλες Vacuum Γκοφρέ



Ιδανικές για μαγείρεμα

- Για 2 ώρες στους 70°C
- Για 15 λεπτά στους 100°C



Κωδικός	Περιγραφή	Διαστάσεις	Τιμή
003.0000	ICS ΡΟΛΟ ΓΚΟΦΡΕ BVB	20*6	5,00 €
003.0001	ICS ΡΟΛΟ ΓΚΟΦΡΕ BVB	30*6	7,00 €
003.0002	ICS ΡΟΛΟ ΓΚΟΦΡΕ BVB	40*6	9,00 €
003.0100	ICS ΣΑΚΟΥΛΕΣ VACUUM ΓΚΟΦΡΕ BVB	15*30	0,18 €
003.0101	ICS ΣΑΚΟΥΛΕΣ VACUUM ΓΚΟΦΡΕ BVB	15*35	0,18 €
	ICS ΣΑΚΟΥΛΕΣ VACUUM ΓΚΟΦΡΕ BVB	15*40	0,24 €
003.0102	ICS ΣΑΚΟΥΛΕΣ VACUUM ΓΚΟΦΡΕ BVB	15*60	0,30 €
003.0103	ICS ΣΑΚΟΥΛΕΣ VACUUM ΓΚΟΦΡΕ BVB	16*23	0,16 €
003.0104	ICS ΣΑΚΟΥΛΕΣ VACUUM ΓΚΟΦΡΕ BVB	18*30	0,20 €
003.0105	ICS ΣΑΚΟΥΛΕΣ VACUUM ΓΚΟΦΡΕ BVB	20*30	0,22 €
003.0106	ICS ΣΑΚΟΥΛΕΣ VACUUM ΓΚΟΦΡΕ BVB	20*35	0,24 €
003.0107	ICS ΣΑΚΟΥΛΕΣ VACUUM ΓΚΟΦΡΕ BVB	20*40	0,32 €
003.0108	ICS ΣΑΚΟΥΛΕΣ VACUUM ΓΚΟΦΡΕ BVB	20*60	0,36 €
	ICS ΣΑΚΟΥΛΕΣ VACUUM ΓΚΟΦΡΕ BVB	25*25	0,38 €
003.0109	ICS ΣΑΚΟΥΛΕΣ VACUUM ΓΚΟΦΡΕ BVB	25*35	0,32 €
003.0110	ICS ΣΑΚΟΥΛΕΣ VACUUM ΓΚΟΦΡΕ BVB	25*40	0,34 €
	ICS ΣΑΚΟΥΛΕΣ VACUUM ΓΚΟΦΡΕ BVB	25*50	0,38 €
003.0111	ICS ΣΑΚΟΥΛΕΣ VACUUM ΓΚΟΦΡΕ BVB	25*60	0,42 €
003.0112	ICS ΣΑΚΟΥΛΕΣ VACUUM ΓΚΟΦΡΕ BVB	25*70	0,50 €
003.0113	ICS ΣΑΚΟΥΛΕΣ VACUUM ΓΚΟΦΡΕ BVB	30*40	0,36 €
003.0114	ICS ΣΑΚΟΥΛΕΣ VACUUM ΓΚΟΦΡΕ BVB	30*50	0,42 €
003.0115	ICS ΣΑΚΟΥΛΕΣ VACUUM ΓΚΟΦΡΕ BVB	30*60	0,48 €
003.0116	ICS ΣΑΚΟΥΛΕΣ VACUUM ΓΚΟΦΡΕ BVB	35*45	0,46 €
003.0117	ICS ΣΑΚΟΥΛΕΣ VACUUM ΓΚΟΦΡΕ BVB	40*30	0,36 €
003.0118	ICS ΣΑΚΟΥΛΕΣ VACUUM ΓΚΟΦΡΕ BVB	40*50	0,50 €
	ICS ΣΑΚΟΥΛΕΣ VACUUM ΓΚΟΦΡΕ BVB	40*60	0,55 €
003.0119	ICS ΣΑΚΟΥΛΕΣ VACUUM ΓΚΟΦΡΕ BVB	50*60	0,74 €
003.0120	ICS ΣΑΚΟΥΛΕΣ VACUUM ΓΚΟΦΡΕ BVB	50*80	0,96 €



Ζελατίνες

Ένα προϊόν βασισμένο σε διάφανη κυτταρίνη, το οποίο παρατείνει σημαντικά την αποθήκευση του κρέατος, προσφέροντας προστασία από την διείσδυση του φωτός και του αέρα, αποτρέποντας έτσι την διαφυγή αρωμάτων από το κρέας κάνοντας το να διατηρεί έτσι τις καλύτερες ιδιότητες του, όπως τρυφερότητα, μυρωδιά, χρώμα, φρεσκάδα. Αυτός ο δίσκος απελευθερώνεται ευκολά από το κρέας.

Είναι ένα μη κολλώδες και βιοδιασπώμενο υλικό, κατάλληλο για μαγείρεμα απευθείας στο τηγάνι.

Οι δίσκοι κυτταρίνης μπορούν να μείνουν στο κρέας ακόμη και κατά την διάρκεια του μαγειρέματος.

Πρέπει να αφαιρούνται μετά το μαγείρεμα.

Ιδανικό για κρέας, ψάρι, πουλερικά

Πλεονεκτήματα: Συντήρηση του χρώματος και των πρωτεϊνών του προϊόντος διατηρώντας την γεύση και την τρυφερότητα του κρέατος.



Ιδανικό για μαγείρεμα απευθείας στο τηγάνι

Δίσκοι κυτταρίνης κατοχυρωμένα με δίπλωμα ευρεσιτεχνίας. Ιδανικές για τηγάνι και όχι σε φούρνο και γενικά οι δίσκοι δεν πρέπει να αγγίζουν τη φλόγα απευθείας (π.χ. σε σχάρες).



	Απλές	Long Life	Long Life Plus
Κωδικός	255.0004	255.0005	255.0000
Συσκευασία	500gr	500gr	500gr
Διάμετρο	100/60gr/m ²	130/60gr/m ²	150/60gr/m ²
Χρώμα film		Ροζέ	Διάφανο
Τιμή	32€	32€	32€

Θερμοκολλητικό χειρός Sirman

- Έχει ενσωματωμένο σύστημα προστασίας για ασφάλεια
- Ο χρόνος κόλλησης είναι ρυθμιζόμενος από 0-3 δευτερ.
- Η κόλληση γίνεται αυτόματα με οπτική ένδειξη τέλους
- Ιδανικό για Super Market, Καφεκοπτεία, Συσσκευαστήρια

Μοντέλο	R300	R400
Κωδικός	020.0652	020.0653
Τροφοδοσία	220V/50HZ	220V/50HZ
Μήκος κόλλησης	300mm	400mm
Πάχος κόλλησης	2mm	2mm
Τιμή	170€	200€



CE

Θερμοκολλητικό χειρός ICS

- Θερμοκολλητικό χειρός κατασκευής Κίνας
- Βαμμένο
- Στιβαρή κατασκευή
- Ο χρόνος κόλλησης ρυθμίζεται ανάλογα με τη σακούλα

Μοντέλο	X200	X300	X400	X500
Κωδικός	300.0410	300.0411	300.0412	300.0414
Τροφοδοσία	220V/50HZ	220V/50HZ	220V/50HZ	220V/50HZ
Μήκος κόλλησης	200mm	300mm	400mm	500mm
Πάχος κόλλησης	2mm	2mm	2mm	2mm
Τιμή	90€	100€	130€	160€



CE

Θερμοκολλητικά ποδός PFS

- Θερμοκολλητικό ποδός
- Βαριάς κατασκευής
- Ο χρόνος κόλλησης είναι ρυθμιζόμενος από 0"- 5"
- Ιδανικό για Super Market, καφεκοπτεία, συσκευαστήρια

Μοντέλο	PFS 450JT	PFS 600JT
Κωδικός	300.0413	300.0415
Τροφοδοσία	220V/50HZ	220V/50HZ
Μήκος κόλλησης	450mm	600mm
Πάχος κόλλησης	5mm	5mm
Βάρος	21Kg	24,5Kg
Τιμή	460€	480€



CE

Συσκευή Μεμβράνης HW45

- Εύκολη και γρήγορη συσκευασία
- Κάλυμμα από ανοξείδωτο ατσάλι
- Σύστημα κοπής και στις δύο πλευρές
- Εύκολη αντικατάσταση μεμβράνης
- Σχεδιασμένο για συσκευασίες τροφίμων όπως κρέας, τυρί, ζυμαρικά, φρέσκα φρούτα και λαχανικά

Μοντέλο	HW45
Κωδικός	020.0657
Μήκος κόλλησης	450mm
Διάμετρος φιλμ	110mm
Διάσταση	560x173mm
Τιμή	150€



CE

Συσκευή μεμβράνης 45K

- Εξ ολοκλήρου από Ανοξείδωτο.
- Ημιαυτόματη λειτουργία
- Σχεδιασμένο για συσκευασίες τροφίμων όπως κρέας, τυρί, ζυμαρικά, φρέσκα φρούτα και λαχανικά

Μοντέλο	45K
Κωδικός	020.0655
Τροφοδοσία	220V/50Hz
Μήκος κόλλησης	450mm
Διάσταση πλατώ	380x120mm
Διάσταση	470x590mm
Τιμή	360€



CE

Συσκευή Μεμβράνης 50M2

- Σχεδιασμένο για συσκευασίες τροφίμων όπως κρέας, τυρί, ζυμαρικά, φρέσκα φρούτα και λαχανικά
- Εξ ολοκλήρου από Ανοξείδωτο
- Ράβδοι από ανοδιωμένο αλουμίνιο

Μοντέλο	50M2
Κωδικός	020.0656
Τροφοδοσία	220V/50Hz
Μήκος κόλλησης	500mm
Διάσταση	590x290mm
Βάρος	14Kg
Τιμή	680€



CE

Σακουλοκλείστης

- Συσκευή κλεισίματος σακούλας
- Εύκολο στη χρήση
- Ιδανική για Αρτοποιεία, Οπωροπωλεία & Super Market



300.0401	Σακουλοκλείστης inox	30 €
300.0400	Σακουλοκλείστης μπλε	15 €
300.0403	Σελοταιπ κόκκινο	2,00 €
300.0404	Σελοταιπ μπλε	2,00 €

Συσκευή μεμβράνης JD-PWD

- Συσκευή για μεμβράνη και αλουμίνιο
- Πλάτος 30-50 cm
- Μήκος 1000m
- Πλένεται στο πλυντήριο πιάτων



300.0405	Τιμή	60 €
----------	------	------

Συσκευή μεμβράνης BX-450

- Ρυθμιζόμενη θερμοκρασία σε αντίσταση και πλάκα
- Διαστάσεις: 470x600
- Μήκος συγκόλλησης 450mm
- INOX κατασκευή
- Τροφοδοσία 220V/50Hz
- Για συσκευασίες τροφίμων όπως κρέας, τυρί, ζυμαρικά, φρέσκα φρούτα και λαχανικά



300.0291	Τιμή	200 €
----------	------	-------

Συσκευή Μεμβράνης

- Ανοξειδωτη συσκευή μεμβράνης
- Μήκος: 60cm
- Δέχεται έως 55cm φιλμ έως 1500 μέτρων



101.0055	Τιμή	160 €
----------	------	-------

Μηχανή περιτύλιξης

Το μηχάνημα αυτόματης περιτύλιξης μπορεί να σας βοηθήσει να τυλίξετε το χαρτοκιβώτιο γρήγορα, μπορεί να σας εξοικονομήσει περισσότερο χρόνο, πιο αποτελεσματικό. Καλή ποιότητα, λιγότερες επενδύσεις.

- **Δυνατότητα εφοδιασμού:**
1000 κουτιά/κιβώτια ανά μήνα
- **Συσκευασία & παράδοση:**
Λεπτομέρειες συσκευασίας χαρτοκιβώτιου με ξύλινη πλακά η μέτρηση είναι 930*560*760mm, εμπορευματοκιβώτιου 20ft μπορεί να συσκευάσει περίπου 40nos.



Κωδικός	Μοντέλο	Τροφοδοσία	Ισχύς	Χωρητικότητα	Ταχύτητα	Βάρος	Διαστάσεις mm	Τιμή
300.0430	KZB-1	220V/50Hz	250W	1,8S/ώρα	9-15mm	85Kg	925*585*810	900€



Συσκευαστικό πλαστικών ποτηριών

RC95E

- Αυτόματο συσκευαστικό πλαστικών ποτηριών
- Ιδανικό για συσκευασία ξηρών καρπών & φρούτων/λαχανικών



- Ξηρούς καρπούς
- Pop corn
- Γλυκά
- Freddo drinks
- Χυμοί
- Φρουτοσαλάτες
- Σαλάτες
- Γρανίτες



Κωδικός	Μοντέλο	Τροφοδοσία	Ισχύς	Διάμετρος ποτηριών	Ύψος mm	Κόλληση	Διαστάσεις mm	Τιμή
300.0260	RC-95E	220V/50Hz	380W	95cm	30-200	10/λεπτό 6"/κόλληση	250*400*560	1600€
300.0261	Ρολό							80€



NANO

- Οθόνη 7" έγχρωμη οθόνη αφής LCD με backlight
- Σύνδεση με Internet wireless 802.11 το wireless είναι προαιρετικό
- Μέγεθος πακέτων

Μηκος: 127 έως 254mm (5" έως 10") FP: 80mm (3.15")

Πλάτος: 150 έως 350mm (5.9" έως 13.8")

Υψος: 10 έως 130mm (0.4" έως 5.1")

Υψος δίσκου: 45mm (1.8")



Κωδικός	Μοντέλο	Μνήμη δεδομένων	Ταχύτητα παραγωγής	Ικανότητα ζύγισης	Διαστάσεις mm	Τιμή
	Nano	4MB επεκ/μενα 2GB	15 συσκ./λεπτό	0-6Kgx2g/6 15Kgx5g	700*855*703	





Ηλεκτρονικές ετικέτες ραφιών

Με την ολοκληρωμένη λύση των ηλεκτρονικών ετικετών, η αλλαγή της τιμής γίνεται αμέσως με μία εντολή από τον ηλεκτρονικό υπολογιστή του καταστήματος.



ΑΝΤΙΚΛΕΠΤΙΚΕΣ ΑΝΤΕΝΕΣ
RF & AM



Προϊόντα
υγειονομικού

Μυγοπαγίδες

κρεμαστή
επιτοίχια

Σύστημα προτεραιότητας

Hand Dryer

κρεμαστή
επιτοίχια

Συσκευή απολύμανσης χεριών

Ηλεκτρικός δοσομετρητής ζάχαρης



Κρεμαστή ή επιτοίχια

- Μυγοπαγίδες με εξαιρετικό design και με την δυνατότητα τοποθέτησης δύο τρόπων.

Κρεμαστή (50-60m²) και επιτοίχια

Μοντέλο		
Κωδικός	105.0200	105.0201
Διαστάσεις		
Ισχύς		
Τιμή		



Vector Plasma

- Σκελετός από αλουμίνιο
- Κόλλες με φερομόνη (χωρισμένη για γρήγορη καταμέτρηση εντόμων)
- Ηλεκτρονικό ballast εξαλείφει την ανάγκη αντικατάστασης των αντιστάσεων (starters)
- UVA λαμπτήρες πολύ υψηλής απόδοσης
- Βάρος: 2,5 kg



Vector Plasma



Vector Plasma One



Μοντέλο	Vector plasma	Vector plasma One
Κωδικός	105.0205	105.0210
Διαστάσεις	318*420*64	159*465*64
Ισχύς	2*36W	1*36W
Τιμή	690,00€	330,00€
Κόλλες	6,00€	6,00€
Λάμπες	30,00€	30,00€

Viper Κρεμαστή/Διπλής Όψεως

- Ηλεκτρική
- Επιτραπέζια / κρεμαστή / επιτοίχια
- UVA λαμπτήρες
- Ιδανική για εστιατόρια, ξενοδοχεία, φούρνους, Super Markets, Take Away

Μοντέλο	VIPER
Κωδικός	105.0220
Διαστάσεις	380*560*190mm
Ισχύς	30W
Τιμή	330€



Μυγοπαγίδες

CL6.2 κρεμαστή ή επιτοίχια

Μυγοπαγίδες με εξαιρετικό design και με την δυνατότητα τοποθέτησής δύο τρόπων.

Κρεμαστή (50-60m²) και επιτοίχια.

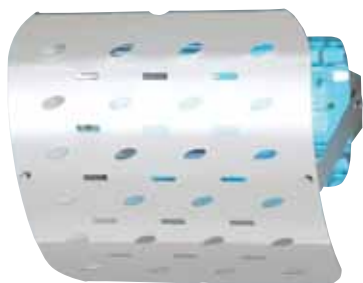

	CL6.2	ΚΟΛΛΑ(6τμχ)	ΛΑΜΠΑ
Κωδικός	104.0011	104.0010	-
Κάλυψη	60m ²	-	-
Διαστάσεις mm	260x245x145	-	-
Κόλλα	265x220mm	265x220mm	--
Βάρος	1.7Kg	-	-
Ισχύς	0.025kW	-	0.018kW
Τροφοδοσία	220V/50Hz		220V/50Hz
Τιμή	190,00 €	5,00 €	

CL16.3 κρεμαστή ή επιτοίχια

Μυγοπαγίδες με εξαιρετικό design και με την δυνατότητα τοποθέτησής δύο τρόπων.

Κρεμαστή (100-120m²) και επιτοίχια.

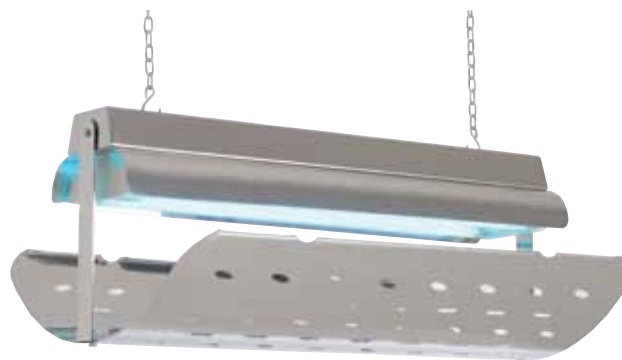

	CL16.3	ΚΟΛΛΑ(6τμχ)	ΛΑΜΠΑ
Κωδικός	104.0014	104.0013	-
Κάλυψη	120m ²	-	-
Διαστάσεις mm	490x312x200	-	-
Κόλλα	450x370mm	450x370mm	--
Βάρος	3.3Kg	-	-
Ισχύς	0.03kW	-	0.015kW
Τροφοδοσία	220V/50Hz		220V/50Hz
Τιμή	210,00 €	7.00 €	

Easyturn



Kit περιλαμβάνει

Κωδικός 313.7900

MD2: Οθόνη 2 ψηφίων

TX: Ασύρματο χειριστήριο 433.92 Mhz.

DISPENSER: Διανεμητής χαρτιού προτεραιότητας

TKS2000: 2.000 χαρτάκια προτεραιότητας

CART: Οδηγίες εγκατάστασης

Τιμή 310€

MD2



Χαρακτηριστικά

Κωδικός 313.

Οθόνη LED 2 ψηφίων. Τροφοδοσία 220V/50Hz

Από ανθεκτικό πλαστικό και αλουμίνιο, με βάση για τον τοίχο

Έχει ηχητική ειδοποίηση, αναβοσβήνουν τα ψηφία & μπορούν να συνδεθούν με πάνω από 1 οθόνη και να δείχνει τον ίδιο αριθμό προτεραιότητας

Τιμή 240 €

TX

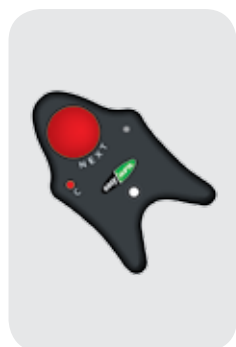

Χαρακτηριστικά

Κωδικός 313.7901

Ασύρματο χειρ. RF 433.92 MHz

Εμβέλεια έως 20m. Διαθέτει κόκκινο πλήκτρο για αλλαγή του αριθμού προτεραιότητας και LED για την επιβεβαίωση της εντολής προς την οθόνη 2 ψηφίων.

Τιμή 40 €

Dispenser



Χαρακτηριστικά

Κωδικός 313.7904 κόκκινο

Κωδικός 313.7905 κίτρινο

Διανεμητής χαρτιού προτεραιότητας μαζί με βάση για το έδαφος ή βάση για τον τοίχο.

Τιμή 30 €

TKS 2000



Χαρακτηριστικά

Χαρτί προτεραιότητας σε ρολό των 2000 ετικετών.

313.7909 κόκκινο, 313.7911 άσπρο,

313.7915 πράσινο, 313.7907 κίτρινο,

313.7913 μπλέ.

Τιμή 2,00 €

Cart

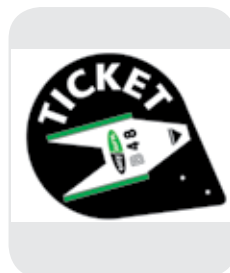

Χαρακτηριστικά

Ταμπελάκι με οδηγίες σχετικά με το χαρτί προτεραιότητας.

Σύστημα Προτεραιότητας



Οθόνη πελάτη

Διψηφία οθόνη ύψους γράμματος 120mm

28 LED πολύ έντονο κόκκινο

Θερμοκρασία λειτουργίας +5°/+45°C

Τροφοδοσία/Κατανάλωση 220V/50Hz / 5W

Λειτουργία master/slave με κουμπι

Βομβητής με διαφορετικό ήχο (καθορίζεται απο το χειριστήριο)

Για κρεοπωλεία, Super Markets, και για κατάστημα με φόρτο εργασίας

Διατίθεται σε άσπρο ή μαύρο χρώμα

Τιμή 250€



Οθόνη πελάτη Τριπλής όψης

Διψηφία οθόνη ύψους γράμματος 120mm

28 LED πολύ έντονο κόκκινο

Θερμοκρασία λειτουργίας +5°/+45°C

Τροφοδοσία/Κατανάλωση 220V/50Hz / 5W

Λειτουργία master/slave με κουμπι

Βομβητής με διαφορετικό ήχο (καθορίζεται απο το χειριστήριο)

Για κρεοπωλεία, Super Markets, και για κατάστημα με φόρτο εργασίας

Διατίθεται σε άσπρο ή μαύρο χρώμα

Τιμή 800€ με βάση

Περιφερειακά

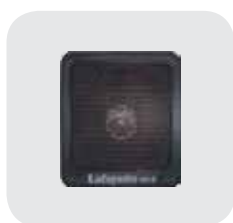

Ηχείο

Ηχείο για να ακούγεται δυνατά η αλλαγή σε επόμενο νούμερο

Τιμή κατόπιν παραγγελίας



Τηλεχειριστήριο

Τηλεχειριστήριο με Led VT-2
Ενδειξη φθίνουσας αρίθμησης
Επιλογή ακουστικού μηνύματος
Ρύθμιση έντασης του μηνύματος

Τιμή 55 €

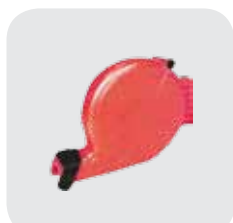

Dispenser

Dispenser για νούμερο προτεραιότητας
Διατίθεται σε πράσινο, κόκκινο, κίτρινο

Τιμή 30 €



Κολώνα στήριξης

Κολώνα στήριξης Dispenser

Τιμή 40 €



Dispenser

Τα διαθέσιμα χρώματα είναι: πράσινο, κόκκινο, μπλε, λευκό, κίτρινο. Είναι αριθμημένα χαρτιά, με κυκλική αρίθμηση από το 1 έως 99 με σύνολο εξυπηρετούντων 2000 tickets.

Τιμή 2.00€/ρολό

IC-1960 Κινητήρα DC Brushless

- Λειτουργία: Αυτόματη
- Η δεξαμενή συλλογής νερού απομακρύνει το νερό από τη συλλογή
- Αθόρυβη λειτουργία - ιδανικό για χώρους κοινής ησυχίας
- Εύκολο στην εγκατάσταση
- Προστασία εισόδου IPX4 από το νερό
- Ανθεκτικό
- Το φίλτρο HEPA μειώνει τους ρύπους στον αέρα και δεν προκαλεί ξηρότητα στα χέρια
- Ισχυρή και μαλακή παροχή αέρα για στέγνωμα χεριών ακόμα και παιδιά, η ισχύς της μαλακής ροής αέρα είναι μικρότερη από 300W

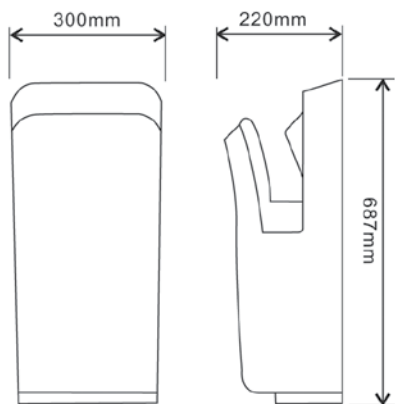

480 €



Κωδικός	Χρώμα	Τροφοδοσία	Θερμοκρασία Αέρα	Ταχύτητα Αέρα	Χρονος Στεγνώματος	Διαστάσεις mm
300.0300	άσπρο	220/50HZ				
300.0301	ασημένιο	220/50HZ				
300.0302	ανθρακί	220/50HZ	38-60	95m/s	5-7sec	687*300*220
300.0303	κόκκινο	220/50HZ				
300.0304	μαύρο	220/50HZ				

Διαθέσιμα χρώματα κατόπιν παραγγελίας



Στεγνωτήρια χεριών

IC-1964 Υψηλής ποιότητας, ανοξείδωτο 304

- Επιτοίχιος, εύκολο στην εγκατάσταση
- Οικονομικό, χρησιμοποιεί 85 έως 90% λιγότερη ενέργεια από τις παλαιότερες συμβατικές μηχανές.
- Υψηλή απόδοση, ο κινητήρας χωρίς ψήκτρες υψηλής ταχύτητας εξοικονομεί ενέργεια χρησιμοποιώντας μόνο 1650W. Ο μικρότερος χρόνος στεγνώματος σε συνδυασμό με χαμηλότερη κατανάλωση ενέργειας εξοικονομεί χρήματα και μειώνει μαζικά το αποτύπωμα άνθρακα. Ένας συμβατικός στεγνωτήρας χεριών χρησιμοποιεί περίπου 2400W και διαρκεί 30-40 δευτερόλεπτα για να στεγνώσει τα χέρια.
- Ο στεγνωτήρας χεριός διαθέτει δύο υπέρυθρους αισθητήρες και ανιχνεύει τα χέρια από διαφορετικές κατευθύνσεις ταυτόχρονα. Αυτό σημαίνει ότι λειτουργεί πάντα όταν χρειάζεται. Ένας συμβατικός στεγνωτήρας χεριών έχει μόνο έναν αισθητήρα και συχνά αποτυγχάνει να ανιχνεύσει σωστά τα χέρια.
- Η ρύθμιση ταχύτητας με διακόπτες ενεργοποίησης / απενεργοποίησης και διακόπτες ενεργοποίησης/απενεργοποίησης του θερμαντήρα σας δίνει μεγαλύτερο έλεγχο στη μονάδα, επιτρέποντάς σας να εξοικονομείτε ενέργεια.
- Προστασία εισόδου IPX4 από το νερό
- Ιδανικό για ξενοδοχεία, πολυκαταστήματα, εστιατόρια



720 €



SGS

CE



RoHS

Κωδικός	Χρώμα	Τροφοδοσία	Θερμοκρασία Αέρα	Ταχύτητα Αέρα	Χρονος Στεγνώματος	Διαστάσεις mm
300.0310	ασημένιο	220/50HZ				
300.0311	ανθρακί	220/50HZ				
300.0312	κόκκινο	220/50HZ	38-60	95m/s	5-7sec	300*222*735
300.0313	άσπρο	220/50HZ				

Διαθέσιμα χρώματα κατόπιν παραγγελίας



IC-1990

Αυτόματος Ηλεκτρικός υψηλής απόδοσης

Motor: brushed motor

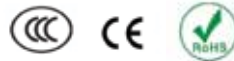

Κωδικός	Χρώμα	Τροφοδοσία	Στροφές gpm	Ταχύτητα Αερα	Τιμή
300.0320	άσπρο	220V/50Hz	24000	90m/s	180€

IC-1992

Αυτόματος Ηλεκτρικός υψηλής απόδοσης

- Motor: brushed motor
- Κατασκευή ανοξείδωτη 304
- Προστασία: IPX1
- Χρώμα Satin



Κωδικός	Τροφοδοσία	Στροφές gpm	Ταχύτητα Αερα	Χρονος Στεγνώματος	Διαστάσεις mm	Βάρος	Τιμή
300.0321	220V/50Hz	24000	90m/s	7-12sec	282*174*240	4.2Kg	300€

IC-1995

Αυτόματος Ηλεκτρικός υψηλής απόδοσης

- Motor: brushed motor
- Κατασκευή ανοξείδωτη 304
- Προστασία: IPX1



Κωδικός	Τροφοδοσία	Στροφές gpm	Ταχύτητα Αερα	Χρονος Στεγνώματος	Διαστάσεις mm	Βάρος	Τιμή
300.0322	220V/50Hz	24000	90m/s	7-12sec	240*270*174	4.3Kg	250€

SD-10V2

Μέθοδος ανίχνευσης	Αυτόματη ανίχνευση υπερύθρων
Εύρος ανίχνευσης	0~12cm
Χρόνος απόκρισης	25ms
Τροφοδοσία	Μπαταρία 4 τεμ. (Μη επαναφορτιζόμενη) ή DC6V <i>δεν χρησιμοποιείτε χωρίς μπαταρία</i>
Αριθμός ψεκασμών	800
Διακόπτης	ON/OFF
Ποσότητα υγρού	1000ml
Αντλία υγρού	Λοσιόν / Gel / Σαπούνι
Ποσότητα ψεκασμού	1.2ml
Μέθοδος ανοίγματος	Με κλειδί ασφαλείας
Υλικό κατασκευής	ABS
Τοποθέτηση	Επιτοίχιο ή με βάση δαπέδου
Εγκατάσταση	Εσωτερική
Διάσταση dispenser	127x270x130mm
Διάσταση βάσης	300x1400x370mm



Spray /Gel /Soap

Επιλέξτε ένα από τα τρία



Κωδικός	Είδος	Τιμή
300.0335	SD-10v2 με βάση	160 €
300.0330	SD-10v2 χωρίς βάση	85 €
300.0331	Βάση	85 €
300.0332	Lotion 5Lt	42 €
300.0333	Gel 5Lt	50 €
300.0338	Τροφοδοτικό	20 €

Κλειδαριά ασφαλείας

Διαθέτει κλειδί ασφαλείας



Βαλβίδα για δύο επιλογές υγρού

Με τοποθετημένη την βαλβίδα είναι για λοσιόν και χωρίς για gel



Δύο ελαστικοί δακτύλιοι

για την αποφυγή διαρροής υγρού



Υπάρχουν δύο τρόποι τροφοδοσίας
σταθερή παροχή τροφοδοσίας DC, τροφοδοσία μπαταρίας, ευέλικτη επιλογή χωρίς προβλήματα ή καλωδίωση



Sugar Point

Ηλεκτρικός δοσομετρητής ζάχαρης με πατενταρισμένο σύστημα για απόλυτη ακρίβεια. Με απόκλιση μικρότερη των 2 μικρογραμμαρίων το sugar point είναι η ιδανικότερη λύση για σταθερή ποιότητα στον καφέ καθημερινά.



Χαρακτηριστικά

Δυνατότητα προγραμματισμού 9 επιλογών για κάθε είδος ζάχαρης καθώς και χρήσης κοντού και ψηλού σέικερ.

Έως και 2 φορές μεγαλύτερη ταχύτητα σε σχέση με την χρήση κουταλιού.

Δυνατότητα προγραμματισμού των επιλογών σύμφωνα με τις ανάγκες του πελάτη.

Προτεινόμενες δόσεις από μια τεράστια βάση δεδομένων ξεχωριστά για κάθε χαρμάνι καφέ που κυκλοφορεί στην αγορά.

Εύκολο γέμισμα έως 2,5 κιλά ζάχαρης / κάνιστρο με ένδειξη χαμηλής στάθμης για έγκαιρη αναπλήρωση.

Η εξ' ολοκλήρου κατασκευή από inox είναι φτιαγμένη να αντέχει σε υγρασίες χωρίς να σκουριάζει καθώς και τα κάνιστρα έχουν ειδική έγκριση για επαφή με ζάχαρη.

Η δανικότερη λύση για σταθερή ποιότητα στον καφέ καθημερινά

Με **δύο δοχεία** για λευκή και καστανή ζάχαρη τα οποία είναι **κλειστά** **αποφεύγουμε την επαφή με ιούς** **καθώς και την κρυσταλοποίησή της** από την υγρασία του περιβάλλοντος.

Ηλεκτρικός δοσομετρητής ζάχαρης με πατενταρισμένο σύστημα για απόλυτη ακρίβεια



Ασπίδα προστασίας (ΟΛΑ ΣΕ ΕΝΑ + ΠΡΟΣΤΑΤΕΥΤΙΚΟ)

Χαρακτηριστικά

Κολόνα 400Hmm

Υποστήριξη Vesa

Βάση PinPad (για όλα τα διαθέσιμα μοντέλα)

Πλεξιγκλάς

Βάση εκτυπωτή

Κιτ τοποθέτησης: Βίδες & κόλλα 3M

Λ.Τ.: 198€



Ασπίδα προστασίας 2.0 (ΠΡΟΣΤΑΣΙΑ + ΠΛΗΡΩΜΗ)

Χαρακτηριστικά

Κολόνα 200H mm

Βάση PinPad

Πλεξιγκλάς

Κιτ τοποθέτησης: Βίδες & κόλλα 3M

Λ.Τ.: 160€

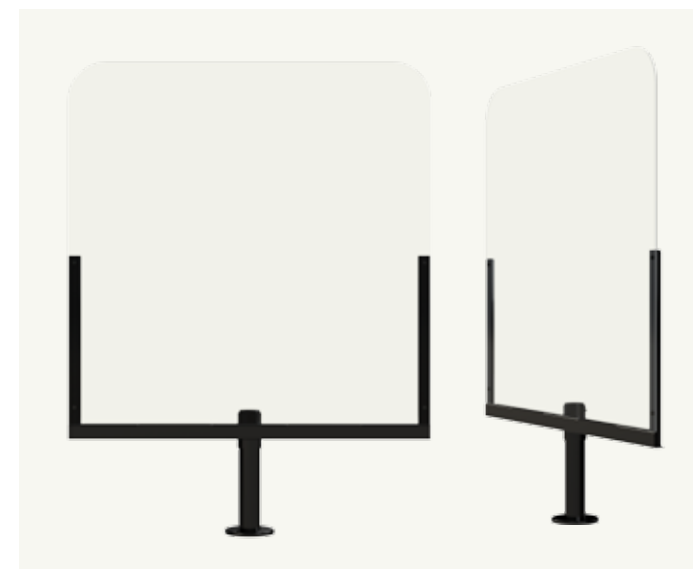

Ασπίδα προστασίας

Χαρακτηριστικά

Κολόνα 200Hmm

Πλεξιγκλάς

Κιτ τοποθέτησης: Βίδες & κόλλα 3M

Λ.Τ.: 125€

Προβολή
προϊόντων

Σκαλιέρες / Πλέγμα

**Δισκάκια προβολής
προϊόντων / Καπάκια**

Καλαθάκια / Καροτσάκια

super market χειρός

Καλαθάκια

πολυπροπυλένιο
ανοξείδωτο χάλυβα

Ταμπελάκια

για διακόσμηση βιτρίνας

Διακοσμητική πρασινάδα

Πίνακας LED

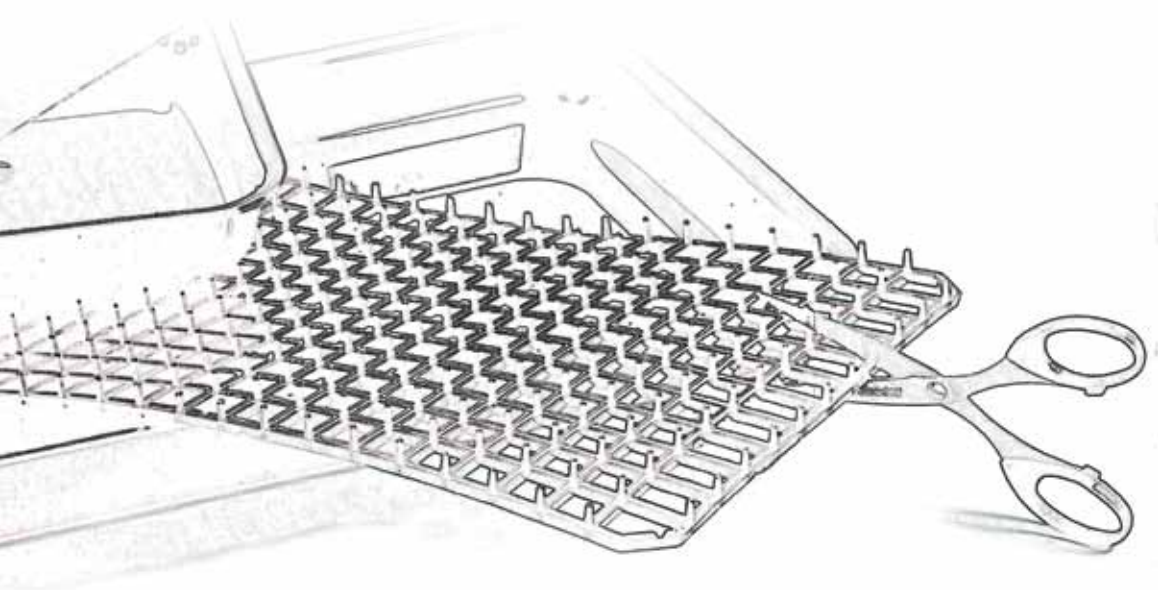



Σκαλιέρα

- Επιτραπέζια διώροφη
- Υλικό: PS

Ιδανικός για κρεοπωλεία, Super Markets & καταστήματα τροφίμων



Κωδικός	-
Διαστάσεις mm	500*440*80H
Τιμή	100€

Με τους κανονισμούς της Ε.Ε.

Σκαλιέρα

- Επιτραπέζια τριώροφη
- Υλικό: PS

Ιδανικός για κρεοπωλεία, Super Markets & καταστήματα τροφίμων



Κωδικός	102.0070
Διαστάσεις mm	810*440*75H
Τιμή	110€

Με τους κανονισμούς της Ε.Ε.

Επιτραπέζια Βαθράκια

- Υλικό: PMMA

Ιδανικός για κρεοπωλεία, Super Markets & καταστήματα τροφίμων

Κωδικός	102.0043	102.0042
Διαστάσεις mm	400*250*60H	400*250*100H
Τιμή	110€	110€

Με τους κανονισμούς της Ε.Ε.



Πλέγμα

- Υλικό: PMMA

Ιδανικός για κρεοπωλεία, Super Markets & καταστήματα τροφίμων

Κωδικός	102.0070
Διαστάσεις mm	385*245
Τιμή	10€

Με τους κανονισμούς της Ε.Ε.

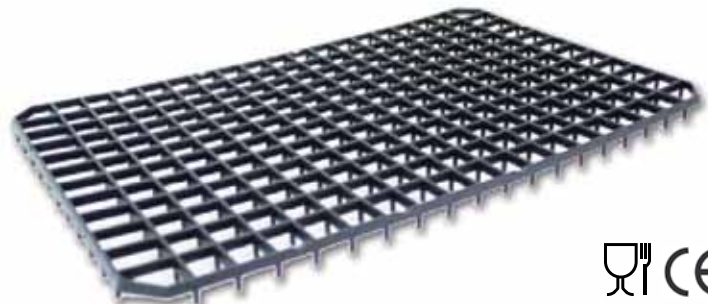

Δισκάκια PMMA προβολής προϊόντων



▶ Δισκάκι A2



H 8,5 cm.

▶ 102.0056 D:36 x 24 x **8,5 H** cm ▶ 15 €

H 5 cm.

▶ 102.0057 D:36 x 24 x **5 H** cm ▶ 14 €

H 3,5 cm.

▶ 102.0058 D:36 x 24 x **3,5 H** cm ▶ 14 €

▶ Δισκάκι A3



H 8,5 cm

▶ 102.0027 D:44 x 20 x **8,5 H** cm ▶ 14 €

H 5 cm

▶ 102.0028 D:44 x 20 x **5 H** cm ▶ 14 €

H 3,5 cm

▶ 102.0029 D:44 x 20 x **3,5 H** cm ▶ 14 €

H 2,6 cm

▶ 102.0030 D:44 x 20 x **2,6 H** cm ▶ 12 €

▶ Δισκάκι A4

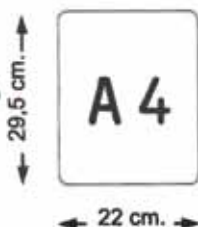

H 8,5 cm.

▶ 102.0014 D:29,5 x 20 x **8,5H**cm ▶ 8,00€

H 5 cm.

▶ 102.0015 D:29,5 x 20 x **5 H**cm ▶ 8,00€

H 3,5 cm.

▶ 102.0016 D:29,5 x 20 x **3,5H**cm ▶ 10 €

H 2,6 cm.

▶ 102.0017 D:29,5 x 20 x **2,6H**cm ▶ 12 €

▶ Δισκάκι A5



H 10 cm.

▶ 102.0022 D:44 x 29 x **10 H** cm ▶ 17 €

H 8,5 cm.

▶ 102.0023 D:44 x 29 x **8,5 H** cm ▶ 17 €

H 5 cm.

▶ 102.0024 D:44 x 29 x **5 H** cm ▶ 14 €

H 3,5 cm.

▶ 102.0025 D:44 x 29 x **3,5 H** cm ▶ 14 €

H 2,6 cm.

▶ 102.0026 D:44 x 29 x **2,6 H** cm ▶ 12 €

▶ Δισκάκι A7



H 8,5 cm

▶ 102.0018 D:36 x 24 x **8,5 H** cm ▶ 16 €

H 5 cm

▶ 102.0019 D:36 x 24 x **5 H** cm ▶ 15 €

H 3,5 cm

▶ D:36 x 24 x **3,5 H** cm ▶

H 2,6 cm

▶ 102.0021 D:36 x 24 x **2,6 H** cm ▶ 14 €

Καπάκια για δισκάκια

- Καπάκια διάφανα για δισκάκια με διπλό άνοιγμα πάχους 5mm

▶ Καπάκι A3

▶ 102.0031 D:44 x 22 cm ▶ 35 €

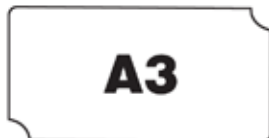

▶ Καπάκι A4

▶ 102.0032 D:29,5 x 22 cm ▶ 34 €



▶ Καπάκι A5

▶ 102.0033 D:44 x 29 cm ▶ 44 €

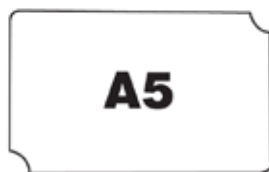

▶ Καπάκι A6

▶ 102.0034 D:22 x 22 cm ▶ 32 €



▶ Καπάκι A7

▶ 102.0035 D:36 x 22 cm ▶ 33 €

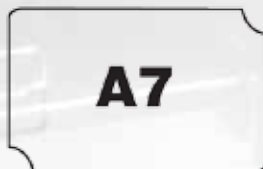

Καλαθάρια Super Market

Καλαθάρια Χειρός

- Διατίθεται σε κόκκινο, μπλε, πράσινο
- Στοιβάζεται για οικονομία χώρου
- Με τους κανονισμούς της Ε.Ε.



	Μπλε	Πράσινο	Κόκκινο
Κωδικός	102.0060	102.0061	102.0062
Λίτρα	21Lt	21Lt	21Lt
Τιμή	13€	13€	13€

	Μπλε	Πράσινο	Κόκκινο
Κωδικός	102.0060	102.0061	102.0062
Λίτρα	27Lt	27Lt	27Lt
Τιμή	18€	18€	18€

Ιδανικός για Super Markets & καταστήματα τροφίμων

Καροτσάκι Maxi Tyko

- Διατίθεται σε κόκκινο, μπλε, πράσινο
- Στοιβάζεται για οικονομία χώρου
- Με τους κανονισμούς της Ε.Ε.

Ιδανικός για Super Markets & καταστήματα τροφίμων

Κωδικός	-
Λίτρα	66Lt
Διαστάσεις	530*500*940mm
Τιμή	75€



Καροτσάκι με Χειρολαβή

- Διατίθεται σε κόκκινο, μπλε, πράσινο
- Πολύ μοντέρνος σχεδιασμός
- Στοιβάζεται σε δωδεκάδες για οικονομία χώρου
- Με τους κανονισμούς της Ε.Ε.

Ιδανικός για Super Markets & καταστήματα τροφίμων



	Μπλε	Πράσινο	Κόκκινο
Κωδικός	102.0066	102.0067	102.0068
Λίτρα	64Lt	64Lt	64Lt
Διαστάσεις	530*500*940mm	530*500*940mm	530*500*940mm
Τιμή	45€	45€	45€



Τετράγωνο καλάθι BIG 4,5 Lt

- Υλικό: Λυγαριές από πολυπροπυλένιο
- Από ανοξείδωτο χάλυβα
- Πλύσιμο στο πλυντήριο πιάτων

Ιδανικός για Super Markets & καταστήματα τροφίμων

Κωδικός	-
Διαστάσεις mm	315*90H
Τιμή	60 €



Με τους κανονισμούς της E.E.

Τετράγωνο καλάθι BIG 6,5 Lt

- Υλικό: Λυγαριές από πολυπροπυλένιο
- Από ανοξείδωτο χάλυβα
- Πλύσιμο στο πλυντήριο πιάτων

Ιδανικός για Super Markets & καταστήματα τροφίμων

Κωδικός	-
Διαστάσεις mm	315*220H
Τιμή	65 €



Με τους κανονισμούς της E.E.

Λεκανάκι τετράγωνο BIG 4,5 Lt

- Από ανοξείδωτο χάλυβα
- Πλύσιμο στο πλυντήριο πιάτων

Ιδανικός για Super Markets & καταστήματα τροφίμων

Κωδικός	-
Διαστάσεις mm	315*90H
Τιμή	28 €



Με τους κανονισμούς της E.E.

Λεκανάκι τετράγωνο BIG 6,5 Lt

- Από ανοξείδωτο χάλυβα
- Πλύσιμο στο πλυντήριο πιάτων

Ιδανικός για Super Markets & καταστήματα τροφίμων

Κωδικός	-
Διαστάσεις mm	315*200H
Τιμή	28 €



Με τους κανονισμούς της E.E.

Ταμπελάκια

Ταμπελάκια για διακόσμηση βιτρίνας

ΜΑΝΤΑΛΑΚΙΑ



ΚΩΔΙΚΟΣ	ΠΕΡΙΓΡΑΦΗ	ΤΙΜΗ
005703	ΔΙΑΦΑΝΟ 5cm	1,30€
006877	ΔΙΑΦΑΝΟ 8cm	1,50€
006846	ΜΑΥΡΟ 5cm	1,40€
005481	ΜΑΥΡΟ 8cm	1,50€

ΜΑΝΤΑΛΑΚΙ ΜΕ ΤΑΜΠΕΛΑΚΙ ΤΙΜΩΝ



ΚΩΔΙΚΟΣ	ΠΕΡΙΓΡΑΦΗ	ΤΙΜΗ
006623	CPLA011005	1,50€

ΜΑΝΤΑΛΑΚΙ ΜΕ ΤΑΜΠΕΛΑΚΙ ΤΙΜΩΝ



ΚΩΔΙΚΟΣ	ΠΕΡΙΓΡΑΦΗ	ΤΙΜΗ
006661	CPLA010305	1,50€

ΤΑΜΠΕΛΑΚΙ ΤΙΜΩΝ



ΚΩΔΙΚΟΣ	ΠΕΡΙΓΡΑΦΗ	ΤΙΜΗ
006068	25 ΤΕΜ.	25,00€

ΤΑΜΠΕΛΑΚΙΑ ΤΙΜΩΝ



ΚΩΔΙΚΟΣ	ΠΕΡΙΓΡΑΦΗ	ΤΙΜΗ
007445	ΦΟΥΡΝΟΥ	0,40€
007444	ΚΡΕΟΠΩΛΕΙΟΥ	0,40€

ΒΑΣΕΙΣ ΣΤΗΡΙΞΗΣ ΤΙΜΩΝ



ΚΩΔΙΚΟΣ	ΠΕΡΙΓΡΑΦΗ	ΤΙΜΗ
006197	ΛΕΥΚΗ 10cm	1,90€
006198	ΛΕΥΚΗ 15cm	2,20€
006223	ΔΙΑΦΑΝΗ 5cm	1,70€
007469	ΔΙΑΦΑΝΗ 10cm	2,10€
006617	ΜΑΥΡΗ 10cm	1,90€
007470	ΜΑΥΡΗ 15cm	2,20€

ΓΩΝΙΑΚΗ ΒΑΣΗ ΤΙΜΩΝ



ΚΩΔΙΚΟΣ	ΠΕΡΙΓΡΑΦΗ	ΤΙΜΗ
007759	INOX 10cm	3,10€
007760	INOX 15cm	3,40€

ΚΑΡΦΙ ΤΙΜΩΝ ΠΛΑΣΤΙΚΟ



ΚΩΔΙΚΟΣ	ΠΕΡΙΓΡΑΦΗ	ΤΙΜΗ
006196	ΛΕΥΚΟ	1,50€
007339	ΜΑΥΡΟ	1,50€

ΚΑΡΦΙ ΤΙΜΩΝ ΙΝΟΧ



ΚΩΔΙΚΟΣ	ΠΕΡΙΓΡΑΦΗ	ΤΙΜΗ
006195	ΛΕΥΚΟ	1,50€
006224	ΜΑΥΡΟ	1,50€

ΚΑΡΦΙ ΓΩΝΙΑΚΟ



ΚΩΔΙΚΟΣ	ΠΕΡΙΓΡΑΦΗ	ΤΙΜΗ
007446	ΜΑΥΡΟ	0,50€

ΚΑΡΤΕΛΑΚΙΑ ΜΕ ΤΗ ΦΙΡΜΑ ΣΑΣ



ΡΩΤΗΣΤΕ ΜΑΣ!

XBB-34 βάση

- Μαύρη βάση για την τοποθέτηση διακοσμητικής πρασινάδας

Κωδικός	-
Μήκος/Υψος	750*35mm
Τιμή	-

*Ιδανική για κρεοπωλεία,
Super Markets &
καταστήματα τροφίμων*



XR-18

- Διακοσμητική πρασινάδα χρώματος κυπαρισσί,
- Περιλαμβάνει 3 τεμάχια πρασινάδα με μία βάση

Κωδικός	-
Μήκος/ Βάθος	250*50mm
Υψος	35mm
Τιμή με βάση	35€

*Ιδανική για κρεοπωλεία,
Super Markets &
καταστήματα τροφίμων*



XR-35

- Διακοσμητική πρασινάδα μαϊντανού
- Περιλαμβάνει 3 τεμάχια πρασινάδα με μία βάση

Κωδικός	-
Μήκος/ Βάθος	250*50mm
Υψος	50
Τιμή με βάση	30€

*Ιδανική για κρεοπωλεία,
Super Markets &
καταστήματα τροφίμων*



Πίνακες LED *Κατάλληλοι για όλα τα καταστήματα*

Στους πίνακες αυτούς μπορείτε **να γράψετε ό,τι κείμενο θέλετε, να ζωγραφίσετε ό,τι εικόνα θέλετε, σε ότι μέγεθος και πάχος θέλετε με 8 διαφορετικά χρώματα** μαρκαδόρων που περιλαμβάνονται σε κάθε συσκευασία. Οι μαρκαδόροι είναι μαρκαδόροι νερού και μπορείτε με ένα πανί να σβήσετε και να αλλάξετε κείμενο ή εικόνα σε ελάχιστο χρόνο. Μπορείτε **να επιλέξετε παραλλαγές φωτισμού στον πίνακα LED** με control ή με κουμπί που υπάρχει στο καλώδιο του πίνακα. **Με δυνατότητα να αναβοσβήνει (flashing) με διαφορετικούς τρόπους, και διαφορετικά χρώματα.**



- Επαναγράψιμος πίνακας
- Μαρκαδόροι νερού
- Ρύθμιση φωτισμού χειροκίνητα
- Κρεμιέται κάθετα και οριζόντια
- Τοποθετείται και πάνω σε τρίποδο
- Λειτουργεί με ρεύμα 220V
- Με έγκριση CE

ΔΙΑΣΤΑΣΕΙΣ	ΤΙΜΗ
40 x 60 cm	110 €
50 x 70 cm	120 €
60 x 80 cm	130 €

Η συσκευασία περιλαμβάνει τον πίνακα LED το τρίποδο και ένα σετ μαρκαδόρους.

Κατάλληλοι για όλα τα καταστήματα

- | | |
|-----------------------------|---------------------------------|
| • Ρούχα | • Καφετέριες |
| • Παπούτσια | • Μπαρ |
| • Δερμάτινα | • Καταστήματα τουριστικών ειδών |
| • Αξεσουάρ | • Ξενοδοχεία |
| • Ηλεκτρικές & Ηλεκτρονικές | • Τουριστικά Καταλύματα |
| • Εστιατόρια | • SUPER MARKET |
| • Οβελιστήρια | • MINI MARKET |



μύτη 6mm



μύτη 10mm



Control για
τον πίνακα LED



Ηλεκτρονικοί ζυγοί

μπαταρίας /ρεύματος
ετικέτας
με υπολογισμό τιμής
ζυγοί βάρους
επιδαπέδιοι παραλαβής
κουζίνας
ακριβείας
με κέρμα
Baby Scale 2 σε 1
με scanner

Πλάστιγγες

μπαταρίας /ρεύματος
ετικέτας

Βιομηχανικοί Ζυγοί

Κρεμαστοί ζυγοί - Κανταράκια

Ενδείκτες βάρους



PA-10b

Περιγραφή

- Ζυγαριά ετικέτας με εκτυπωτή **με κασέτα** για ευκολία στην αλλαγή του χαρτιού/ετικέτας
- Ενσωματωμένο λειτουργικό σύστημα TOS II (LINUX)
- Διαφήμιση εικόνας/βίντεο στην οθόνη του πελάτη

 *Ιδανική για ζαχαροπλαστική, super market κ.α*

Θύρες:

- 3 x USB2.0
- 1 x USB2.0 (OTG)
- 2 x RS-232
- 1 x RJ45 for Ethernet
- 1 x RJ11
- WIFI



Α.Π. ΔΠΠ 435/2021

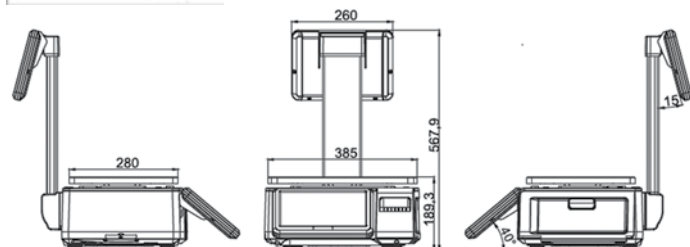

Χαρακτηριστικά



Οθόνη χειριστή	'Εγχρωμη οθόνη αφής 10,1"
Οθόνη πελάτη	'Εγχρωμη οθόνη 10,1" για διαφήμιση και προσφορές
CPU	ARM CORTEX A17 Quad core
Μνήμη	RAM 2 GB, Flash 16 GB
Ανάλυση	1280x800
Πλάτος χαρτιού	60mm (max)
Ταχύτητα εκτύπωσης	100mm/s
Πλάτος εκτύπωσης	56x180mm (max)
Τάσι	280x385mm
Θερμοκρασία λειτουργίας	-10°C~40°C
Τροφοδοσία	AC100 ~ 240V 50/60Hz

Κωδικός	Μοντέλο	Ικανότητα ζύγισης	Τιμή
700.0009	PA-10b-30K-MR	15Kg/30Kg υποδ. 5g/10g	2500 €



PA-10e

Περιγραφή

- Ζυγαριά ετικέτας με εκτυπωτή **με κασέτα** για ευκολία στην αλλαγή του χαρτιού/ετικέτας
- Ενσωματωμένο λειτουργικό σύστημα TOS II (LINUX)
- Διαφήμιση εικόνας/βίντεο στην οθόνη του πελάτη



Ιδανική για ζαχαροπλαστεία, super market κ.α

Θύρες:

- 3 x USB2.0
- 1 x USB2.0 (OTG)
- 2 x RS-232
- 1 x RJ45 for Ethernet
- 1 x RJ11
- WIFI

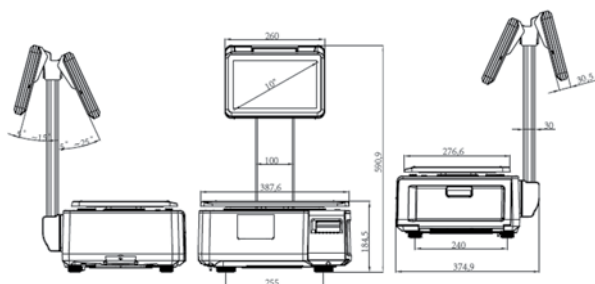

Α.Π. ΔΠΠ 435/2021

Χαρακτηριστικά



Οθόνη χειριστή	Έγχρωμη οθόνη αφής 10,1"
Οθόνη πελάτη	Έγχρωμη οθόνη 10,1" για διαφήμιση και προσφορές
CPU	ARM CORTEX A17 Quad core
Μνήμη	RAM 2 GB, Flash 16 GB
Ανάλυση	1280x800
Πλάτος χαρτιού	60mm (max)
Ταχύτητα εκτύπωσης	100mm/s
Πλάτος εκτύπωσης	56x180mm (max)
Τάσι	280x385mm
Θερμοκρασία λειτουργίας	-10°C~40°C
Τροφοδοσία	AC100 ~ 240V 50/60Hz

Κωδικός	Μοντέλο	Ικανότητα ζύγισης	Τιμή
700.0013	PA-10e-30K-MR	15Kg/30Kg υποδ. 5g/10g	2500 €



PEA-10

Περιγραφή

- Ζυγαριά ετικέτας με εκτυπωτή **με κασέτα** για ευκολία στην αλλαγή του χαρτιού/ετικέτας
- Ενσωματωμένο λειτουργικό σύστημα TOS II (LINUX)
- Διαφήμιση εικόνας/βίντεο στην οθόνη του πελάτη



Ιδανική για ζαχαροπλαστεία, super market κ.α

Θύρες:

- 3 x USB2.0
- 1 x USB2.0 (OTG)
- 2 x RS-232
- 1 x RJ45 for Ethernet
- 1 x RJ11
- WIFI

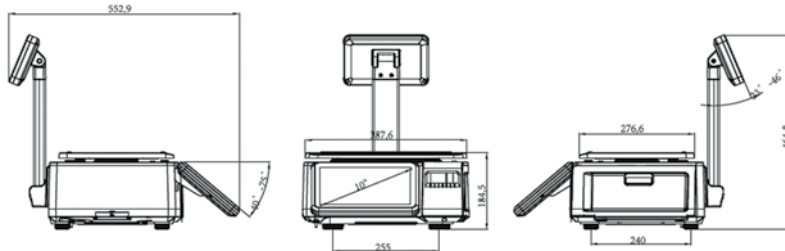

A.Π. ΔΠΠ 435/2021

Χαρακτηριστικά



Οθόνη χειριστή	'Εγχρωμη οθόνη αφής 10,1"
Οθόνη πελάτη	'Εγχρωμη οθόνη 7" για διαφήμιση και προσφορές
CPU	ARM CORTEX A17 Quad core
Μνήμη	RAM 2 GB, Flash 16 GB
Ανάλυση	1280x800
Πλάτος χαρτιού	60mm (max)
Ταχύτητα εκτύπωσης	100mm/s
Πλάτος εκτύπωσης	56x180mm (max)
Τάσι	280x385mm
Θερμοκρασία λειτουργίας	-10°C~40°C
Τροφοδοσία	AC100 ~ 240V 50/60Hz

Κωδικός	Μοντέλο	Ικανότητα ζύγισης	Τιμή
700.0014	PEA-10-30K-MR	15Kg/30Kg υποδ. 5g/10g	2400 €



IP-30

Περιγραφή

- **Με κασέτα** για ευκολία στην αλλαγή του χαρτιού/ετικέτας
- Τρόποι πωλήσεων λειτουργία ετικέτας και προσυσκευασίας
- Αναφορά προϊόντος, έκθεση σήμερα, αναφορά εβδομάδας, αναφορά μήνα, αναφορά λεπτομερειών πωλήσεων, έκθεση χειριστή
- Η οθόνη υποστηρίζει εικόνες προϊόντος, διαφημιστικές εικόνες και βίντεο, υποστήριξη κύλισης για προβολή διαφημιστικών συνθημάτων, μεγάλος χώρος αποθήκευσης 99,999 PLU
- Λειτουργικό σύστημα Linux/Android OS Linux with App software

 *Ιδανική για ζαχαροπλαστεία, super market κ.α*

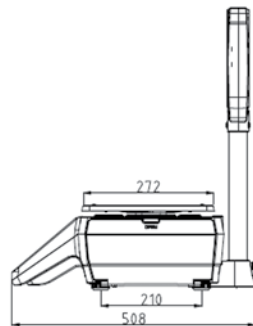
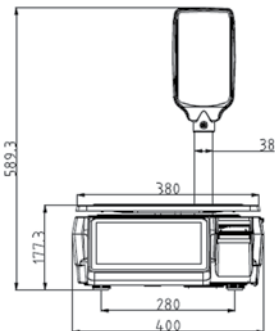

Α.Π. ΔΠΠ 435/2021

Χαρακτηριστικά



Οθόνη χειριστή	Έγχρωμη οθόνη αφής 10"
Οθόνη πελάτη	Έγχρωμη οθόνη 7" (flat/pole)
Μνήμη	RAM 2 GB, Flash 16 GB
Ανάλυση	Οθόνη χειριστή: 1280*800 / Οθόνη πελάτη: 800*480
Πλάτος χαρτιού	60mm (max)
Ταχύτητα εκτύπωσης	100mm/s
Πλάτος εκτύπωσης	54x100mm (max)
Τάσι	380x272mm
Θερμοκρασία λειτουργίας	-10°C~40°C
Τροφοδοσία	AC 100-240V 50/60Hz

Κωδικός	Μοντέλο	Ικανότητα ζύγισης	Τιμή
700.0008	IP-30-30K-MR	15Kg/30Kg υποδ. 5g/10g	1800 €



PA-15

Περιγραφή

- Ζυγαριά ετικέτας με εκτυπωτή **με κασέτα** για ευκολία στην αλλαγή του χαρτιού/ετικέτας
- Ενσωματωμένο λειτουργικό σύστημα TOS II (LINUX)
- Διαφήμιση εικόνας/βίντεο στην οθόνη του πελάτη

 *Ιδανική για ζαχαροπλαστεία, super market κ.α*

Θύρες:

- 3 x USB2.0
- 1 x USB2.0 (OTG)
- 2 x RS-232
- 1 x RJ45 for Ethernet
- 1 x RJ11
- WIFI



Capacitive touch screen



A.Π. ΔΠΠ 435/2021

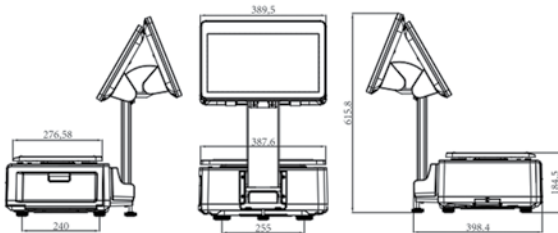

Χαρακτηριστικά



Οθόνη χειριστή	Έγχρωμη οθόνη αφής 15"
Οθόνη πελάτη	Έγχρωμη οθόνη 15" για διαφήμιση και προσφορές
CPU	ARM CORTEX A17 Quad core
Μνήμη	RAM 2 GB, Flash 16 GB
Ανάλυση	1366x768
Πλάτος χαρτιού	60mm (max)
Ταχύτητα εκτύπωσης	100mm/s
Πλάτος εκτύπωσης	56x180mm (max)
Τάσι	280x385mm
Θερμοκρασία λειτουργίας	-10°C~40°C
Τροφοδοσία	AC 100-240V 50/60Hz

Κωδικός	Μοντέλο	Ικανότητα ζύγισης	Τιμή
700.0010	PA-15-30K-MR	15Kg/30Kg υποδ. 5g/10g	3200 €



PA-18 Self Service

Περιγραφή

- Ζυγαριά ετικέτας με εκτυπωτή **με κασέτα** για ευκολία στην αλλαγή του χαρτιού/ετικέτας
- Ενσωματωμένο λειτουργικό σύστημα TOS II (LINUX)
- Διαφήμιση εικόνας/βίντεο στην οθόνη του πελάτη



Ιδανική για ζαχαροπλαστεία, super market κ.α

Θύρες:

- 4 x USB2.0
- 3 x RS-232
- 1 x RJ45 for Ethernet
- 1 x RJ11 for cash drawer
- 1 x VGA
- 1 x Audio/Mic jack
- Optional WIFI

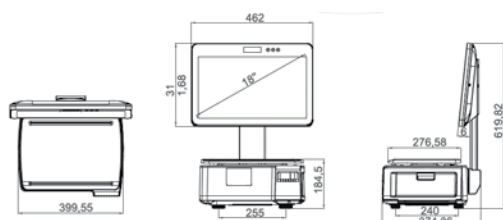

Α.Π. ΔΠΠ 435/2021

Χαρακτηριστικά

Οθόνη χειριστή	Έγχρωμη οθόνη αφής 18,5" 5 wire Resistive touch screen
Οθόνη πελάτη	-
CPU	Intel Bay Trail Soc N2807
Μνήμη	RAM 2 GB, Flash 16 GB
Ανάλυση	1366 x 768
Πλάτος χαρτιού	60mm (max)
Ταχύτητα εκτύπωσης	100mm/s
Πλάτος εκτύπωσης	56x180mm
Τάσι	280x385mm
Θερμοκρασία λειτουργίας	-10°C~40°C
Τροφοδοσία	AC100 ~ 240V 50/60Hz

Κωδικός	Μοντέλο	Ικανότητα ζύγισης	Τιμή
700.0011	PA-18-30K-MR	15Kg/30Kg υποδ. 5g/10g	3150 €



ΧΤi

Περιγραφή

Έχει σχεδιαστεί για απαιτητικές συνθήκες, εύκολο και γρήγορο χειρισμό. Οθόνη αφής 10,2" έγχρωμη TFT WVGA, διαφημιστικό video promotion, εκπαίδευση χειριστή μέσω video. Κασέτα με αισθητήρες, αυτόματος έλεγχος κατάστασης κεφαλής. Εκτύπωση στην ετικέτα το barcode, ημερομηνία παραγωγής/λήξης, ημερομηνία συσκευασίας, επωνυμία, περιγραφή είδους, συστατικά. Ταχύτητα εκτύπωσης κατάλληλη και για τυποποίηση προϊόντων. Διαμόρφωση ετικέτας ανάλογα με τις ανάγκες του πελάτη.



XTi-100



XTi-400

Υπ. Ανάπτυξης: φ2-1156/2012

Χαρακτηριστικά

Οθόνη	10,2" TFT αφής
Πληκτρολόγιο	Πληκτρολόγιο πάνω και κολώνα με 2πλή οθόνη
Μνήμη δεδομένων	1GB RAM, 256 MB Flash, 160GB HDD
Λειτουργικό Σύστημα	Linux ή Windows
Ταχύτητα εκτύπωσης	150mm/sec
Εκτύπωση ετικέτας	Barcode, ημ/νία παραγωγής/λήξης, ημ/νία συσκευασίας, επωνυμία, περιγραφή είδους, συστατικά.
Χαρτί	Κασέτα με αισθητήρες. Αυτόματος έλεγχος κατάστασης κεφαλής
Αναλωσίμα	Roll diameter 120 mm. Label width 70x300

Κωδικός	Μοντέλο	Ικανότητα ζύγισης	Διαστάσεις	Τιμή
700.0150	AV-ZY-I100	15Kg υποδ. 5g	408*466*156mm	
700.0151	AV-ZY-I145	15Kg υποδ. 5g	408*343*528mm	
700.0152	AV-ZY-I400	30Kg υποδ.10g	408*343*528mm	



XS Ζυγός Λιανικής Πώλησης

Περιγραφή

Παραδοσιακός ζυγός της AveryBerkel με 58 άμεσα πλκτρα (ειδών) - 23 λειτουργικά και αριθμητικά πλήκτρα Εκτυπώνει θερμική ετικέτα σε θερμικό χαρτί 448 dot Πραγματοποιεί ενημέρωση ομαλής λειτουργίας και ελφριάς ή σοβαρής βλάβης.



Υπ. Ανάπτυξης: φ2-1156/2012

Χαρακτηριστικά

Οθόνη	320*128 dpi, Dot matrix. Λευκό LED με οπίσθιο φωτισμό
Πληκτρολόγιο	58 άμεσα πλήκτρα (ειδών) - 23 λειτουργικά και αριθμητικά πλήκτρα
Μνήμη δεδομένων	2MB εργοστασιακά, επεκτάσιμη στα 4MB με έξτρα κάρτα μνήμης
Λειτουργικό Σύστημα	Avery/ MX System Software (MX100, MXBUSINESS)
Ταχύτητα εκτύπωσης	120 mm/sec
Συνδέσεις ζυγού	Σύνδεση με H/Y, 10/100 base T ethernet. Wifi Module (προαιρετικά). 2x θύρες USB 2.0, RJ45 Ethernet, συρτάρι μετρητών RJ11/12
Χαρτί	Ετικέτα
Αναλωσιμα	Μέγιστο μέγεθος ρολού 100m. Μέγιστο πλάτος 60mm (Εκτύπωση. 56mm) Μέγιστο μήκος 300m

Κωδικός	Μοντέλο	Ικανότητα Ζύγισης	Διαστάσεις	Τιμή
	XS-100	15Kg/5gr	384*469*128mm	1.900€
	XS-100	25Kg/5gr	384*469*128mm	2.000€
	XS-200	15Kg/5gr	384*540*509mm	2.200€
	XS-200	25Kg/5gr	384*540*509mm	2.300€

BM5 XS

Περιγραφή

Η **BM5** είναι ένα ολοκληρωμένο σύστημα που ενσωματώνει, σε μια μόνο συσκευή, όλα όσα χρειάζεται μια επιχείρηση. Είναι ένα έξυπνο εργαλείο, με τις δυνατότητες ενός ηλεκτρονικού υπολογιστή, πολύ εύκολη στον χειρισμό και τον προγραμματισμό. Συνδέεται με εξωτερικό εκτυπωτή, υποστηρίζει τιμολόγηση, είναι υπολογιστής με οθόνη αφής, εμφανίζει κυλιόμενο μήνυμα, επικοινωνεί δικτυακά με άλλες ζυγαριές και μπορεί να λειτουργήσει ως master.



Optional
Συνδεση με εξωτερικό εκτυπωτή.
Προτεινόμενος εκτυπωτής
Citizen CL-S621

Α.Π. 139249-21/12/2018

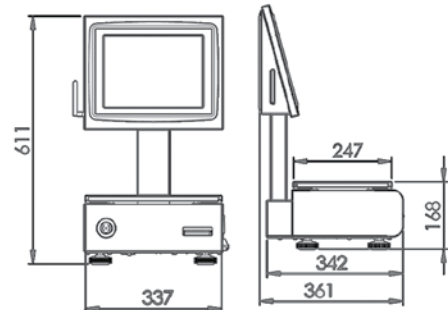

Χαρακτηριστικά

	BM5 XS	BM5 XS
Οθόνη	Αφής χειριστή 12,1" LCD	
2η Οθόνη	οθόνη πελάτου 12,1"	οθόνη πελάτου 7"
Επεξεργαστής ζυγού	Επεξεργαστές ARM και μητρική πλακέτα motherboard πλήρως αναπτυγμένη και παραγωγή της Marques Freescale LMX6 1GHz (Cortex-A9 MPCore™)	
Μνήμη δεδομένων	Μνήμη Flash 4GB eMMC, RAM 512MB DDR3	
Ο/S	ETPOS 5	
Συνδέσεις ζυγού	USB θύρα (DC:5/S:2). RS232 θύρα (DC:1/5:0). Ethernet θύρα 1011 OOMbps (1). Wi-fi 802.11 a/b/g/n. Bluetooth 4.0/BLE.	
Διαστάσεις/Βάρος	337 x 611 x 361mm	

Κωδικός	Μοντέλο	Τιμή
700.0203	BM5 XS 15/30Kg με 2η οθόνη 7"	
700.0200	BM5 XS 15/30Kg με 2η οθόνη 12,1'	3.200€



BM5 ARM

Περιγραφή

Το **BM5 ARM** είναι μια κορυφαία ζυγαριά, με αναβαθμισμένα χαρακτηριστικά, κομψή και λειτουργική. Πολύ ανθεκτική, εξαιρετικές δυνατότητες λογισμικού, με ενσωματωμένο scanner, εκτυπωτή, επεξεργαστή και motherboard Marques. Με κασέτα για ευκολία στην αλλαγή του χαρτιού/ετικέτας. Σύνδεση με συρτάρι ταμείου, εύκολος χειρισμός σε γραφικό περιβάλλον οθόνης.

Optional

Σύνδεση με εξωτερικό εκτυπωτή.
Προτεινόμενος εκτυπωτής Citizen CL-S621

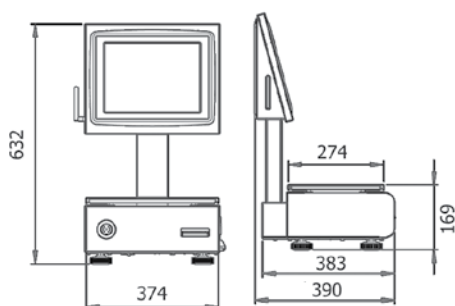

Α.Π. 139249-21/12/2018

Χαρακτηριστικά

Οθόνη	Αφής χειριστή 15" LCD
2η Οθόνη πελάτου	Αφής χειριστή 12,1" LCD
Επεξεργαστής ζυγού	Motherboard με επεξεργαστή ARM, Freescale LMX6 1GHz (Cortex-A9 MPCore™)
Μνήμη δεδομένων	Flash 4GB eMMC, RAM 512MB DDR3
O/S	ETPOS 5 Pro
Δυνατότητα Ζύγισης	6/15 kg, υποδιαίρεση 2/5 g. 15/30 kg, υποδιαίρεση 5/10 g
Συνδέσεις ζυγού	USB θύρα (DC:5/S:2). RS232 θύρα (DC:1/5:0). Ethernet θύρα 1011 00Mbps (1). Wi-fi 802.11 a/b/g/n. Bluetooth 4.0/BLE
Εκτυπωτής ζυγού	Εκτυπωτής 2" (58mm)
Εκτύπωση ετικέτας	Υποστηρίζει 3 τύπους χαρτιού: συνεχές χαρτί, αυτοκόλλητο χαρτί και ετικέτες
Διαστάσεις/Βάρος	374 x 632 x 390mm
Exrta	Ιταλικό τάσι 375x275mm, Ενσωματωμένο Scanner, Αναγνώστης καρτών RFID, Wifi, ETPOS - Labeling Module

Κωδικός	Μοντέλο	Τιμή
700.0202	BM5 ARM TOUCH	3.400€



BM5-XS Κρεμαστός ζυγός

Περιγραφή

Η τοποθέτηση και η εργονομία του επιτρέπουν ευέλικτο και πρακτικό χειρισμό. Πολύ ανθεκτική, εξαιρετικές δυνατότητες λογισμικού, με ενσωματωμένο scanner, εκτυπωτή, επεξεργαστή και motherboard Marques.

Ιδανική για να λειτουργεί σε συνθήκες υγρασίας, για παράδειγμα, κρεοπωλεία ή εγκαταστάσεις όπου ο χώρος είναι περιορισμένος.



Οθόνη	Χειριστή 12.1" LCD και 2η οθόνη πελάτου 12.1"
Επεξεργαστής ζυγού	Επεξεργαστές Freescale i.MX6 1GHz (Cortex™-A9 MPCore™)
Μνήμη δεδομένων	RAM 512MB DDR3, Flash 4GB eMMC
Ο/S	ETPOS 5 Pro
Δυνατότητα Ζύγισης	15 kg
Συνδέσεις ζυγού	Θύρες USB, 1xRS232, 1 x Ethernet (10 / 100Mbps). Wi-Fi 802.11 a/b/g/n, Bluetooth 4.0/BLE
Διαστάσεις/Βάρος	47x44x44cm

Κωδικός	Μοντέλο	Τιμή
700.0201	BM5-XS Κρεμαστός ζυγός	3.400€



BM500 ARM Ζυγός Ένδειξης Βάρους

Περιγραφή

Ζυγός που προσαρμόζεται σε βάσεις, πάγκους, τροχήλατες κατασκευές. Εξαιρετική προστασία και στεγανοποίηση IP65.



Οθόνη	LCD 12" ή 15"
Επεξεργαστής ζυγού	Freescale i.MX6 1GHz (Cortex-A9 MPCore)
Μνήμη δεδομένων	Μνήμη RAM 512MB DDR3/Flash Storage 4GB
Συνδέσεις ζυγού	3 θύρες USB, 1 θύρα RS232

Κωδικός	Μοντέλο	Τιμή
	BM5-XS Κρεμαστός ζυγός	3.400€



Uni 3 L2 Ζυγός Λιανικής Πώλησης με εκτυπωτή ετικέτας - χαρτοταινίας

Περιγραφή

Με αλφαριθμητική πράσινη φωτεινή LCD οθόνη γραμμών με κυλιόμενο διαφημιστικό μήνυμα. Οθόνη υψηλής ποιότητας, με οπίσθιο φωτισμό για τη διασφάλιση της βέλτιστης φωτεινότητας και αναγνωσιμότητας για όλους τους χειριστές. Επεκτάσιμη βάση δεδομένων για την αποθήκευση όλων των πληροφοριών του προϊόντος και των στοιχείων συναλλαγής. Υψηλή ταχύτητα, υψηλή ποιότητας εκτύπωσης ετικετών και αποδείξεων λόγω προκαθορισμένων λειτουργιών που παραμετροποιούνται εύκολα ανά πάσα στιγμή.

Ιδανική για να λειτουργεί σε καταστήματα χονδρικής, κρεοπωλεία, παντοπωλεία και σούπερ μάρκετ.



ΥΠ. ΑΝΑΠ. ΔΠΠ-281/2015

	UNI3 L2	UNI3 L2-P	UNI3 L2-H
Οθόνη	Αλφαριθμητική πράσινη φωτεινή LCD 2 γραμμών με διαφημιστικό μήνυμα		
Πληκτρολόγιο	184 άμεσα πλήκτρα (πληκτρολόγιο κάτω)	184 άμεσα πλήκτρα (πληκτρολόγιο πάνω)	184 άμεσα πλήκτρα (πληκτρολόγιο πάνω)
Μνήμη δεδομένων	6.000 προγραμματιζόμενα είδη PLU standard		
Δυνατότητα Ζύγισης	6kg/2g, 15kg/5g, 30kg/10g		
Τροφοδοσία ζυγού	AC100-240V, 50/60Hz		
Συνδέσεις ζυγού	Σύνδεση με Η/Υ, Ethernet 10/100		
Ταχύτητα εκτύπωσης	100 mm/sec		
Εκτύπωση ετικέτας	Barcode, ημ/νία παραγωγής/λήξης, ημ/νία συσκευασίας, επωνυμία, περιγραφή, συστατικά, λογότυπο. Διαμόρφωση επικέτας με τις ανάγκες του πελάτη. Εκτύπωση πλ.: 56mm		
Μέγεθος αναλωσίμων	Διάμετρος ρολού 90mm. Εσωτερική διάμετρος 40mm. Πλάτος: 38mm-64mm. Μήκος: 30mm-175mm		
Διαστάσεις	410x437x153mm	410x500x570mm	420x146x319mm

Κωδικός	Μοντέλο	Τιμή
700.0130	UNI 3 L2 χωρίς κολώνα 15Kg	1.600 €
700.0131	UNI 3 L2 χωρίς κολώνα 30Kg	1.600 €
700.0135	UNI 3 L2-P με κολώνα 15Kg	1.700 €
700.0136	UNI 3 L2-P με κολώνα 30Kg	1.700 €
700.0140	UNI 3 L2-H κρεμαστός ζυγός 15Kg	2.000 €



ILS 1100

Περιγραφή

- Δυνατότητα αναβάθμισης του Software online
- Εκτύπωση σε θερμική ετικέτα & θερμικό χαρτί για αναφορά τύπου X
- Εκτύπωση barcode 1D & 2D
- Θερμική ετικέτα διαφόρων διαστάσεων (στο μήκος)
- Εύρεση ειδών με κωδικό
- Ενημέρωση τιμών και δεδομένων σε πραγματικό χρόνο
- Εκτύπωση με περιστροφή κατά 90° ή 270°
- Υποστηρίζει εκπωτική περίοδο
- Πολλαπλές ρυθμίσεις
- **Εκτυπωτής με κασέτα** για ευκολία στην αλλαγή του χαρτιού ετικέτας



Ιδανική για Super Market, κρεοπωλεία, ζαχαροπλαστεία, ιχθυοπωλεία, οπωροπωλεία καταστήματα αλλαντικών και ξηρών καρπών (συσκευαστήρια)



Χαρακτηριστικά

Οθόνη	2 γραμμή LCD 256x32 dot matrix με κυλιόμενο διαφημιστικό μήνυμα
Πληκτρολόγιο	Πληκτρολόγιο 140 πλήκτρων 224 μνήμες (112x2 μνήμες)
Ελάχ. ζυγιστική εκτυπ.	5g
Μνήμη δεδομένων	10.000 PLU (κωδικοί)
Ταχύτητα εκτύπωσης	80mm/s
Σύνδεση με Η/Υ	Ethernet 10/100
Τροφοδοσία	AC100~240V,50/60Hz
Διαστάσεις	M437xΠ372xΥ523mm • Τάσι: 355x275mm
Μέγεθος θερμικού ρολού	Πλάτος:30~60mm, Μέγιστη εξωτερική διάμετρος: 100mm Μέγιστη εσωτερική διάμετρος: 40mm

Κωδικός	Μοντέλο	Ικανότητα ζύγισης	Τιμή
700.0101	ILS-1100 BNSL	30Kg υποδ.10g	900 €

NAGATA *Λαϊκής αγοράς βαριάς κατασκευής*

Περιγραφή

- Τριών ενδείξεων φωτιζόμενη οθόνη χειριστή και πελάτου
- **Ενδείξεις:** 1. Βάρους 2. Τιμη μονάδος
3. Συνολική τιμη 4. Χαμηλής μπαταρίας
- **Διάρκεια μπαταρίας 100 ώρες με μία φόρτιση**
- Τάσι κανονικό
- Σύνδεση με ταμειακή Micro & Elegant Super



Ιδανική για κρεοπωλεία, ζαχαροπλαστεία, ιχθυοπωλεία, οπωροπωλεία καταστήματα αλλαντικών και ξηρών καρπών



ΥΠ. ΑΝΑΠ. Φ2-591/2014



Χαρακτηριστικά

Οθόνη	Φωτιζόμενη οθόνη χειριστή και πελάτου τριών ενδείξεων.
Πληκτρολόγιο	Πληκτρολόγιο με 5 ορατές μνήμες
Τροφοδοσία ζυγού	Μπαταρίας DC 6V-10Ax & xAC power cord
Μπαταρία	Διάρκεια μπαταρίας 1.000 ώρες με μία φόρτιση (2 έως 3 μηνες)
Συνδέσεις ζυγού	Ταμειακές μηχανές, προαιρετικά RS-232
Τάσι λαϊκής	250x360mm
Διαστάσεις	295x345x150mm, τάσι 260x290mm

Κωδικός	Μοντέλο	Ικανότητα ζύγισης	Τάσι λαϊκής	Τιμή
700.0570	NAGATA EPB-30	30kg υποδ. 10gr	χωρίς τάσι (ίσιο)	400 €
700.0571	NAGATA EPB-30	30kg υποδ. 10gr	260x290mm (ίσιο)	420 €
700.0572	NAGATA EPB-30	-	τάσι	34,00 €
700.0573	NAGATA EPB-30	-	καγκελάκι	6,00 €



Ηλεκτρονικοί ζυγοί με υπολογισμό τιμής

ASPL Μπαταρίας - Ρεύματος

Περιγραφή

- Με υπολογισμό ρέστων
- Τροφοδοσία μπαταρίας DC: 4Ah/6V επαναφορτιζόμενη
- Διάρκεια μπαταρίας: 160 ώρες χωρίς backlight
- 3 ορατές μνήμες
- Τάσι: 300x240mm
- Δέχεται και τάσι λαικής: 250x360mm
- Ενδειξη βάρους, τιμη μονάδος, συνολική τιμη, χαμηλής μπαταρίας

 *Ιδανική για κρεοπωλεία, ζαχαροπλαστεία, ιχθυοπωλεία, οπωροπωλεία καταστήματα αλλαντικών και ξηρών καρπών*



Kinghip

ΥΠ. ΑΝΑΠ. Φ2-2252/2012

Κωδικός	Μοντέλο	Ικανότητα ζύγισης	Διαστάσεις W*D*Hmm	Τιμή
700.0602	ASPL 30	6kg υποδ. 1/2gr	300*330*.....	390€



G325 Μπαταρίας - Ρεύματος

Περιγραφή

- Τριών ενδείξεων φωτιζόμενη οθόνη χειριστή & πελάτου
- Πληκτρολόγιο 32 πλήκτρα 9 ορατές μνήμες
- Τροφοδοσία μπαταρίας DC 6V-10A & AC power cord
- Διάρκεια μπαταρίας 100ώρες χωρίς Backlight επαναφορτιζόμενη
- Τάσι: 295x225mm
- Interface RS-232, Πρωτόκολλο πολλαπλό (Σύνδεση με ταμειακή μηχανή)

 *Ιδανική για κρεοπωλεία, ζαχαροπλαστεία, ιχθυοπωλεία, οπωροπωλεία καταστήματα αλλαντικών και ξηρών καρπών*



ΥΠ. ΑΝΑΠ. ΔΠ282/2015

Κωδικός	Μοντέλο	Ικανότητα ζύγισης	Διαστάσεις W*D*Hmm	Τιμή
700.0575	G325	6/15kg υποδ. 2/5gr	320*380*356 με ιστό	370 €
700.0576	G325 Ρεύματος	15/30kg υποδ. 5/10gr	320*380*116 χωρίς ιστό	350 €
700.0578	G325 Ρεύμα/Μπαταρία	15/30kg υποδ. 5/10gr	320*380*116 χωρίς ιστό	370 €



INS-100 Μπαταρίας - Ρεύματος

Περιγραφή

- Τριών ενδείξεων φωτιζόμενη οθόνη χειριστή και πελάτου
- 9 ορατές μνήμες
- Διάρκεια μπαταρίας: 80 ώρες χωρίς backlight
- Λειτουργεί με ρεύμα και επαναφορτιζόμενη μπαταρία
- Βαριάς κατασκευής
- Επαναφορτιζόμενη μπαταρία

Ιδανική για αρτοποιεία, ζαχαροπλαστεία, εστιατόρια, ψητοπωλεία & υπαίθρια αγορά

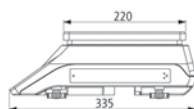
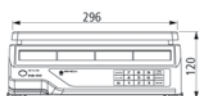
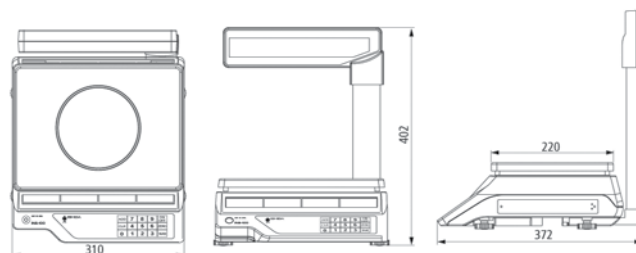

ΥΠ. ΑΝΑΠ. Φ2-201/2008



Κωδικός	Μοντέλο	Τροφοδοσία	Ικανότητα ζύγισης	Διαστάσεις W*D*Hmm	Τιμή
	INS-100 με κολώνα	220V	6kg υποδ. 1/2gr	335*310*402	400€
	INS-100 χωρίς κολώνα	220V	15kg υποδ. 5gr 30kg υποδ. 10gr	335*310*120	380€

WDP *αδιάβροχη - ειδική για λαϊκή αγορά*

Περιγραφή

- Τριών ενδείξεων φωτιζόμενη οθόνη χειριστή & πελάτη
- Με υπολογισμό ρέστων
- 3 ορατές μνήμες
- Διάρκεια μπαταρίας: 160 ώρες χωρίς backlight
- Μπαταρία επαναφορτιζόμενη
- Τάσι 216*251mm
- Δέχεται και τάσι λαϊκής 260*360mm
- Ενδειξη βάρους, τιμή μονάδος, συνολική τιμή, χαμηλής μπαταρίας

Ιδανική για εργαστήρια, αρτοποιεία, ζαχαροπλαστική, εστιατόρια & υπαίθρια αγορά

ΥΠ. ΑΝΑΠ. Φ2-2252/2012



RS-232
(προαιρετικά)

Κωδικός	Μοντέλο	Ικανότητα ζύγισης	Διαστάσεις W*D*Hmm	Τιμή
700.0603	WDP	30kg υποδ. 5/10gr	261*317*154	400 €



ΒΕΡ *Μπαταρίας - Ρεύματος*

Περιγραφή

- Τριών ενδείξεων φωτιζόμενη οθόνη χειριστή & πελάτη
- Ενδειξη βάρους, τιμή μονάδος, συνολική τιμή, χαμηλής μπαταρίας
- Τάσι Λαϊκής: 250*360mm

Ιδανική για εργαστήρια, αρτοποιεία, ζαχαροπλαστική, εστιατόρια & υπαίθρια αγορά

ΥΠ. ΑΝΑΠ. Φ2-2252/2012



Κωδικός	Μοντέλο	Ικανότητα ζύγισης	Διαστάσεις W*D*Hmm	Τιμή
700.0604	ΒΕΡ	30kg υποδ. 5/10gr	250*305*110	360€



PC-5 Μπαταρίας - Ρεύματος

Περιγραφή

Η PC5 είναι μια ανθεκτική ζυγιστική συσκευή υπολογισμού τιμής με 3 οθόνες LCD και φωτισμό "Backlight". Ενσωματώνει πολλαπλές λειτουργίες, 10 μνήμες και ενδείξεις όπως ένδειξη βάρους, τιμή μονάδος, συνολική τιμή. Με επαναφορτιζόμενη μπαταρία. Δέχονται και οι 2 ζυγαριές τάσι λαϊκής.



Ιδανική για υπαίθρια αγορά και mini market

ΥΠ. ΑΝΑΠ. Φ2-2721/2013



Χαρακτηριστικά

Οθόνη	Οθόνη LCD
Πληκτρολόγιο	10 ορατές μνήμες
Δυνατότητα Ζύγισης	15/30kg υποδ. 5/10gr
Τροφοδοσία	DC: Επαναφορτιζόμενη μπαταρία 4Ah/6V. AC: 220V/50Hz. Output: 12V/1A
Μπαταρία	Διάρκεια μπαταρίας 320 ώρες χωρίς backlight
Συνδέσεις ζυγού	RS-232 Interface
Τάσι λαϊκής	250x225mm
Διαστάσεις	Χωρίς κολώνα: 320mm x 340mm x 120mm (ΠxΒxΥ) Με κολώνα: 320mm x 340mm x 400mm (ΠxΒxΥ)



Κωδικός	Μοντέλο	Χρώμα ζυγού	Τιμή
700.0260	PC5 30Kg RS232	Θαλασσί	300€
700.0261	PC5 30Kg με κολώνα RS232	Θαλασσί	340€
700.0265	PC5 30Kg RS232	Μαύρη	300€
700.0266	PC5 30Kg με κολώνα RS232	Μαύρη	340€
700.0269	Τροφοδοτικό		14€

Κωδικός	Τάσι λαϊκής	Τιμή
700.0610	36x28 με τρύπες	24€
700.0611	36x28 χωρίς τρύπες	24€
700.0573	Καγκελάκι inox	3€

PS-6 Μπαταρίας

Περιγραφή

- Εξοικονόμηση ενέργειας, **μόνο 3 αλκαλικές μπαταρίες**
διάρκεια 2 χρόνια (8 ώρες καθημερινά)
- Λειτουργία με κύκλωμα ελέγχου δόνησης για εξοικονόμηση ενέργειας όταν δεν υπάρχει βάρος στο ζυγό
- Λειτουργία πολλαπλών πελατών (πατέντα) με 5 πλήκτρα πρόσθεσης, με υπολογισμό για 5 πελάτες ταυτόχρονα
- Πληκτρολόγιο με μνήμες, που μπορεί να εκτυπωθεί και να τοποθετηθεί κατ' απαίτηση
- Ενεργοποίηση/απενεργοποίηση backlight (πιέζοντας το πλήκτρο backlight για 1.5 δευτερ.)
- Αυτόματη λειτουργία εξοικονόμησης ενέργειας. Ενεργοποιείται μετά από αναμονή 4"-200"
- Λειτουργία σταθερής τιμής, για ευκολία στην πώληση ειδών με ίδια αξία
- Προαιρετικά με θύρα επικοινωνίας, για σύνδεση με POS ή ECR(ταμειακή)
- 8 μνήμες, για ευκολία κατά το χειρισμό
- Αποθήκευση 70PLU



ΑΡ. ΠΡΩΤ. 9815-25/01/2019



Θωράκιση από έντομα (πατέντα), αποτρέπει προβλήματα στην εσωτερική πλακέτα μειώνοντας κατά 80% τις βλάβες

Χαρακτηριστικά

	PS-6B	PS-6D+P
Οθόνη	LCD 3γραμμών & 8 χαρακτήρων Με backlight	
Πλήκτρα	σιλικόνης με 6 μνήμες	σιλικόνης με 6 μνήμες φανερά είδη 35x2=70
RS232	-	✓
Ζυγιστική ικανότητα	15kg/30kg	15kg/30kg
Ζυγιστική κλίμακα	5g/10g	5g/10g
Ζυγιστική ικαν. (ελάχιστη)	40g	100g
Τροφοδοσία μπαταρίας	3 τεμάχια D	3 τεμάχια AA
Διάρκεια μπαταρίας	2 χρόνια (8 ώρες καθημερινά)	
Διαστάσεις	Χωρίς ιστό: 350x360x125mm	Με ιστό: 350x395x470mm

Κωδικός	Μοντέλο	Τιμή
700.0250	PS6B μπαταρίας, χωρίς κολώνα και χωρίς μνήμες	140 €
700.0251	PS6D χωρίς κολώνα με 35x2 φανερά είδη & RS232	230 €
700.0252	PS6D+P με κολώνα με 35x2 φανερά είδη & RS232	240 €



Τροχήλατη βάση ζυγαριάς

HI Τροχήλατη βάση inox

- Ηλεκτρονικός ζυγός εργαστηρίου σε ανοξείδωτη τροχήλατη βάση με φρένα
- Διάσταση βάσης: 45,5x65cm
- Ιδανική σε συσκευασία

Κωδικός	Ικανότητα ζύγισης	Τιμή
BA-IN-ZYΓ	15-150Kg	2400 €



Επιλογή τριών ζυγών ετικέτας: Uni, XS, Marques
(δυνατότητα σύνδεσης και με εξωτερικό εκτυπωτή)



IPC Μπαταρίας - Ρεύματος

Περιγραφή

- Οθόνη LCD με μεγάλα ψηφία
- Ενδειξη κατάστασης μπαταρίας
- Στιβαρή κατασκευή
- Δέχεται και μεγαλύτερο τάσι

**Διαστάσεις
τάσιου**

290*280

290*280

Λειτουργεί με αλκαλικές μπαταρίες ή μετασχηματιστή

 *Ιδανική για εστιατόρια, αρτοποιεία, ζαχαροπλαστεία & ψητοπωλεία*



ΥΠ. ΑΝΑΠ. Φ2-2717/2013

Κωδικός	Μοντέλο	Ικανότητα ζύγισης	Διαστάσεις W*D*Hmm	Τιμή 1 οθόνη
700.0328	IPC DUAL DISPLAY	30kg υποδ. 10gr	280*360*100	290 €
700.0323	IPC 1 DISPLAY	30kg υποδ. 10gr	280*360*100	260 €
700.0327	IPC DUAL DISPLAY	15kg υποδ. 5gr		260 €
700.0336	Μετασχηματιστής	-		15 €
700.0335	Ιnox τάσι	-		30 €



W2

Περιγραφή

Η W2 ενσωματώνει υψηλής ακρίβειας A/D chip και load cell (δυναμοκυψέλη). Παρέχει την λειτουργία της μέτρησης τεμαχίων και της αλλαγής ταχύτητας.

- Οθόνη LED με κόκκινα ψηφία
- Πληκτρολόγιο με 4 πλήκτρα
- Μπαταρία επαναφορτιζόμενη
- Τάσι Ιnox / 250*180mm (Δέχεται μεγαλύτερο τάσι)

 *Ιδανική για συσκευαστήριο & τυποποίηση*



W2C (LCD)

Κωδικός	Μοντέλο	Ικανότητα ζύγισης	Διαστάσεις W*D*Hmm	Τιμή
700.0300	W2	6 kg υποδ. 0,2gr	280*250*100	110 €
700.0301	W2	15kg υποδ. 0,5gr	280*250*100	110 €
700.0302	W2	30kg υποδ. 1gr	280*250*100	110 €
700.0303	W2C (LCD)	30kg υποδ. 1gr	280*250*100	120 €



SUPER

Περιγραφή

- Κατασκευή inox με διαφανές κάλυμμα σκόνης
- Ανοξειδωτο τάσι
- Αδιάβροχος μετασχηματιστής AC/DC
- Εναλλαγή πολλαπλών μονάδων Kg, lb, g, oz, τεμ.
- Ένδειξη έντασης μπαταρίας



Ιδανική για επεξεργασία τροφίμων όπως κρέας, ψάρι, λαχανικά, φρούτα κ.λπ. Κατάλληλη και για χημικά εργαστήρια.

Οθόνη	6 ψηφία 0.8" LED
Διάσταση τάσι	230x190mm
Διαστάσεις ζυγού	400 x 290 x 125mm
Πληκτρολόγιο	4 πλήκτρα (On, Off (Zero), Tare, Set)
Θερμοκρασία λειτουργίας	5°C έως 35°C
Τροφοδοσία	6V4Ah επαναφορτιζόμενη μπαταρία

Κωδικός	Μοντέλο	Ικανότητα ζύγισης	Τιμή
700.0310	SUPER	15Kg υποδ. 1g	240 €
700.0311	SUPER	30Kg υποδ. 2g	240 €



NSS Αδιάβροχος ζυγός για εσωτερικούς/εξωτερικούς χώρους

Περιγραφή

- Ανοξειδωτη κατασκευή
- Αδιάβροχος μετασχηματιστής AC/DC.
- Ρύθμιση αυτόματης απενεργοποίησης
- Ρύθμιση χρόνου αναμονής.



Ιδανική για επεξεργασία τροφίμων όπως κρέας, ψάρι, λαχανικά, φρούτα κ.λπ.

Οθόνη	Έγχρωμη οθόνη LCD
Διάσταση τάσι	250x195mm
Διαστάσεις ζυγού	330x275x110mm
Πληκτρολόγιο	4 Πλήκτρα (μηδέν, απόβαρο, υπολογισμός, on/off)
Θερμοκρασία λειτουργίας	-10°C-40°C.
Τροφοδοσία	220V και 6V4Ah επαναφορτιζόμενη μπαταρία

Κωδικός	Μοντέλο	Ικανότητα ζύγισης	Τιμή
700.0314	NSS	15Kg υποδ. 1g	220 €
700.0315	NSS	30Kg υποδ. 2g	220 €



S29-MR Μπαταρίας - Ρεύματος

Αδιάβροχος ζυγός inox βαρέως τύπου

Περιγραφή

- Κατασκευή inox βαρέως τύπου
- Αδιάβροχη IP67
- Επιλέξιμες μονάδες ζύγισης (Kg, oz, lb)
- Έγκριση OIML (DK0199.255)
- Εβδομήντα (70 ώρες) συνεχόμενης λειτουργίας χωρίς Backlight
- Auto off
- Κατάλληλη για λειτουργία σε χώρους με υγρασία



Ιδανική για ιχθυοκαλλιέργεια, κρεοπωλεία, συσκευαστήρια, τυροκομία, αρτοποιεία, ζαχαροπλαστεία, εστιατόρια, ψητοπωλεία.



Α.Π. ΔΠΠ 433/2021

Χαρακτηριστικά

Οθόνη	LCD φωτιζόμενη (backlight) με μεγάλα ψηφία 25mm
Διάσταση τάσι	230x190mm
Διαστάσεις ζυγού	Π:243 x Μ:299.7 x Υ:126.7mm
Πληκτρολόγιο	Διακόπτης 3 πλήκτρων (ON/OFF, ZERO, TARE)
Θερμοκρασία λειτουργίας	-10°C~+40°C
Τροφοδοσία	12V 500mA και με επαναφορτιζόμενη μπαταρία
Βάρος	4.2Kg



Διάσταση

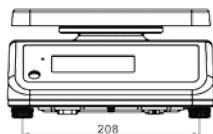
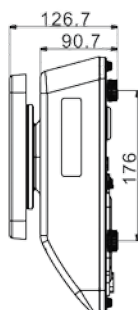
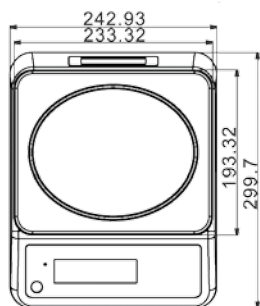

Κωδικός	Μοντέλο	Ικανότητα ζύγισης	Τιμή
700.0000	S29-15K-MR	6/15Kg υποδ. 2g/5g	280 €
700.0001	S29-25K-MR	15/25Kg υποδ. 5g/10g	280 €



WX

Περιγραφή

Ηλεκτρονικός Ζυγός με επαναφορτιζόμενη μπαταρία. Ιδανική για Εσωτερικούς και Εξωτερικούς χώρους. Οθόνη LCD φωτιζόμενη (μεγάλα ψηφία) και Backlight. Βαριά κατασκευή.

Ιδανική για συσκευαστήριο & τυποποίηση

ΥΠ. ΑΝΑΠ. Φ2-2717/2013



Χαρακτηριστικά

Οθόνη	LCD φωτιζόμενη (μεγάλα ψηφία) και Backlight
Τροφοδοσία	Μπαταρία επαναφορτιζόμενη
Διάσταση τάσι	310x220mm
Διαστάσεις	320x330x100 mm

Κωδικός	Μοντέλο	Ικανότητα ζύγισης	Τιμή
700.0340	WX	30kg υποδ. 5gr	200 €
700.0269	Τροφοδοτικό		14 €



NSW Μπαταρίας - Ρεύματος

Περιγραφή

- **Ιnox εξ'ολοκλήρου**
- Πλάστιγγα με ενδείκτη εσωτερικού/εξωτερικού χώρου
- Ανακλινόμενη κεφαλή για εύκολη ανάγνωση
- **Interface RS-232 για με υπολογιστή σύνδεση και με εκτυπωτή**
- Έγκριση OIML (DK0199.165)
- Εβδομήντα (70 ώρες) συνεχόμενης λειτουργίας χωρίς Backlight
- Αδιάβροχη IP65

Ιδανική για ιχθυοκαλλιέργειες, τυροκομία, κρεοπωλεία



Χαρακτηριστικά

Οθόνη	LCD φωτιζόμενη (backlight) με μεγάλα ψηφία 52mm
Πληκτρολόγιο	Διακόπτης 7 πλήκτρων
Θερμοκρασία λειτουργίας	-10°C~+40°C
Τροφοδοσία	12V 500mA και με επαναφορτιζόμενη μπαταρία



Κωδικός	Μοντέλο	Ικανότητα ζύγισης	Διαστάσεις mm	Τιμή
700.0012	NSW-60K-MR	30Kg /60Kg υποδ. 10g/20g	300x400	850 €
700.0006	NSW-150K-MR	60Kg /150Kg υποδ. 20g/50g	400x500	900 €
700.0007	NSW-300K-MR	150Kg /300 υποδ. 50g /100g	600x600	1400 €

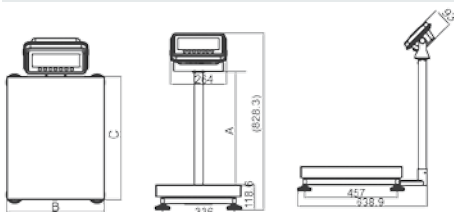

NSW-4050, NSW-6060

	NSW-4050	NSW-6060
A	400	400
B	400	600
C	500	600



NTW Μπαταρίας - Ρεύματος

Περιγραφή

- Πλάστιγγα με ενδείκτη εσωτερικού/εξωτερικού χώρου
- Ανακλινόμενη κεφαλή για εύκολη ανάγνωση
- **Interface RS-232 για με υπολογιστή σύνδεση και με εκτυπωτή**
- Έγκριση OIML (DK0199.165)
- Εβδομήντα (70 ώρες) συνεχόμενης λειτουργίας χωρίς Backlight

Ιδανική για παραλαβές, αποθήκες, βιοτεχνίες, συσκευαστήρια, κρεοπωλεία, super market.



Χαρακτηριστικά

Οθόνη	LCD φωτιζόμενη (backlight) με μεγάλα ψηφία 52mm
Πληκτρολόγιο	Διακόπτης 7 πλήκτρων
Θερμοκρασία λειτουργίας	-10°C~+40°C
Τροφοδοσία	12V 500mA και με επαναφορτιζόμενη μπαταρία



Κωδικός	Μοντέλο	Ικανότητα ζύγισης	Διαστάσεις mm	Τιμή
700.0002	NTW-30K-MR	15Kg/30Kg υποδ. 5g/10g	300x240	440 €
700.0003	NTW-150K-MR	60Kg/150Kg υποδ. 20g/50g	400x400	500 €
700.0004	NTW-300K-MR	150Kg/300Kg υποδ. 50g/100g	600x600	800 €
700.0005	NTW-600K-MR	300Kg/600Kg υποδ. 100g/200g	800x800	1000 €



IGX Ρεύματος LED εσωτερικού χώρου IGB Ρεύματος LCD εξωτερικού χώρου

Περιγραφή

- Οθόνη LED (IGX) με μεγάλα ψηφία
- Οθόνη LCD (IGB) με μεγάλα ψηφία
- Αδιάβροχο πληκτρολόγιο
- Χυτό σασί πλατφόρμας βαριάς κατασκευής
- Ανακλινόμενη κεφαλή για εύκολη ανάγνωση

 *Ιδανική για αποθήκες, παραλαβές & βιοτεχνίες*

ΥΠ. ΑΝΑΠ. Φ2-1260/2009



Αλφάδι

Κωδικός	Μοντέλο	Ικανότητα ζύγισης	Διαστάσεις mm	Τιμή
	IGX ρεύματος LED	60Kg υποδ. 20gr	550*400	550 €
700.0443	IGX ρεύματος LED	150Kg υποδ. 50gr	550*400	550 €
	IGB μπαταρίας LCD	60Kg υποδ. 20gr	550*400	500 €
700.0444	IGB μπαταρίας LCD	150Kg υποδ. 50gr	550*400	500 €
	IGB μετασηματιστής			15 €



Χ2-C Μπαταρίας - Ρεύματος

Περιγραφή

- Οθόνη LCD με ψηφία και backlight εσωτερικού/εξωτερικού χώρου
- Ισχύς τάσι και καγκελάκι
- Βαριά κατασκευή
- Λειτουργεί με επαναφορτιζόμενη μπαταρία
- Ενδειξη χαμηλής μπαταρίας
- RS-232
- Ανακλινόμενη κεφαλή για εύκολη ανάγνωση

Ιδανική για αποθήκες, παραλαβές & βιοτεχνίες



Κωδικός	Μοντέλο	Ικανότητα ζύγισης	Διαστάσεις mm	Τιμή
700.0352	X2-C	150Kg υποδ.	500*600	
700.0352	X2-C	600Kg υποδ. 100gr	600*800	600 €
700.0357	X2-C	600Kg υποδ. 100gr	800*800	670 €



ΑΤΚ Μπαταρίας - Ρεύματος

Περιγραφή

- **ΑΤΚ4:** Οθόνη LCD με ψηφία & backlight εσωτερικού/εξωτερικού χώρου
- **ΑΤΚ:** Οθόνη LED με ψηφία εσωτερικού χώρου
- Λειτουργεί με επαναφορτιζόμενη μπαταρία
- Ισχύς τάσι
- RS-232
- Βαμμένο καγκελάκι
- Ανακλινόμενη κεφαλή για εύκολη ανάγνωση

 *Ιδανική για αποθήκες, παραλαβές & βιοτεχνίες*



Ενδεικτης βάρους X2



ΑΤΚ 4



ΑΤΚ



Κωδικός	Μοντέλο	Ικανότητα ζύγισης	Διαστάσεις mm	Τιμή
700.0350	ΑΤΚ4 με κεφαλή Χ2	200Kg υποδ. 20gr	400*500	270 €
700.0360	ΑΤΚ με κεφαλή Χ0	300Kg υποδ. 50gr	500*600	340 €

Αδιάβροχες Ιnox Πλάστιγγες

IWB αδιάβροχος



Περιγραφή

- Φωτεινή οθόνη LCD με μεγάλα ψηφία εσωτερικού/εξωτερικού χώρου
- Αδιάβροχο πληκτρολόγιο
- Ανακλινόμενη κεφαλή για εύκολη ανάγνωση
- Ομαλή λειτουργία -15° εως 40°C



Ιδανικός για χώρους με νερά & υγρασία

ΥΠ. ΑΝΑΠ. Φ2-1154/2012

Κωδικός	Μοντέλο	Ικανότητα ζύγισης	Διαστάσεις W*D*Hmm	Τιμή
700.0440	IWB	6kg υποδ. 1gr	200*250	900 €
700.0441	IWB	30kg υποδ. 5gr	350*350	1200 €
700.0442	IWB	150kg υποδ.20gr	380*530	1350 €
700.0336	Μετασχηματιστής			15 €



BSP με πλαστική βάση αδιάβροχος

Περιγραφή

- Ζυγός με επαναφορτιζόμενη μπαταρία
- Φωτεινή οθόνη LED με κόκκινα ψηφία εσωτερικού χώρου
- Ανακλινόμενη κεφαλή για εύκολη ανάγνωση
- Ομαλή λειτουργία -15° εως 40°C
- Αδιάβροχο πληκτρολόγιο



Ιδανικός για συσκευαστήρια, αποθήκες και Super Market



Κωδικός	Μοντέλο	Ικανότητα ζύγισης	Διαστάσεις W*D*Hmm	Τιμή
700.0361	BSP	100kg υποδ. 10gr	300*400	500 €
700.0362	BSP	200kg υποδ. 20gr	400*500	550 €
700.0364	Τροφοδοτικό			25 €



Επιδαπέδιοι Ηλεκτρονικοί Ζυγοί Παραλαβής

FD Βαμμένη με κεφαλή Χ3

- 4 δυναμοκυψέλες αλουμινίου
- Συνδέεται με οποιοδήποτε ενδείκτη βάρους
- Δέχεται βαμμένη ράμπα μεγάλου μήκους



Ιδανική για βιομηχανική χρήση

Κωδικός	Μοντέλο	Ικανότητα ζύγισης	Διαστάσεις	Τιμή
700.0400	FD	3000Kg/1Kg	100*100*11	1.400 €
700.0401	FD	3000Kg/1Kg	120*120*11	1.500 €
700.0402	FD	3000Kg/1Kg	150*150*11	1.600 €
	Ράμπα		1.00*0.60	250 €
	Ράμπα		1.20*0.60	250 €
	Ράμπα		1.50*0,60	250 €

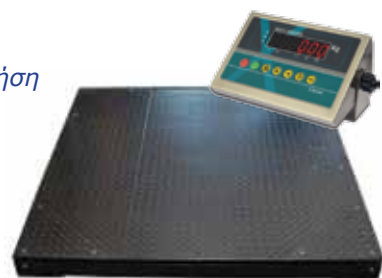

ΥΠ. ΑΝΑΠ. Φ2-590/2014

FDS Inox με κεφαλή Χ3

- 4 δυναμοκυψέλες inox με IP 67
- Stainless steel junction box (IP 64)

Κωδικός	Μοντέλο	Ικανότητα ζύγισης	Διαστάσεις	Τιμή
700.0405	FDS Inox	3000Kg/1Kg	100*100*11	2.200 €
700.0406	FDS Inox	3000Kg/1Kg	120*120*11	2.500 €
	FDS Inox	3000Kg/1Kg	150*150*11	2.800 €
	Ράμπα		1.00*0.60	450 €
	Ράμπα		1.20*0.60	450 €
	Ράμπα		1.50*0,60	450 €



ΥΠ. ΑΝΑΠ. Φ2-590/2014

FDLS Inox / FDL Βαμμένη με κεφαλή Χ3

- Inox: 4 δυναμοκυψέλες inox με IP 67
- Βαμμένη: 4 δυναμοκυψέλες αλουμινίου
- Συνδέεται με οποιοδήποτε ενδείκτη βάρους
- Έχει χαμηλό ύψος φόρτωσης
- Συνοδεύεται από δύο ράμπες
- Έχει χερούλια μεταφοράς



Ιδανική για βιομηχανική χρήση

Κωδικός	Μοντέλο	Ικανότητα ζύγισης	Εσωτ. Διαστ.	Εξωτ. Διαστ.	Τιμή
700.0410	Fdl Βαμμένη	3000Kg/1Kg	120*120*50	120*140*50	2000 €
700.0416	Fdls Inox	3000Kg/1Kg	120*120*50	120*140*50	3300 €
700.0411	Fdl Βαμμένη	3000Kg/1Kg	150*150*50	150*170*50	2200 €
700.0417	Fdls Inox	3000Kg/1Kg	150*150*50	150*170*50	4100 €
700.0415	Fdls Inox	1500kg/500gr	0,80*0,80*50	0,80*1,00*50	3000 €

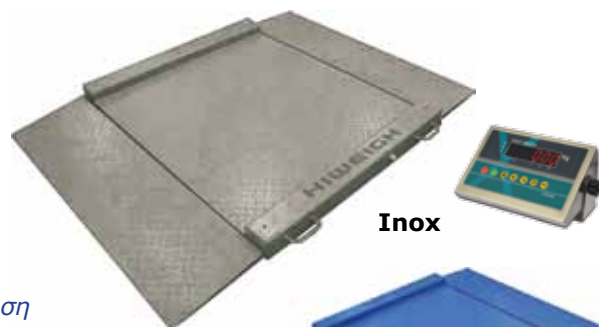

Inox

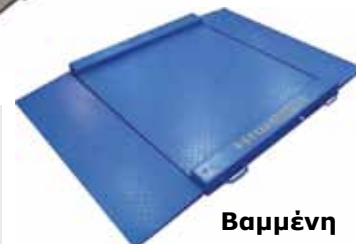

Βαμμένη

ΥΠ. ΑΝΑΠ. Φ2-590/2014



Βιομηχανικοί Ζυγοί

ΡΗΑ παλετοφόρο

Περιγραφή

Κωδικός 700.0430

- Κατασκευή για βιομηχανική χρήση
- 2.000kg/1kg
- Οθόνη 1.2" backlight LED, 6 ψηφίων 24 mm
- Ζύγιση με 4 δυναμοκυψέλες
- Επαναφορτιζόμενη μπαταρία
- Διάρκεια μπαταρίας 60 ώρες συνεχούς λειτουργίας
- Αδιάβροχο ηλεκτρολόγιο
- 2 έξοδοι RS232
- Μήκος πηρουριών: 1135mm
- Πλάτος πηρουριών: 180mmC



Ιδανικός για παραλαβές, ζύγιση & μεταφορά

ΤΙΜΗ 1600 €



ΜΡ μηχανικός

Περιγραφή

- Μηχανικός Ζυγός
- Βαριάς κατασκευής



Ιδανικός για παραδόσης / παραλαβές σε εξωτερικούς χώρους χωρίς ρεύμα



Κωδικός	Μοντέλο	Ικανότητα ζύγισης	Διαστάσεις πλατφόρμας	Τιμή
700.0435	MP-660	500kg υποδ. 200gr	600*600	500 €
700.0436	MP-680	1000kg υποδ. 200gr	600*800	580 €

Κρεμαστοί ζυγοί - Κανταράκια

CSE

- Αυτόματος τερματισμός όταν δε χρησιμοποιείται
- Λειτουργία χαμηλής κατανάλωσης μπαταρίας
- Επικάλυψη αλουμινίου
- Οθόνη LED 5 ψηφίων εσωτερικού χώρου
- Λειτουργεί με επαναφορτιζόμενη μπαταρία



Ιδανικός για βιομηχανικούς χώρους αλουμινίου, σιδήρου & ανακύκλωσης

Κωδικός	Μοντέλο	Ικανότητα ζύγισης	Διαστάσεις W*D*H	Τιμή
700.0450	CSE	300kg	222*128*370 mm	
700.0451	CSE	500kg υποδ.100gr	222*128*370 mm	330 €
700.0452	CSE	1000kg υποδ.500gr	222*128*370 mm	350 €

CSB-T

- Οθόνη LED 5 ψηφίων εσωτερικού χώρου
- Ένδειξη χαμηλής μπαταρίας
- Αυτόματος τερματισμός
- Power-saving function
- 12 kg
- Λειτουργεί με επαναφορτιζόμενη μπαταρία



Ιδανικός για βιομηχανικούς χώρους αλουμινίου, σιδήρου & ανακύκλωσης

Κωδικός	Μοντέλο	Ικανότητα ζύγισης	Διαστάσεις W*D*H	Τιμή
700.0455	CSB-T	υποδ.1000gr	800*300*420 mm	900 €
	CSB-T	10T υποδ. 5000gr	800*300*420 mm	1300 €

CX & CXX Κανταράκια ελαφράς εφαρμογής

Περιγραφή

- Οθόνη LCD Backlight εσωτερικού/εξωτερικού χώρου
- Ένδειξη χαμηλής μπαταρίας
- Κατασκευή από αλουμίνιο
- **CX**: Λειτουργεί με 2 μπαταρίες AA
- **CXX**: Λειτουργεί με 3 μπαταρίες AA
- **CR**: Λειτουργεί με 2 μπαταρίες AAA



Ιδανικός για βιομηχανικούς χώρους αλουμινίου, σιδήρου & ανακύκλωσης, και πιο ελαφριάς εφαρμογής courier



CX



CR

Κωδικός	Μοντέλο	Ικανότητα ζύγισης	Τιμή
700.0460	CX 120	120kg υποδ. 50gr	160 €
700.0461	CX 300	300kg υποδ. 100gr	180 €
700.0465	CXX 300	300kg υποδ. 100gr	250 €
700.0466	CXX 500	500kg υποδ. 200gr	270 €
700.0467	CXX 1000	1000kg υποδ. 500gr	300 €
700.0470	CR	50kg υποδ. 20gr	40 €



CXX

Ζυγός ράγας με επιλογή κεφαλής

- Βαριάς κατασκευής
- Ζύγιση σε μια δυναμοκυψέλη Inox ή OP
- Προσαρμόζεται σε οποιοδήποτε είδος διακίνησης (Helm, λάμα ή σωλήνα, κλπ.)
- Ιδανικός για ζύγιση κρεάτων



Κωδικός	Μήκος	Ικανότητα ζύγισης	Τιμή
700.0500	40 cm	300 Kg υποδ. 100gr	1300 €
700.0501	40 cm	600 Kg υποδ. 200gr	1400 €

X-3M Inox Ηλεκτρονικός



Κωδικός: 700.0701

Οθόνη LCD backlight

Αδιάβροχο πληκτρολόγιο

Ανοξειδωτος εξ' όλοκλήρου

Έξοδος RS-232

Λειτουργεί με ρεύμα 220V

Τιμή: 300€ με επιτοίχια βάση στήριξης

X2 Ηλεκτρονικός



Κωδικός: 700.0700

Οθόνη LCD backlight

Αδιάβροχο πληκτρολόγιο

Επαναφορτιζόμενη μπαταρία

Έξοδος RS-232

Διαστάσεις 190*55*108

Τιμή: 200€ με επιτοίχια βάση στήριξης

DFWT Ψηφιακός ενδείκτης βάρους

Κωδικός: 700.0702

Ψηφιακός ενδείκτης βάρους με προσαρτημένο θερμικό εκτυπωτή, κατάλληλος για οποιαδήποτε βιομηχανική ή εμπορική χρήση Διατίθεται σε δύο εκδόσεις: με LED ή LCD φωτιζόμενη οθόνη

Αδιάβροχο πληκτρολόγιο 17 πλήκτρων

Αδιάβροχο περίβλημα βαθμού προστασίας IP65

Διαστάσεις: 278*12*186mm

Ενσωματωμένο ρολόι & επαναφορτιζόμενη μπαταρία

Δύο σειριακές θύρες RS232



Τιμή: 1100€

MD σειρά ζυγών τσέπης

Χαρακτηριστικά

Ανοξειδωτο τάσι, μεγάλη ακρίβεια, ιδανικό εργαλείο για πολύτιμους και ημιπολύτιμους λίθους

- LCD 5 1/2 ψηφίων οθόνη
- Πολλαπλές μονάδες ζύγισης (g, oz, gn, ct)
- Τροφοδοσία: 2 μπαταρίες AAA
- Διαστάσεις: 71.1x122x20.3mm/ Ανοξειδωτο τάσι 63.5x76mm

Κωδικός	Μοντέλο	Ικανότητα ζύγισης	Τιμή
700.0530	MD	200g υποδ. 0,01gr	45 €
700.0531	MD	300g υποδ. 0,01gr	45 €
700.0532	MD	500g υποδ. 0,1gr	45 €
700.0533	MD	1000g υποδ. 0,1gr	45 €



BHK

Χαρακτηριστικά

- Οθόνη LCD με backlight
- Τροφοδοσία: 6 μπαταρίες AA και με ρεύμα
- Ιδανικός για εργαστηριακή χρήση

Κωδικός	Μοντέλο	Ικανότητα ζύγισης	Τιμή
700.0540	BHK	5kg υποδ. 1gr	90 €



HA2

Χαρακτηριστικά

- Τροφοδοσία: 4 μπαταρίες AAA, Προαιρετικά: 6-9V AC/DC adaptor
- Μονάδες μέτρησης (g,ct,oz)
- Οθόνη φωτιζόμενη LCD
- Διαστάσεις: 128*100*60mm / Βάρος: 249gr

Κωδικός	Μοντέλο	Ικανότητα ζύγισης	Τιμή
	HA2	60kg υποδ. 0,001gr	210 €



LW5000

Χαρακτηριστικά

- Με τέσσερις μονάδες ζύγισης (g/lb/oz/pcs).
- Αυτόματη βαθμονόμηση. Ένδειξη χαμηλής ισχύος & φόρτισης.
- Προαιρετικά διαθέτει οπίσθιο φωτισμό LED και μετασχηματιστή.

Ιδανική για εσωτερικούς και εξωτερικούς χώρους όπως σχολεία, γραφεία και για οικιακή χρήση.



Κωδικός	700.0545
Οθόνη	6 ψηφία, LCD 30mm
Ικαν. ζύγισης	5kg υποδ. 1gr
Πληκτρολόγιο	4 πλήκτρα αφής
Τροφοδοσία	220V/50Hz & μπαταρία 3A
Διαστάσεις	153.7 x 199.3 x 49.8mm
Τιμή	90€

BY-6000

Χαρακτηριστικά

Μονάδες μέτρησης g, oz, ct, gn, dwt, ozt.

Ιδανική για εργαστηριακή χρήση και πολύτιμα μέταλλα

Κωδικός	700.0550
Οθόνη	μπλε LCD με backlight
Ικαν. ζύγισης	6kg υποδ. 1gr
Πληκτρολόγιο	4 πλήκτρα αφής
Τροφοδοσία	DC 6V/500mA & 4xAA μπαταρίες
Διαστάσεις ζυγού	166x142mm
Τιμή	



HC & HC2

Χαρακτηριστικά

- Τροφοδοσία: 4 μπαταρίες AAA
- Μονάδες μέτρησης (g,ct,oz)
- Οθόνη φωτιζόμενη LCD
- Διαστάσεις: 133*95*33 (HC) & 140*102*30 (HC2)
- Διαστάσεις τάσι: 83*67 (HC) & 95*95 (HC2)

HC

Κωδικός	Μοντέλο	Ικανότητα ζύγισης	Τιμή
	HC	600*0,01g	130 €
	HC	2000*0,1g	110 €
	HC2	2000*0,1g	110 €



HC2

CSF μέτρησης τεμαχίων

Χαρακτηριστικά

Οθόνη LCD φωτιζόμενη τριών ενδείξεων:
 1. βάρους/μέτρησης τεμαχίων
 2. Συνολικό βάρος 3. Σύνολο τεμαχίων

Μνήμες 8 ορατές

Μπαταρία Επαναφορτιζόμενη



Κωδικός	Μοντέλο	Ικαν. ζύγισης	Διαστάσεις	Τιμή
700.0510	CSF	15kg υποδ. 0,5gr	310*255mm	160 €



Ιδανική για χρωματοπωλεία, καταστήματα faux bijoux

CSG μέτρησης τεμαχίων

Χαρακτηριστικά

Οθόνη LCD φωτιζόμενη τριών ενδείξεων:
 1. βάρους/μέτρησης τεμαχίων
 2. Συνολικό βάρος
 3. Σύνολο τεμαχίων

Μνήμες 8 ορατές

Μπαταρία Επαναφορτιζόμενη



Κωδικός	Μοντέλο	Ικαν. ζύγισης	Διαστάσεις	Τιμή
700.0511	CSG	30kg υποδ. 1gr	310*255mm	160 €



Ιδανική για χρωματοπωλεία, καταστήματα faux bijoux

P3150 Φορητός Ζυγός με Βαλίτσα

Ζυγός για ζύμες-πίτσας που πραγματοποιεί έλεγχο και κάνει αναγωγή της ζύμης σε τεμάχια πίτσας για παράδειγμα. Ανοξειδωτο κάλυμμα

Χαρακτηριστικά

Οθόνη LCD με οπίσθιο φωτισμό τριών ενδείξεων

Μπαταρία 9V



Ιδανική για αγροτική παραγωγή, υπαίθριες ζυγίσεις.

Κωδικός	Μοντέλο	Ικαν. ζύγισης	Διαστάσεις	Τιμή
700.0515	P3150	150kg υποδ. 50Kg	270*270mm	



Ιδανική για χρωματοπωλεία, καταστήματα faux bijoux



RF-50 φορητός ψηφιακός ζυγός για Φρέον

Χαρακτηριστικά

Προηγμένος φορητός ζυγός για φρέον. Διατίθεται με ειδική φορητή βαλίτσα μεγάλης αντοχής και οθόνη LCD 7 ψηφίων με οπίσθιο φωτισμό. Πλατφόρμα από αντιολισθητικό καουτσούκ. Εναλλαγή πολλών μονάδων: kg/g/ lb/oz. Προαιρετική ηλεκτρομαγνητική βαλβίδα - RFW100A. Λειτουργία συναγερμού.

Ιδανική για ανάκτηση και ζύγιση ψυκτικών αερίων.

Κωδικός	700.0520
Οθόνη	LCD 7 ψηφία
Δυνατότητα Ζύγισης	50Kg/ Υποδιαίρεση 2g
Διαστάσεις ζυγού	223x223mm
Βάρος	2.5kg
Θερμοκρασία λειτουργίας	10°C - 50°C
Τροφοδοσία	μπαταρίες 5 x AA
Τιμή	240 €



RF-100 φορητός ψηφιακός ζυγός για Φρέον

Χαρακτηριστικά

Προηγμένος φορητός ζυγός για φρέον. Διατίθεται με ειδική φορητή βαλίτσα μεγάλης αντοχής και οθόνη LCD 7 ψηφίων με οπίσθιο φωτισμό. Πλατφόρμα από αντιολισθητικό καουτσούκ. Εναλλαγή πολλών μονάδων: kg/g/ lb/oz. Προαιρετική ηλεκτρομαγνητική βαλβίδα - RFW100A. Λειτουργία συναγερμού.

Ιδανική για ανάκτηση και ζύγιση ψυκτικών αερίων.

Κωδικός	700.0521
Οθόνη	LCD 7 ψηφία
Δυνατότητα Ζύγισης	100Kg/ Υποδιαίρεση 5g
Διαστάσεις ζυγού	335 x 315mm
Βάρος	2.5kg
Θερμοκρασία λειτουργίας	10°C - 50°C
Τροφοδοσία	μπαταρίες 5 x AA
Τιμή	260 €



Ηλεκτρονικός ζυγός με κέρμα

Ηλεκτρονική ζυγαριά αποσκευών με κέρμα.

Κωδικός: 700.0770

Απαραίτητο για όλα τα ξενοδοχεία.

Προφυλάξτε τους πελάτες σας από το πρόστιμο των επιπλέον κιλών των αποσκευών τους. Ιδανικό για επιβάτες πτήσεων χαμηλού κόστους.

- Οθόνη LCD με ψηφία και backlight
- Βαριά κατασκευή
- Ρεύματος - μπαταρίας
- Ενδειξη χαμηλής μπαταρίας
- Inox τάσι
- Ικανότητα Ζύγισης 200gr με υποδιαίρεση 20gr
- Διαστάσεις: 1.13x30 cm
- Διάσταση τάσι: 40x50cm
- Ιδανικός για Ξενοδοχεία

ΤΙΜΗ 900 €



Baby Scale 2 σε 1

Κωδικός: 700.0778

- Ζυγαριά 2 σε 1
- Ικανότητα Ζύγισης: 30kg/20gr
- Λειτουργεί με μπαταρίες 4x1,5V AA



ΤΙΜΗ 140 €

SYE 2011 Ηλεκτρονική φορητή ζυγαριά

Επίπεδη, ελαφριά ζυγαριά κουζίνας. Μέτρηση σε χιλιόγραμμα, γραμμάρια, λίβρες και ουγγιές. Ανοξειδωτή πλατφόρμα. Λειτουργία απόβαρου. Αυτόματη απενεργοποίηση. Ένδειξη χαμηλής μπαταρίας. Ένδειξη υπερφόρτωσης.

Χαρακτηριστικά

Οθόνη LCD με μπλε οπίσθιο φωτισμό

Μπαταρία 3 μπαταρίες AAA

Κωδικός	Μοντέλο	Ικαν. ζύγισης	Διαστάσεις	Τιμή
700.0775	SYE 2011	5kg	-	



EK 8150 Ηλεκτρονική φορητή ζυγαριά

Με ψηφιακή οθόνη αφής, με ισχυρό πλαστικό γυαλί που δεν σπάει εύκολα, διακόπτης αυτόματης απενεργοποίησης όταν δεν χρησιμοποιείται. Ιnox τάσι. Λειτουργεί με μπαταρία. Μονάδες μέτρησης: γραμμάριο, ουγγιά, λίβρα.

Χαρακτηριστικά

Οθόνη LCD 46x17mm

Μπαταρία cr2032

Κωδικός	Μοντέλο	Ικαν. ζύγισης	Διαστάσεις	Τιμή
700.0776	EK8150	5kg/1g	-	28€

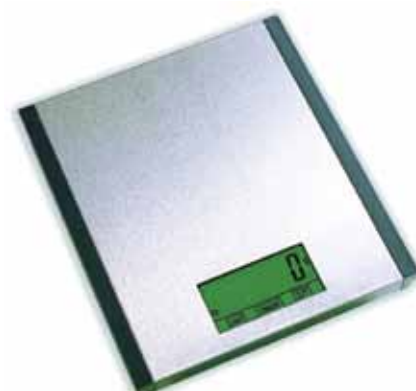

EK 3650 Ηλεκτρονική φορητή ζυγαριά

Ψηφιακή οθόνη με πλαστικό μπολ. Λειτουργεί με μπαταρία. Μονάδες μέτρησης: Gram, Ounce, Pound.

Χαρακτηριστικά

Οθόνη LCD 46x17mm

Μπαταρία cr2032

Κωδικός	Μοντέλο	Ικαν. ζύγισης	Διαστάσεις	Τιμή
700.0777	EK3650	5kg/1g	-	28€



Ηλεκτρονικός ζυγός CHECK OUT

D-POS 400T

Η DPOS 400 αποτελεί την ιδανική λύση για την αναβάθμιση της διαδικασίας πληρωμών στα σημεία πώλησης. Ευκολία προσαρμογής και εγκατάστασης.

- ✓ Ο εργονομικός σχεδιασμός σε συνδυασμό με το συμπαγές μέγεθος, εξασφαλίζουν την μέγιστη ευκολία εγκατάστασης στα ταμεία.
- ✓ Αξιόπιστη κατασκευή
- ✓ Ανθεκτική στην εντατική καθημερινή λειτουργία, με σύστημα προστασίας των εσωτερικών εξαρτημάτων από την υπερφόρτωση και την εισβολή υγρών και σκόνης.



Διαστάσεις

A50xB275xC65xD345xE420*xF45mm

Διαστάσεις πλάκας

L300xW230mm

* 9,2mm με γυάλινη πλάκα & πόδια ρυθμιζόμενα σε ύψος στο ελάχιστο.

Χαρακτηριστικά

Κωδικός	700.0750
Ικανότητα ζύγισης	6kg / 2g - 15kg / 5g
Διαθέσιμες μορφές	Flat & με κολώνα
Κατασκευή	Πλαστικό περίβλημα ABS

Οθόνη	Εύκολη εγκατάσταση σε πολλές θέσεις (1 ή 2 οθόνες) Οθόνη με οπίσθιο φωτισμό LCD matrix 5 ψηφία (έως H20 mm) ανά οθόνη Εμφανίζει μόνο βάρος ή βάρος, τιμή/kg και σύνολο (συνδέεται με POS και εξαρτάται από το πρωτόκολλο επικοινωνίας)
-------	--

Πληκτρολόγιο	3 πλήκτρα
--------------	-----------

Πλάκα	Τύπος: Επίπεδη Ανοξειδωτο ατσάλι. Διατίθεται επίσης σε γυαλί
-------	---

Επικοινωνία σε PC/ POS/ECR	RS-232, USB. Διαθέσιμα πρωτόκολλα επικοινωνίας για τα κύρια POS και ECR στην αγορά. Πρόγραμμα οδήγησης "OPOS"
----------------------------	---

Τροφοδοσία	Μέσω σύνδεσης USB, με προσαρμογέα AC / DC από 110/240 VAC έως 5 V / 500 mA. Άλλες: άλλες πηγές μέσω σύνδεσης USB, για παράδειγμα με υπολογιστή.
------------	---

Τιμή	
------	--

ΕΥΕΛΙΞΙΑ & ΠΡΟΣΑΡΜΟΣΤΙΚΟΤΗΤΑ

1 ή 2 οθόνες πελάτη σε θέση επιλογής



Ηλεκτρονικός ζυγός με Scanner

Magellan 9300i scanner με ζυγό

Συνδυάζει τις λειτουργίες scanner με ζυγό. Πρόκειται για εξελιγμένο και ολοκληρωμένο σύστημα που εξυπηρετεί τα ταμεία των καταστημάτων, σαρώνοντας και ζυγίζοντας τα προϊόντα ταυτόχρονα.

Καινοτόμες δυνατότητες και επιλογές όπως η τεχνολογία παρακολούθησης / πρόληψης συρρίκνωσης Scale Sentry, οι All Weighs και η υποστήριξη όλων των μεγάλων συστημάτων EAS κάνουν το 9300i ειδικά σχεδιασμένο για να βοηθήσει τους εμπόρους λιανικής να μειώσουν τον συνωστισμό στα ταμεία POS.

- ✓ Με δυνατότητα ανάγνωσης όλων των 1D και 2D barcode.
- ✓ Λειτουργεί με οθόνες αφής POS ή συστήματα self-checkout, τερματικά πληρωμής και εκτυπωτές.
- ✓ Διαβάζει barcode από smartphones.



Α.Π. 97822/08.09.2021

Χαρακτηριστικά

Κωδικός 700.0760

Λειτουργία ανάγνωσης 1D / Linear codes

Συνδέσεις scanner

RS-232; Οθόνη απομακρυσμένης κλίμακας; Θύρες EAS; Sensomatic, Interlock; Υποστηριζόμενος κεντρικός υπολογιστής USB (Τύπος A) (x2). MULTI-INTERFACE: RS-232 / IBM 46XX / USB Multi-Interface: OEM (IBM) USB Plus Power (Scanner and Scale). RS-232 (Σαρωτής) / RS-232 (Κλίμακα); RS-232 (Σαρωτής) ή Μονό Καλώδιο RS-232 (Σαρωτής και Κλίμακα) ΑΠΟΜΑΚΡΥΣΜΕΝΗ ΔΙΑΧΕΙΡΙΣΗ: Διαγνωστική Αναφορά. Λήψη κεντρικού υπολογιστή συμβατή με WMI (OPOS και JavaPOS) και MBeans (JavaPOS) Υποστηρίζει IBM Systems Director®, Wavelink® Avalanche® και άλλες λύσεις διαχείρισης ERP.

Διαστάσεις 10.2 x 13 x 35.6 cm/ 40.1cm/ 50.8cm

Σύμβολα

Αυτόματη αναγνώριση όλων των προτύπων 1D codes συμπεριλαμβανομένων των GS1 DataBar™ linear codes. STACKED CODES: EAN/JAN Composites; GS1 DataBar Composites; GS1 DataBar Expanded Stacked; GS1 DataBar Stacked; GS1 DataBar Stacked Omnidirectional; MicroPDF417; PDF417; UPC A/E Composites. 2D CODES: Aztec Code; Data Matrix; QR Code, Micro QR Code.

Επιπλέον χαρακτ/κά

Τροφοδοσία: RAC: 100 - 240 VAC, 50-60 Hz
Κατανάλωση ισχύος: 2 Watt/ ALL-WEIGHS SCALE PLATTER

Ύψος ανάγνωσης 15.2 cm

Τιμή 2300€

Ανιχνευτές πλαστότητας χαρτονομισμάτων

Καταμετρητές

χαρτονομισμάτων
κερμάτων

Ετικετογράφοι

Ετικέτες

ετικετογράφων
ζυγαριών
εκτυπωτών

Αριθμομηχανές

calculator



IC-2308

Ανιχνευτής γνησιότητας
χαρτονομισμάτων μπαταρίας

Φορητός



- Εισαγωγή χαρτονομίσματος με οποιαδήποτε φορά
- Ταχύτατος και ακριβής έλεγχος
- Εμφανίζει στην οθόνη την συνολική αξία των χαρτονομισμάτων μετά τον έλεγχο και τον αριθμό των χαρτονομισμάτων που έχουν ελεγχθεί
- Μικρό μέγεθος, φορητό, μπορεί να μπει σε γραφείο ή σε τοίχο.
- **Απόλυτος Έλεγχος μαγνητικών στοιχείων όπως Infrared, ανίχνευση ποιότητας και πάχους χαρτονομίσματος**
- Διαστάσεις: 157x70x59mm
- **Μπορεί να γίνει αναβάθμιση μέσω USB και κάρτας SD**

95 € (χωρίς μπαταρία)

105 € (με μπαταρία)

IC-2700

Ανιχνευτής γνησιότητας
χαρτονομισμάτων

Φορητός



- Εισαγωγή χαρτονομίσματος με οποιαδήποτε φορά
- Ταχύτατος και ακριβής έλεγχος
- Εμφανίζει στην οθόνη την συνολική αξία τον αριθμό των χαρτονομισμάτων που έχουν ελεγχθεί
- **Έλεγχος μαγνητικών στοιχείων, υπέρυθρης μελάνης (IR), ταινίας ασφαλείας, μήκος χαρτονομίσματος**
- RS 232 για αναβάθμιση S/W
- Διαστάσεις: 69(Υ)x124(Μ)x100(Π)mm
- 220 V/50Hz
- <5W

90 € (χωρίς μπαταρία)

115 € (με μπαταρία)

IC-2180

Ανιχνευτής γνησιότητας χαρτονομισμάτων



- Εισαγωγή χαρτονομίσματος με οποιαδήποτε φορά
- Ταχύτατος και ακριβής έλεγχος
- Έλεγχος μαγνητικών στοιχείων, υπέρυθρης μελάνης (IR), ταινία ασφαλείας, μήκος χαρτονομίσματος
- Εμφανίζει στην οθόνη την συνολική αξία των χαρτονομισμάτων μετά τον έλεγχο
- RS 232 για αναβάθμιση S/W
- (Π)221x(M)132x(Y)85 mm
- 220 V/50Hz
- Κατανάλωση ισχύος: <10W
- 0,75kg

95 € (χωρίς μπαταρία)
120 € (με μπαταρία)

IC-2288

Ανιχνευτής γνησιότητας χαρτονομισμάτων **USD/€**



- Ταχύτητα ανίχνευσης: 0,5 δευτερόλεπτα / χαρτονόμισμα
- Έλεγχος ποιότητας του χαρτιού μέσω λάμπας υπεριώδους ακτινοβολίας UV
- Έλεγχος γνησιότητας με ανιχνευτή MG • Έλεγχος με ανιχνευτή υπέρυθρης μελάνης IR
- Έλεγχος γνησιότητας με ανιχνευτή MT, που ελέγχει την αγωγιμότητα της μεταλλικής ταινίας
- Αναγνωρίζει αυτόματα το νόμισμα και την αξία
- **Ανίχνευση USD, Ευρώ, Ελβετικό φράγκο, Λίρα Αγγλίας (default)**
- Ενσωματωμένη επαναφορτιζόμενη μπαταρία
- Αναβάθμιση λογισμικού μέσω καλωδίου USB και κάρτας Micro SD • Εύκολος καθαρισμός αισθητήρων
- Διαστάσεις: 155x137x82 (mm) • Τροφοδοσία με μετασχηματιστή 100~240V AC/12VDC
- Επαναφορτιζόμενη μπαταρία λιθίου (προαιρετική): 10.8V / 600mAh
- Κατανάλωση ισχύος: <10W

150 €

DP-8120

Καταμετρητής πολλαπλών χαρτονομισμάτων **Double CIS**



Το μοντέλο **DP-8120** είναι ένας διαχωριστής καταμετρητής χαρτονομισμάτων 1+1, ο οποίος είναι οικονομικός, αποδοτικός, και αξιόπιστος για βαριά χρήση. Είναι εξοπλισμένος με την τελευταία και προηγμένη τεχνολογία ανίχνευσης παραχαράξεων DOUBLE CIS.

Πολύ εύκολη αναβάθμιση λογισμικού μέσω USB για τα νέα χαρτονομίσματα. Επίσης μπορεί να συλλέξει εικόνες χαρτονομισμάτων, μέσω θύρας USB και LAN. Ιδανικό για βαριά χρήση καταμέτρησης χαρτονομισμάτων.

- **Έλεγχος γνησιότητας:** Υπεριώδης (UV) - Μαγνητισμού (MG) - Μεταλλικού νήματος (MT)
- Υπέρυθρης (IR) **DOUBLE CIS**
- **Πολλαπλά νομίσματα:** EUR, USD, GBP, RUB, CNY, BRL, INR
- **Ταχύτητα:** 800/1000τεμ/λεπτό (MIX & SDC Mode) 1200τεμ/λεπτό (CNT Mode)
- **Χωρητικότητα χαρτονομισμάτων:** 500 - **Ικανότητα στοιβαξης:** 200
- **Διαστάσεις χαρτονομίσματος:** Μήκος: 100-185mm, Πλάτος: 50-90mm
- **Πάχος χαρτονομίσματος:** 0,075-0,15mm - **Interface:** θύρα: RS232 - **Εξωτερική οθόνη:** RJ11
- **Τάση λειτουργίας:** AC100V ~ 240V 50 / 60Hz
- **Θύρα αναβάθμισης / συλλογής δεδομένων:** USB/LAN
- **Αποθήκευση πληροφοριών:** κάρτα Micro-SD
- **Διαστάσεις:** 251(L)×271(W)×263(H)mm • **Βάρος:** 9Kg - **Κατανάλωση:** <50W

1450 €

DP-7300

Καταμετρητής χαρτονομισμάτων μικτής καταμέτρησης EUR, USD, GBP

Αναβαθμισμένη δυνατότητα ανίχνευσης πλαστών χαρτονομισμάτων και από κρυπτογράφηση των χαρακτηριστικών της τελευταίας σειράς χαρτονομισμάτων €, της ES2 EUR.

Μέτρηση αξίας πολλαπλών νομισμάτων με δυνατότητα καταμέτρησης & αυτόματη αναγνώριση χαρτονομίσματος.



Μεγάλη οθόνη TFT



- **Ανίχνευση:** 8 τρόποι ανίχνευσης (100% αξιόπιστη ανίχνευση πλαστότητας)
- **Έλεγχος γνησιότητας:** Υπεριώδης (UV) - Μαγνητισμού (MG) - Μεταλλικού νήματος (MT)
- Υπέρυθρης (IR) **DOUBLE CIS**
- **Ταχύτητα:** 1000/1200/1500 χαρτονομίσματα το λεπτό
- **Χωρητικότητα χοάνης εισόδου:** 300 χαρτονομίσματα
- **Χωρητικότητα εξόδου:** 200 χαρτονομίσματα
- **Εκκίνηση λειτουργίας:** Αυτόματη
- **Λειτουργίες:** Λειτουργίες πρόσθεσης (ADD) και δημιουργίας δεσμιδών (BATCH)
- **Αναβάθμιση:** εύκολη αναβάθμιση λογισμικού μέσω USB, SD (optional LAN)
- **Συνδέσεις:** RS232, RJ-11, USB port, SD card slot, LAN port
- **Διαστάσεις:** 263x266x255mm (πλάτος)×(βάθος)×(ύψος)
- **Κατανάλωση:** <50W • **Βάρος:** 6,4 kg

750 €

DP-6500 Ανιχνευτής γνησιότητας & καταμέτρητής μεικτών χαρτονομισμάτων €



- Καταμετρητής και ανιχνευτής πλαστών χαρτονομισμάτων μόνο €
- Απλή καταμέτρηση για δολάρια (ποσότητα και όχι αξία)
- Εντοπίζει τα μισά, τα διπλά και τα διαφορετικού μεγέθους χαρτονομίσματα
- Έλεγχος γνησιότητας: Υπεριώδης (UV) - Μαγνητισμού (MG) - Μεταλλικού νήματος(MT) -
- Προκαθορισμένη ρύθμιση απο 1-9999 τεμάχια
- Προειδοποιητικός ήχος σε περίπτωση λάθους και auto- stop
- Αναλυτική λίστα κατά χαρτονόμισμα - Αναλυτική εκτύπωση καταμέτρησης
- Διπλός αισθητήρας IR
- Ταχύτητα: 1000 χαρτονομίσματα/λεπτό
- Χωρητικότητα χαρτονομισμάτων: 200
- Διαστάσεις: 311(L)x261(W)x195(H)mm - Βάρος: 6.5Kg

520 €

DP-986 Φορητός Καταμετρητής - Ανιχνευτής γνησιότητας χαρτονομισμάτων μικτής καταμέτρησης (ρεύματος/μπαταρίας)



- Αυτόματη ανίχνευση τροφοδοσίας χαρτονομισμάτων
- Χωρίς περιορισμό στην κατεύθυνση του χαρτονομίσματος
- Μικρό μέγεθος συσκευής
- Υπολογίζει αξία διαφορετικών χαρτονομισμάτων και ανιχνεύει τα πλαστά με μεγάλη ακρίβεια
- Εύκολη πρόσβαση εσωτερικά στην συσκευή για γρήγορη συντήρηση
- LCD display
- Εντολές με διακόπτες για εύκολη χρήση
- Γρήγορα και εύκολα αναβαθμίζεται μέσω προγράμματος από υπολογιστή
- Ανιχνεύει πλαστά από το χρώμα, την μαγνητική ταινία, τις διαστάσεις, το πάχος, τα ανάγλυφα και άλλα.
- **Ανιχνεύει και καταμετρά EURO**
- Χωρητικότητα χαρτονομισμάτων: 100 - Ταχύτητα: 200-250 χαρτονομίσματα ανά λεπτό
- Διαστάσεις: 170x157x152mm - Βάρος: 1,6Kg (χωρίς μπαταρία)
- Μπαταρία (optional): Επαναφορτιζόμενη μπαταρία λιθίου 10,8V/2.000mAh
- Τάση λειτουργίας: AC100V ~ 240V 50/60Hz
- Κατανάλωση ρεύματος: 20 Watt

440 € με μπαταρία

BCS-160 Καταμετρητής - Ανιχνευτής γνησιότητας χαρτονομισμάτων μικτής καταμέτρησης **Double CIS**

Το μοντέλο **BCS-160** είναι ένας διαχωριστής-καταμετρητής χαρτονομισμάτων 1 + 1, ο οποίος είναι οικονομικός, αποδοτικός, και αξιόπιστος για βαριά χρήση. Είναι εξοπλισμένος με την τελευταία και προηγμένη τεχνολογία ανίχνευσης παραχαράξεων DOUBLE CIS. Πολύ εύκολη αναβάθμιση λογισμικού μέσω USB για τα νέα χαρτονομίσματα. Επίσης μπορεί να συλλέξει εικόνες χαρτονομισμάτων, μέσω θύρας USB και LAN. Ιδανικό για βαριά χρήση καταμέτρησης χαρτονομισμάτων.



- **Όθονη:** Color TFT 3.5"
- **Χωρητικότητα χαρτονομισμάτων:** 500 - **Ικανότητα στοιβαξης:** 200
- **Interface:** Εξωτερικός εκτυπωτής/PC θύρα: RS232 LAN θύρα:RJ45 / Εξωτερική οθόνη: RJ12 / Θύρα αναβάθμισης/συλλογής δεδομένων: USB/LAN / Αποθήκευση πληροφοριών: κάρτα Micro-SD
- **Ταχύτητα:** 800/1000τεμ/λεπτό(MIX&SDCMode)1200τεμ/λεπτό(CNT Mode)
- **Αριθμός Batch:** 5~199τεμ - **Πολλαπλά νομίσματα:** Περισσότερα από 40 νομίσματα
- **Έλεγχος γνησιότητας:** Υπεριώδης (UV) - Μαγνητισμού (MG) - Μεταλλικού νήματος(MT)
- Υπέρυθρης (IR) **DOUBLE CIS**
- **Τάση λειτουργίας:** AC 220V 50Hz ±10% & AC 110V 60Hz ±10%
- **Διαστάσεις:** 315mmx330mmx330mm
- **Βάρος:** 13Kg

1650 €

BC-55 Καταμετρητής - Ανιχνευτής γνησιότητας χαρτονομισμάτων μικτής καταμέτρησης **Double CIS**



- **Χωρητικότητα χαρτονομισμάτων:** 600 - **Ικανότητα στοιβαξης:** 200
- **Πολλαπλά νομίσματα:** EUR-USD-GBP-CHF(default) με δυνατότητα firmware update για άλλα νομίσματα
- **Όθονη:** Touch Screen Color TFT-LCD 3.5"
- **Διαστάσεις χαρτονομίσματος:** *Μήκος:* 100-175mm, *Πλάτος:* 50-90mm
- **Πάχος χαρτονομίσματος:** 0.05mm~0.12mm
- **Ταχύτητα:** (pcs/min) 800,1000,1200 (MIX MODE) 800, 1000 (SERIAL NUMBER READING MODE)
- **RAM:** 1G - **Αριθμός Batch:** 5-199 τεμ.
- **Interface:** USB για συλλογή δεδομένων και αναβάθμιση λογισμικού RS232 για επικοινωνία με Η/Υ
- RJ12 για εξωτερική οθόνη WLAN για συλλογή δεδομένων και αναβάθμιση λογισμικού
- **Έλεγχος γνησιότητας:** Υπεριώδης (UV) - Μαγνητισμού (MG) - Μεταλλικού νήματος(MT)
- Υπέρυθρης (IR) - **DOUBLE CIS**
- **Τροδοδοσία:** AC 220V 50Hz ±10% - AC 110V 60Hz ±10%
- **Διαστάσεις:** 280(H)x240(W)x235(D)mm - **Βάρος:** 5.9Kg

880 €



SE-8030 Καταμετρητής - Ανιχνευτής γνησιότητας χαρτονομισμάτων (Οχι μικτής καταμέτρησης)

- Εντοπίζει τα μισά και διπλά χαρτονομίσματα
- Έλεγχος ανίχνευσης χαρτονομισμάτων DD (πλάτος)
- Αυτόματη ανίχνευση με UV (υπεριώδη)
- Έλεγχος γνησιότητας με ανιχνευτή MG
- Έλεγχος με ανιχνευτή υπέρυθρης μελάνης IR
- Ταχύτητα καταμέτρησης 600/1000/1200/1900 χαρτονομίσματα/λεπτό
- Μεγάλη φωτιζόμενη οθόνη τύπου LCD 5 ψηφίων
- Αυτόματη εκκίνηση καταμέτρησης
- Ικανότητα στοίβαξης 200 χαρτονομισμάτων
- Διαστάσεις χαρτονομίσματος: 50mm x 110mm έως 90mm x 190mm
- Τάση λειτουργίας: AC 100-240V 50 / 60HZ
- Κατανάλωση: ≤ 60W

320 €



SE-9200B Καταμετρητής - Ανιχνευτής γνησιότητας χαρτονομισμάτων (Οχι μικτής καταμέτρησης)

- Εντοπίζει τα μισά και διπλά χαρτονομίσματα
- Εντοπίζει διαφορετικού μεγέθους χαρτονομίσματα, ελέγχοντας & τις 3 διαστάσεις του χαρτονομίσματος (πάχος, ύψος, πλάτος)
- Αυτόματη ανίχνευση με UV (υπεριώδη) - Έλεγχος γνησιότητας με ανιχνευτή MG - Έλεγχος με ανιχνευτή υπέρυθρης μελάνης IR
- **Ταχύτητα καταμέτρησης:** 1000 χαρτονομίσματα/λεπτό
- **Χοάνη εισόδου:** 300 χαρτονομίσματα
- **Διαστάσεις χαρτονομίσματος:** 50 x 90 έως 110x180mm
- **Πάχος χαρτονομίσματος:** 0.075 & 0.15mm
- **Τάση λειτουργίας:** AC230V/50Hz & AC 110V/60Hz
- **Διαστάσεις:** 298x 244x143mm
- **Κατανάλωση:** ≤ 50W - **Βάρος:** 6 Kg

Μεγάλη φωτιζόμενη μπλε οθόνη τύπου LCD 4 ψηφίων

250 €



CH-3000 Κατάλληλο και για καταμέτρηση κουπονιών

- Έλεγχος γνηριότητας UV/MG (Υπεριώδής / Μαγνητισμού)
- Αυτόματη εκκίνηση και διακοπή
- **Χωρητικότητα χοάνης:** 300 χαρτονομίσματα
- **Ικανότητα στοίβαξης:** 200 χαρτονομίσματα
- **Ταχύτητα καταμέτρησης:** 900 χαρτονομίσματα/λεπτό
- **Διαστάσεις κουπονιών:** 50x110mm & 90x175mm
- **Διαστάσεις:** 300x256x170mm
- **Τάση λειτουργίας:** 220V-240V/50Hz
- **Κατανάλωση ρεύματος:** 60W
- **Καθαρό βάρος:** 5,37kg

Ιδανικό για καταστήματα με χρήση κουπονιών SuperMarket, Πολυκαταστήματα κ.α

270 €



DP-318 Καταμετρητής & διαχωριστής κερμάτων

Διαλογή και καταμέτρηση
Αυτόματη διακοπή όταν η χοάνη κέρματος είναι κενή για 15"
Στιβαρή κατασκευή

Χωρητικότητα χοάνης: 1000 μικτά κέρματα
Ταχύτητα καταμέτρησης: 450 κέρματα/λεπτό
Κατανάλωση ρεύματος: 50 Watt
Τάση λειτουργίας: 110V-240V AC, 50/60Hz
Διαστάσεις: 290(L) x 31(W) x 290(H)mm
Βάρος: 6,3Kg

460 €



CH-50 Καταμετρητής & διαχωριστής κερμάτων

Χωρητικότητα χοάνης: 1100 κέρματα
Χωρητικότητα κερματοθήκης: 120~450 κέρματα
Ταχύτητα καταμέτρησης: 315-345 κέρματα/λεπτό
Οθόνη καταμέτρησης: Dot matrix LCD
Διαστάσεις: 360 x 340 x 282mm
Βάρος: 4,22 Kg

270 €



SE-950 Καταμετρητής & διαχωριστής κερμάτων

Χωρητικότητα χοάνης: 400~500 κέρματα
Χωρητικότητα κερματοθήκης: 80~250 κέρματα
Ταχύτητα καταμέτρησης: 216 κέρματα/λεπτό
Batch preset number display: 3 Digits LED
Οθόνη καταμέτρησης: 4 Digit LED
Διαστάσεις: 345 x 306 x 258mm
Βάρος: 3.9Kg

300 €



SE-200 Καταμετρητής κερμάτων **HEAVY DUTY**

Χωρητικότητα χοάνης: 1.500 κέρματα

Ταχύτητα καταμέτρησης: 2.000 κέρματα/λεπτό

Πάχος κερμάτων: 0,8-3,8 mm

Τρόπος καταμέτρησης: Συνεχόμενη ή προεπιλεγμένη καταμέτρηση

Διαστάσεις: 400 x 240 x 185mm

Βάρος: 8Kg

700 €



CS-910 Καταμετρητής & διαχωριστής κερμάτων **με εκτυπωτή**

Καταμετρά και διαχωρίζει αυτόματα κέρματα του Ευρώ, ελέγχοντας ταυτόχρονα την γνησιότητα των κερμάτων με κεντρικό αισθητήρα τελευταίας τεχνολογίας. Απορρίπτει όλα τα ξένα, πλαστά και κατεστραμμένα κέρματα. Δυνατότητα εκτύπωσης την συνολική ποσοτητα κερμάτων την αξία τους, συνολικά ή ανά κέρμα.

Χωρητικότητα χοάνης κερμάτων: 3.600 κέρματα

Ταχύτητα καταμέτρησης: 600 κέρματα/λεπτό

Διάμετρος κερμάτων: 14-31mm

Πάχος κερμάτων: 4.0mm

Ταξινόμηση κερμάτων: 1-9 διαφορετικά κέρματα

2650 €

PROCOIN PRC 330

Καταμετρητής & διαχωριστής κερμάτων



Καταμετρά και διαχωρίζει αυτόματα και τα οκτώ (8) κέρματα του Ευρώ, ελέγχοντας ταυτόχρονα την γνησιότητα των κερμάτων με κεντρικό αισθητήρα τελευταίας τεχνολογίας. Απορρίπτει όλα τα ξένα, πλαστά και κατεστραμμένα κέρματα. Εμφανίζει στην οθόνη τόσο τον συνολικό αριθμό των καταμετρηθέντων κερμάτων όσο & την αξία τους, συνολικά ή / κέρμα.

Διάμετρος κερμάτων: 14 – 34 mm

Πάχος κερμάτων: 1 – 3,2 mm

Χωρητικότητα χοάνης κερμάτων: 600 – 3.000 κέρματα

Ταχύτητα καταμέτρησης: 600 κέρματα / λεπτό

Διαστάσεις: 600 x 300 x 420mm- **Βάρος:** 30Kg

Κατανάλωση ρεύματος: 80 Watt

Τάση λειτουργίας: 110V/60Hz – 240V/50Hz

Προαιρετικά: RS-232

3350 €

Jolly

Ο ετικετογράφος Jolly μπορεί να χρησιμοποιηθεί και για τη σήμανση ημερομηνιών στα προϊόντα. Το ρολό μελανιού αλλάζει εύκολα. Εξαιρετικά ανθεκτική κατασκευή από ειδικό πλαστικό, εύκολο στη χρήση και ελαφρύ. Προστατευτικό κάλυμμα και εύκολη αλλαγή ετικετών. Υψηλή ταχύτητα, γρήγορο αποτέλεσμα, ποικιλία για διαφορετικές διαστάσεις ετικέτας.

Διαθέσιμα ανταλλακτικά.

 *Ιδανικό για κατάσταση ρούχων, καταστήματα καλλυντικών, φαρμακεία, κρεοπωλεία, αρτοποιεία, παντοπωλεία, καφετέριες, καταστήματα ηλεκτρικών ειδών, μουσικών οργάνων, παιχνιδιών, ηλεκτρονικών, ανθοπωλεία, καταστήματα με είδη για κατοικίδια ζώα, καταστήματα επίπλων, βιβλιοπωλεία, και κάθε κατάσταση λιανικής πώλησης.*



	Σειρές	Ψηφία	Μέγεθος	Διαστάσεις	Αναλώσιμα	Τιμή
JH8 2112	1	8	4.4mm	21x12mm	Ink Roller	31,50€
JC8 2612	1	8	4.4mm	26x12mm	Ink Roller	31,50€
JS16 2616	2	8+8	3.0/4.4mm	26x16mm	Ink Roller	50,00€

Swing

Ο ετικετογράφος Swing αποτελεί ένα χειροκίνητο εργαλείο που χρησιμοποιείται για τη σήμανση των προϊόντων, την ημερομηνία σχεδίασης, την ένδειξη του βάρους, την τιμή, τον κωδικό προϊόντος και οποιαδήποτε άλλη ψηφιακή πληροφορία.

Οι ετικέτες είναι αυτοκόλλητες από τη μία πλευρά και φορτώνονται στο μηχάνημα με τη μορφή ρολού. Είναι πολύ απλό στη χρήση με εύκολη αντικατάσταση αναλωσίμων. Ακριβής εκτύπωση πληροφοριών στην ετικέτα, δυνατότητα κάθετης προσαρμογής, πολλά σύμβολα πληροφοριών για την ετικέτα όπως διαχωριστικά: - . / . και πρόσθετα σύμβολα: No., UAH, the cop, a code, kg, gr, va, on, hectare.

 *Ιδανικό για κάθε κατάσταση λιανικής πώλησης.*



	Σειρές	Ψηφία	Μέγεθος	Διαστάσεις	Αναλώσιμα	Τιμή
MH8 2112	1	8	4.4mm	21x12mm	Ink Roller	31,50€
M8 2612	1	8	4.4mm	26x12mm	Ink Roller	31,50€
M16 2616	2	8+8	3.0/4.4mm	26x16mm	Ink Roller	50,00€

Ετικετογράφοι

Speedy

Ο ετικετογράφος Speedy αποτελεί ένα χειροκίνητο εργαλείο που χρησιμοποιείται για τη σήμανση των προϊόντων, την ημερομηνία σχεδίασης, την ένδειξη του βάρους, την τιμή, τον κωδικό προϊόντος και οποιαδήποτε άλλη ψηφιακή πληροφορία. Οι ετικέτες είναι αυτοκόλλητες από τη μία πλευρά και φορτώνονται στο μηχάνημα με τη μορφή ρολού. Είναι πολύ απλό στη χρήση με εύκολη αντικατάσταση αναλωσίμων. Ακριβής εκτύπωση πληροφοριών στην ετικέτα, δυνατότητα κάθετης προσαρμογής, πολλά σύμβολα πληροφοριών για την ετικέτα.



Ιδανικό για κάθε κατάσταση λιανικής πώλησης.



	Σειρές	Ψηφία	Μέγεθος	Διαστάσεις	Αναλώσιμα	Τιμή
DBH8 2112	1	8	4.4mm	21x12mm	Ink Roller	27,00€
DBC6 2612	1	6	5.0mm	26x12mm	1-2 Lines	27,00€
DBC8 2612	1	8	4.4mm	26x12mm	Ink Roller	27,00€
DBS16 2616	2	8+8	3.0/4.4mm	26x16mm	Ink Roller	46,00€

Blitz

Συσκευή για αναγραφή τιμών σε ετικέτες προϊόντων. Αυτός ο ετικετογράφος χρησιμοποιείται συνήθως σε προϊόντα όπως τρόφιμα, φρούτα, λαχανικά, κοσμήματα, εξοπλισμός, καπνικά κ.α.



Ιδανικό για αρτοποιεία, κρεοπωλεία, καφετέριες, τυροκομεία, καταστήματα με είδη ένδυσης, κοσμηματοπωλεία, ζαχαροπλαστική, ιχθυοπωλεία, ανθοπωλεία, καταστήματα υποδημάτων, οπωροπωλεία, εστιατόρια, κάβες, καταστήματα βοτάνων και βιολογικών προϊόντων, gelateria, αρωματοποιία, φαρμακεία, πιτσαρίες, καταστήματα καπνού, χαρτικά, σούπερ μάρκετ κ.α.

T107 2928



	Σειρές	Ψηφία	Μέγεθος	Διαστάσεις	Αναλώσιμα	Τιμή
C6 2612	1	6	5.0mm	26x12mm	Ink Roller	54,00€
C8 2612	1	8	4.4mm	26x12mm	Ink Roller	54,00€
C10 2612	1	10	5.0mm	26x12mm	Ink Roller	72,00€
C20 2616	2	10+10	3.0/4.4mm	26x16mm	Ink Roller	92,00€
S16 2616	2	8+8	3.0/4.4mm	26x16mm	Ink Roller	89,00€
T107 2928	3	11+κενό+7	3.0/4.4mm	29x28mm	Ink Roller 1-2 Lines	145,00€

Open

Ετικετογράφος που χρησιμοποιείται για τη σήμανση τιμής και ημερομηνιών στα προϊόντα. Το ρολό μελανιού μπορεί να αλλάξει. Εξαιρετικά ανθεκτική πλαστική κατασκευή, εύχρηστο μηχανήμα, ελαφρύ, με ρολό ετικετών σε προστατευτικό κάλυμμα και εύκολο στη φόρτωση. Οι ετικέτες μπορούν να αλλάξουν μέσα σε λίγα δευτερόλεπτα. Εκτύπωση υψηλής ταχύτητας, γρήγορο αποτέλεσμα ετικέτας, πλήρης ποικιλία για τις διαφορετικές διαστάσεις ετικέτας. Υψηλή ευελιξία λόγω της μεγάλης εμβέλειας.

Διαθέσιμα ανταλλακτικά.

 *Ιδανικό για κάθε κατάσταση λιανικής πώλησης.*



T117 2928



L22 3219

	Σειρές	Ψηφία	Μέγεθος	Διαστάσεις	Αναλώσιμα	Τιμή
P6 2212	1	6	4.4mm	22x12mm	Ink Roller	54,00€
C8 2612	1	8	4.4mm	26x12mm	Ink Roller	50,00€
S14 2616	2	8+6	5.0mm	26x16mm	Ink Roller	57,00€
S16 2616	2	8+8	3.0/4.4mm	26x16mm	Ink Roller	87,00€
C20 2616	2	10+10	3.0/4.4mm	26x16mm	Ink Roller	87,00€
T117 2928	3	11+11+7	3.0/4.4mm	29x28mm	Ink Roller 1-2 Lines	200,00€
L22 3219	2	12+12	3.0/5.0mm	32x19mm	Ink Roller 1-2 Lines	165,00€

Jolly

Πιστόλι για πέρασμα ετικετών με την ιταλική ποιότητα κατασκευής Jolly. Με standard βελόνα.

 *Ιδανικό για χρήση σε είδη ένδυσης, υπόδησης, υφάσματα κλπ.*

Jolly's	1	16,00€
Pins πλαστικά	10.000τμχ 25mm	12,00€
Pins πλαστικά	10.000τμχ 50mm	12,00€
Βελόνες μεταλλικές	5τμχ σετ	8,50€



Ταμπόν ετικετογράφων

Open, Jolly's, Swing, Blitz	2,80€
Open, Blitz 3πλής σειράς	5,50€

ΕΤΙΚΕΤΕΣ

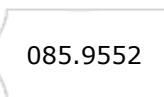
Κωδικός	Διάσταση	Συσκευασία	Λευκή	Κίτρινη	Λογότυπο	Φωσφοριζέ
 085.9541	21x12	1000ετικ./ρολό 50ρολά/κιβ.	0,44€	-	-	-
 085.9542	21x12	1000ετικ./ρολό 50ρολά/κιβ.	0,44€	-	0,50€	0,66€
 085.9543 <small>ΗΜ. ΛΗΞΗΣ</small>	 085.9544 <small>ΑΝΑΛΩΣΗ ΕΩΣ</small>	 085.9545 <small>ΗΜ. ΠΑΡΑΓΩΓΗΣ</small>	 085.9546	 085.9547	 085.9548	
 085.9549	22x12	1000ετικ./ρολό 50ρολά/κιβ.	0,44€	 085.9550	 085.9551	0,66€
 085.9552	26x12	1000ετικ./ρολό 40ρολά/κιβ.	0,46€	0,55€	0,50€	0,63€
 085.9553	 085.9554 <small>ΑΝΑΛΩΣΗ ΕΩΣ</small>	 085.9555 <small>ΗΜ. ΛΗΞΗΣ</small>	 085.9556 <small>ΗΜ. ΠΑΡΑΓΩΓΗΣ</small>	 085.9557	 085.9558	 085.9559
 085.9560	26x16	1000ετικ./ρολό 36ρολά/κιβ.	0,66€	0,70€	0,70€	0,74€
 085.9563 <small>ΗΜ. ΠΑΡΑΓΩΓΗΣ ΗΜ. ΛΗΞΗΣ</small>	 085.9564 <small>ΗΜ. ΛΗΞΗΣ</small>	 085.9565 <small>ΑΝΑΛΩΣΗ ΕΩΣ</small>	 085.9566 <small>ΗΜ. ΠΑΡΑΓΩΓΗΣ</small>	 085.9567	 085.9568	 085.9569
 085.9561	26x16	1000ετικ./ρολό 36ρολά/κιβ.	0,66€	-	-	-
 085.9570	29x28	700ετικ./ρολό 24ρολά/κιβ.	0,93€	-	-	-
 085.9571	32x19	1000ετικ./ρολό 30ρολά/κιβ.	0,82€	-	-	-

Στις τιμές δε συμπεριλαμβάνεται Φ.Π.Α. Οι τιμές μπορεί να αλλάζουν χωρίς προειδοποίηση.
Η εταιρεία δε φέρει καμία ευθύνη για τυχόν τυπογραφικά λάθη

Ετικέτες ηλεκτρονικών ζυγών & printers

Κωδικός	Περιγραφή	Συσκευασία	Τιμή
085.9573	Ετικέτες θερμικές 30x15	1000 ετικ./ρολ. - 50ρολ./κιβ.	2,70 €
085.9574	Ετικέτες θερμικές 38x45 τυπ.	600 ετικ./ρολ. - 48ρολ./κιβ.	2,10 €
085.9575	Ετικέτες θερμικές 40x20	1000 ετικ./ρολ. - 45ρολ./κιβ.	3,00 €
085.9576	Ετικέτες θερμικές 45x35	1000 ετικ./ρολ. - 50ρολ./κιβ.	4,00 €
085.9577	Ετικέτες θερμικές 48x40 τυπ.	700 ετικ./ρολ. - 48ρολ./κιβ.	3,00 €
085.9578	Ετικέτες θερμικές 55x25	1000 ετικ./ρολ. - 40ρολ./κιβ.	4,70 €
085.9579	Ετικέτες θερμικές 57x40 τυπ. μπλε	1100 ετικ./ρολ. - 24ρολ./κιβ.	4,20 €
085.9580	Ετικέτες θερμικές 57x40 τυπ. μπλε	800 ετικ./ρολ. - 32ρολ./κιβ.	2,90 €
085.9581	Ετικέτες θερμικές 57x40 τυπ. μπλε	700 ετικ./ρολ. - 30ρολ./κιβ.	2,90 €
085.9582	Ετικέτες θερμικές 57x40	700 ετικ./ρολ. - 32ρολ./κιβ.	2,80 €
085.9583	Ετικέτες θερμικές 57x45	700 ετικ./ρολ. - 30ρολ./κιβ.	2,80 €
085.9584	Ετικέτες θερμικές 57x60	650 ετικ./ρολ. - 30ρολ./κιβ.	3,50 €
085.9585	Ετικέτες θερμικές 57x60	450 ετικ./ρολ. - 30ρολ./κιβ.	3,00 €
085.9586	Ετικέτες θερμικές 58x43	800 ετικ./ρολ. - 30ρολ./κιβ.	2,80 €
085.9587	Ετικέτες θερμικές 58x43	700 ετικ./ρολ. - 30ρολ./κιβ.	2,50 €
085.9588	Ετικέτες θερμικές 60x40	700 ετικ./ρολ. - 30ρολ./κιβ.	3,50 €
085.9589	Ετικέτες θερμικές 60x55	700 ετικ./ρολ. - 30ρολ./κιβ.	3,50 €
085.9590	Ετικέτες θερμικές 70x40	1000 ετικ./ρολ. - 30ρολ./κιβ.	5,95 €
085.9591	Ετικέτες θερμικές 80x40	1000 ετικ./ρολ. - 30ρολ./κιβ.	6,70 €
085.9592	Ετικέτες θερμικές 105x75	250 ετικ./ρολ. - 30ρολ./κιβ.	4,80 €
085.9593	Ετικέτες θερμικές 105x150	250 ετικ./ρολ. - 30ρολ./κιβ.	6,90 €

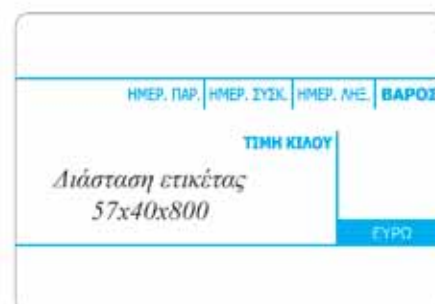
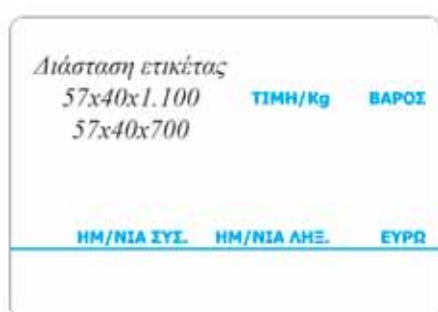

Olivetti Logos 904T *Θερμική εκτύπωση*



Χαρακτηριστικά

- 14 ψήφια οθόνη LCD (2 χρώματα: πράσινο/κόκκινο)
- Ταχύτατος θερμικός εκτυπωτής.
- **Δεν χρειάζεται μελανοταινίες ή ταμπόν.**
- Εξοικονόμηση ενέργειας
- **Διπλοί ανεξάρτητοι αθροιστές**
(Μερικό-Ολικό-Grand Total και ανεξάρτητη μνήμη με 4 πλήκτρα)
- Πλήκτρο υπολογισμού Δ% & MU
- Πλήκτρα υπολογισμού Φ.Π.Α.
- Πλήκτρο προώθησης χαρτ/νίας
- Μετρητής ειδών
- Λειτουργία μετατροπής νομίσματος
- **Μηδενικά 0,00,000,**
- Αλλαγή προσήμου
- **Πλήκτρο ανάκλησης τελευταίας καταχώρησης για διόρθωση**
- **Πλήκτρο ανάκλησης βήμα προς βήμα προηγούμενου**
- **Ακύρωση εισαγωγής στην οθόνη βήμα-βήμα**
- **Ταχύτητα 10 γραμμές/sec**
- Heavy duty θερμικός εκτυπωτής
- Διαστάσεις: 205x320x87mm



Olivetti Logos 904T	110 €
---------------------	-------



Olivetti Logos 902 *Εκτύπωση δίχρωμη*



Χαρακτηριστικά

- 12 ψήφια οθόνη LCD (2 χρώματα: πράσινο/κόκκινο)
- Ταχύτητα 3,5 γραμμές /sec
- Λειτουργία αποθήκευσης
- **Δίχρωμη εκτύπωση με κανονική μελανοταινία (όχι ταμπόν)**
- Δίχρωμη φωτιζόμενη οθόνη
- Εξοικονόμηση ενέργειας
- **Διπλοί ανεξάρτητοι αθροιστές**
(Μερικό-Ολικό - Grand Total και ανεξάρτητη μνήμη με 4 πλήκτρα)
- Πλήκτρο υπολογισμού Δ% & MU
- Μετρητής ειδών
- Λειτουργία μετατροπής νομίσματος
- Πλήκτρα υπολογισμού Φ.Π.Α.
- **Μηδενικά 0,00,000,**
- Αλλαγή προσήμου
- **Πλήκτρο ανάκλησης τελευταίας καταχώρησης για διόρθωση**
- **Πλήκτρο ανάκλησης βήμα προς βήμα προηγούμενων καταχωρήσεων για επιθυμητές διορθώσεις**
- **Ακύρωση εισαγωγής στην οθόνη βήμα-βήμα**
- Πλήκτρο προώθησης χαρτ/νίας
- Heavy duty εκτυπωτής
- Διαστάσεις: 205x310x80mm



Olivetti Logos 902	99 €
--------------------	------



CITIZEN CX-32N Εκτύπωση δίχρωμη (μπλε - κόκκινο)**Χαρακτηριστικά**

- 12 ψηφία
- Λειτουργία μετατροπής νομίσματος
- Λειτουργία ΦΠΑ
- Πλήκτρα τύπου PC
- Υπολογισμός ποσοστού κέρδους
- Ταχύτητα εκτύπωσης (**1.9 γραμμές/δευτ.**)
- Απλό χαρτί 57 mm
- Διαθέτει μεταλλική βάση χαρτιού
- **Δίχρωμο ταμπόν (μπλε -κόκκινο)**
- Λειτουργία ρεύματος ή μπαταρίας (περιλαμβάνεται το τροφοδοτικό)
- Διαστάσεις: 226 x 147 x 68mm
- Βάρος: 410g



CITIZEN CX-32N	49 €
----------------	------

**CITIZEN CX-123N** Εκτύπωση δίχρωμη (κόκκινο - μαύρο)**Χαρακτηριστικά**

- 12 ψηφία
- Οθόνη LCD μεγάλων χαρακτήρων
- Λειτουργία ΦΠΑ
- Λειτουργία μετατροπής νομίσματος
- Ταχύτητα εκτύπωσης (**2.4 γραμμές/δευτ.**)
- Γενικό Σύνολο
- Απλό χαρτί 57 mm
- Διαθέτει μεταλλική βάση χαρτιού
- **Δίχρωμο ταμπόν (κόκκινο-μαύρο)**
- Λειτουργία ρεύματος
- Διαστάσεις: 269 x 194 x 66mm
- Βάρος: 728g



CITIZEN CX-121N	72 €
-----------------	------



Olivetti Summa 301 Μονόχρωμη εκτύπωση με ταμπόν

Χαρακτηριστικά

- 12 ψήφια οθόνη LCD
- Μπαταρίας -ρεύματος
- Ταχύτητα 1,6 γραμμές /sec
- Εξοικονόμηση ενέργεια
- Όταν η οθόνη είναι σε αδράνεια μετά απο 3' σβήνει
- Πλήκτρο υπολογισμού MU
- Λειτουργία μετατροπής νομίσματος
- Μνήμη 3 πλήκτρων
- Πλήκτρα euro/local/rate
- Πλήκτρα υπολογισμού Φ.Π.Α.
- Πλήκτρα TAX +, TAX-, MARK UP
- Μηδενικά 0,00
- Μετρητής ειδών
- Πλήκτρο προώθησης χαρτ/νίας
- Διαστάσεις: 97,7x191x42mm



CITIZEN CX-32N	39 €
----------------	------



CITIZEN SDC-444S



Χαρακτηριστικά

- **12 ψηφία** οθόνη 1γραμμη LCD
- Με ηλιακή κυψέλη και με μπαταρία
- Δίπλη μνήμη
- Λειτουργία τετραγωνικής ρίζας
- Λειτουργία αυτόματης αναμονής
- Διάσταση: 199Dx153Wx31Hmm
- Βάρος: 209g



CITIZEN SDC-444S	12 €
------------------	------

CITIZEN SDC-554S



Χαρακτηριστικά

- **14 ψηφία** οθόνη 1γραμμη LCD
- Με ηλιακή κυψέλη και με μπαταρία
- Λειτουργία τετραγωνικής ρίζας
- Λειτουργία αυτόματης αναμονής
- Φορολογική λειτουργία
- Διάσταση: 199Dx153Wx31Hmm
- Βάρος: 209g



CITIZEN SDC444S	13 €
-----------------	------

CITIZEN SDC-805BN



Χαρακτηριστικά

- **8 ψηφία** οθόνη LCD (**Big Display**)
- Με ηλιακή κυψέλη και με μπαταρία
- Memory
- Διάσταση: 131 x 102 x 18mm
- Βάρος: 88g



CITIZEN SDC444S	5,5 €
-----------------	-------



CITIZEN CT-555V



Χαρακτηριστικά

- **12 ψηφία** οθόνη 1γραμμη LCD
- Ηλιακή και μπαταρία
- **Έλεγχος & σωστή λειτουργία**
- Λειτουργία αυτόματης αναμονής
- Φορολογική λειτουργία
- Λειτουργία σήμανσης
- Διάσταση: 130Dx129Wx34Hmm
- Βάρος 125g



CITIZEN CT-555V	13 €
-----------------	------

CITIZEN CT-500VII



Χαρακτηριστικά

- **10 ψηφία** οθόνη LCD (**Big Display**)
- Πλήκτρα Ελέγχου και Διόρθωσης
- Λειτουργία ΦΠΑ - Μνήμη
- Με ηλιακή κυψέλη και με μπαταρία
- Υπολογισμός ποσοστού κέρδους
- Διάσταση: 136x134x28mm
- Βάρος 140g



Πλήκτρο Ελέγχου & Διόρθωσης πράξεων (100 πράξεις)

CITIZEN CT-500VII	14,50 €
-------------------	---------

Pocket Calculator

CITIZEN LC-310N



Χαρακτηριστικά

- **8 ψηφία** οθόνη LCD
- Με μπαταρία
- Πλήκτρο τετραγωνικής ρίζας
- Διάσταση: 114 x 69 x 18mm
- Βάρος: 63g

CITIZEN LC-310N	4,00€
-----------------	-------



CITIZEN SLD-322



Χαρακτηριστικά

- **10 ψηφία** οθόνη
- Πλήκτρο τετραγωνικής ρίζας
- Ηλιακή κυψέλη και με μπαταρία
- Διάσταση: 105 x 64 x 9 mm
- Βάρος: 40g

CITIZEN SLD-322	5,00€
-----------------	-------





CITIZEN CDB1601-BK

- **16 ψηφία** οθόνη 1γραμμη LCD
- Με ηλιακή κυψέλη και με μπαταρία
- Δίπλη μνήμη
- Λειτουργία τετραγωνικής ρίζας
- Λειτουργία αυτόματης αναμονής
- Διάσταση: 205D x 155W x 35Hmm
- Βάρος: 189g

CITIZEN CDB1601-BK	13 €
--------------------	------



CITIZEN CMB-801

- **8 ψηφία** οθόνη 1γραμμη LCD
- Με ηλιακή κυψέλη και με μπαταρία
- Λειτουργία τετραγωνικής ρίζας
- Λειτουργία αυτόματης αναμονής
- Διάσταση: 137Dx102Wx31Hmm
- Βάρος: 90g

CITIZEN CMB-801	7,00 €
-----------------	--------



CITIZEN CMB-1001

- **10 ψηφία** οθόνη 1γραμμη LCD
- Με ηλιακή κυψέλη και με μπαταρία
- Λειτουργία τετραγωνικής ρίζας
- Λειτουργία αυτόματης αναμονής
- Διάσταση: 137Dx102Wx31Hmm
- Βάρος: 90g

CITIZEN CMB-1001	8,00 €
------------------	--------



CITIZEN CMB-1201

- **12 ψηφία** οθόνη 1γραμμη LCD
- Με ηλιακή κυψέλη και με μπαταρία
- Λειτουργία τετραγωνικής ρίζας
- Λειτουργία αυτόματης αναμονής
- Διάσταση: 137Dx102Wx31Hmm
- Βάρος: 90g

CITIZEN CMB-1201	9,00 €
------------------	--------





CITIZEN ECC-110

Χαρακτηριστικά

- **8 ψήφια** οθόνη LCD (**Big Display**)
- Πλήκτρο %
- Πλήκτρο +/-
- Memory
- Με ηλιακή κυψέλη
- Πλήκτρο τετραγωνικής ρίζας
- Διάσταση: 120 x 72 x 15mm
- Βάρος: 52g



CITIZEN ECC-110	8,00 €
-----------------	--------



CITIZEN ECC-210

Χαρακτηριστικά

- **8 ψήφια** οθόνη LCD (**Big Display**)
- Πλήκτρο %
- Πλήκτρο +/-
- Memory
- Με ηλιακή κυψέλη
- Πλήκτρο τετραγωνικής ρίζας
- Διάσταση: 143 x 102 x 29mm
- Βάρος: 96g



CITIZEN ECC-210	11 €
-----------------	------



CITIZEN ECC-310

Χαρακτηριστικά

- **12 ψήφια** οθόνη (**Big Display**)
- Πλήκτρο τετραγωνικής ρίζας
- Πλήκτρο % , 00, +/- , MU
- Γενικό Σύνολο
- Πλήκτρο Διαγραφή
- Υπολογισμός Root
- Διάσταση: 184x133x34mm
- Βάρος: 183g



CITIZEN ECC-310	14 €
-----------------	------

ECOS:

1= Blue Angel οικολογικό πιστοποιητικό, 2= Solar powered-χωρίς μπαταρίες, δεν χρειάζεται να αλλάξετε τις μπαταρίες
 3= Περιβλήμα κατασκευασμένο από 70% ανακυκλωμένο πλαστικό, 4= Η συσκευασία και οι οδηγίες κατασκευάζονται από ανακυκλωμένα υλικά, 5= Συσκευασία βιοδιασπώμενη

CITIZEN CDC-80 COLOR



Χαρακτηριστικά

- **8 ψήφια** οθόνη (**Big Display**)
- Λειτουργία ΦΠΑ
- Με ηλιακή κυψέλη και με μπαταρία
- Πλήκτρο τετραγωνικής ρίζας
- Υπολογισμός ποσοστού κέρδους
- Διάσταση: 135 x 108 x 24 mm
- Βάρος: 104g



CDC-80 Color	13 €
CDC-80 Ασημί	11 €



CITIZEN CDC 100



Χαρακτηριστικά

- **10 ψήφια** οθόνη (**Big Display**)
- Λειτουργία ΦΠΑ
- Με ηλιακή κυψέλη και με μπαταρία
- Πλήκτρο τετραγωνικής ρίζας
- Διάσταση: 135 x 108 x 24 mm
- Βάρος: 104g



CDC-100	10 €
---------	------

CITIZEN CDC 80V COLOR



Χαρακτηριστικά

- **8 ψήφια** οθόνη (**Big Display**)
- Λειτουργία ΦΠΑ
- Με ηλιακή κυψέλη και με μπαταρία
- Πλήκτρο τετραγωνικής ρίζας
- Διάσταση: 135 x 108 x 24 mm
- Βάρος: 104g

CDC-80V	9 €
---------	-----



CITIZEN CPC 112



Ασημί

Χαρακτηριστικά

- **12 ψήφια** οθόνη
- Λειτουργία ΦΠΑ
- Με ηλιακή κυψέλη και με μπαταρία
- Διάσταση: 120 x 72 x 9 mm
- Βάρος: 52g



CPC-112 Color	12 €
CPC-112 Ασημί	9 €



Διαθέσιμα χρώματα



CITIZEN CCC-112 COLOR



Ασημί

Χαρακτηριστικά

- **12 ψήφια** οθόνη (**Big Display**)
- Λειτουργία ελέγχου και διόρθωσης
- Λειτουργία ΦΠΑ
- Γενικό Σύνολο
- Λειτουργία μετατροπής νομίσματος
- Υπολογισμός ποσοστού κέρδους
- Λειτουργία Στρογγυλοποίησης
- Πλήκτρο τετραγωνικής ρίζας
- Με ηλιακή κυψέλη και με μπαταρία
- Διάσταση: 208x156x33mm
- Βάρος: 257g

Πλήκτρο Ελέγχου & Διόρθωσης πράξεων (100 πράξεις)

CCC-112 Color	25 €
CCC-112 Ασημί	20 €



CITIZEN SR-270N



- **12 ψήφια** οθόνη 2 γραμμών
- Μπαταρίας / τύπος μπαταρίας GP76A
- Οθόνη LCD, Flat
- Επιστημονικές λειτουργίες: 236
- Αυτόματη απενεργοποίηση
- Μνήμες: 9
- Διάσταση: 80x14x154mm
- Βάρος: 92g

SR-270N

14 €

CITIZEN SR-270X



- **14 ψήφια** οθόνη 2 γραμμών
- Οθόνη LCD, Flat
- Με ηλιάκη κυψέλη και με μπαταρία
- Τύπος μπαταρίας GP76A
- Επιστημονικές λειτουργίες: 274
- Αυτόματη απενεργοποίηση
- Μνήμες: 9
- Διάσταση: 84x20x165 mm
- Βάρος: 133g

SR-270X

22 €

ΑΝΑΛΩΣΙΜΑ και άλλα...



ΚΑΡΤΑ ΠΑΡΟΥΣΙΑΣ MAX-COBRA-PUMA

0,22 €

Μηνιαία κάρτα εργασίας για το MAX ER-1100, 1500, 2200, 3100, 2500, συσκευασία 100 τεμαχίων



ΜΕΛΑΝΟΤΑΙΝΙΑ MAX

29 €

Μελανοταινία για ρολοί παρουσίας MAX ER 1100, 2100



ΜΕΛΑΝΟΤΑΙΝΙΑ COBRA-PUMA

17 €

Μελανοταινία για ρολοί παρουσίας COBRA και PUMA



ΚΑΡΤΕΛΟΘΗΚΕΣ ΠΛΑΣΤΙΚΕΣ

- Καρτελοθήκη MAX 15 θέσεων πλαστική, δυνατότητα επιτοίχιας εγκατάστασης
- Καρτελοθήκη MAX 25 θέσεων πλαστική, δυνατότητα επιτοίχιας εγκατάστασης

40 €

50 €

ΣΥΜΒΟΛΑ ΤΙΜΟΚΑΤΑΛΟΓΟΥ



Κατασκευασμένο σύμφωνα με τους κανονισμούς της Ευρωπαϊκής Ένωσης



Κατασκευή εξ' ολοκλήρου ανοξείδωτη



Προϊόν κατάλληλο για άμεση επαφή με τρόφιμα



Αδιάβροχο προϊόν



Πιστοποίηση για εμπορική συναλλαγή



Πιστοποίηση ασφάλειας προϊόντων με τις βασικές απαιτήσεις των εφαρμόσιμων οδηγιών της Ευρωπαϊκής Κοινότητας (ΕΚ)



Πιστοποίηση RoHS περιορίζει την χρήση 6 επικίνδυνων υλικών για την κατασκευή ή χρησιμοποίηση αυτών σε ηλεκτρικές και ηλεκτρονικές συσκευές.



Προσβάσιμτητα και για ανθρώπους με κινητικά προβλήματα



Πιστοποίηση της Κίνας, σήμα ασφαλείας για πολλά προϊόντα που εισάγονται, πωλούνται ή χρησιμοποιούνται στην κινεζική αγορά.



ΚΑΡΑΦΥΛΛΗΣ Α.Ε

ΣΥΣΤΗΜΑΤΑ ΠΛΗΡΟΦΟΡΙΚΗΣ & ΕΞΟΠΛΙΣΜΟΣ ΕΠΕΞΕΡΓΑΣΙΑΣ ΤΡΟΦΙΜΩΝ

Έδρα: Αγίας Παρασκευής 10, Περιστερί Τ.Κ. 12132
Τηλ.κέντρο: 210 5778260-3, Fax: 210 5754285, email: sales@ics.gr

Υπ/μα Βορείου Ελλάδος: Νικοπόλεως 10 & Ασκληπιού, Πολίχνη Τ.Κ. 56430
Θεσσαλονίκης, Τηλ.: 2310 614212, email: salesng@ics.gr

www.ics.gr • www.amersec.gr • www.icsfm.gr