



Πάντα με τους πελάτες μας
www.icsfm.gr

2022. NEW
COLLECTION

Food Machinery

Κατάλογος
2022



ICS

ΚΑΡΑΦΥΛΛΗΣ ΣΥΣΤΗΜΑΤΑ ΠΑΝΡΟΦΟΡΙΚΗΣ

ΕΓΓΥΗΣΗ

ΚΑΛΗΣ ΛΕΙΤΟΥΡΓΙΑΣ ΠΡΟΣ ΤΟΝ ΑΓΟΡΑΣΤΗ ΕΠΑΓΓΕΛΜΑΤΙΚΗΣ ΣΥΣΚΕΥΗΣ ΕΣΤΙΑΣΗΣ



ΕΠΙΧΕΙΡΗΣΗ ΜΕΛΟΣ:



ΚΑΡΑΦΥΛΛΗΣ ΣΥΣΤΗΜΑΤΑ ΠΛΗΡΟΦΟΡΙΚΗΣ

Ο Εισαγωγέας / Κατασκευαστής / Πωλητής (εφεξής καλούμενοι και «επιχείρηση») εγγυάται στον αρχικό αγοραστή των προϊόντων του ότι αυτά δεν παρουσιάζουν ελάττωμα οφειλόμενο στα υλικά που τα αποτελούν ή στην εργασία συναρμολόγησής τους.

Κατά το χρονικό διάστημα της εγγύησης, **ένα (1) έτος** από την ημερομηνία αγοράς της συσκευής, η «επιχείρηση» ή τα εξουσιοδοτημένα κέντρα τεχνικής υποστήριξης θα επισκευάσουν στις εγκαταστάσεις τους το προβληματικό προϊόν χωρίς καμία επιβάρυνση εργασίας ή ανταλλακτικών, ώστε το προϊόν να επανέλθει σε συνθήκες καλής λειτουργίας. Οποιαδήποτε άλλη αξίωση αποκλείεται.

Η «επιχείρηση» έχει το αποκλειστικό δικαίωμα να καθορίζει αυτή κατά την απόλυτη κρίση της τον τρόπο, το χρόνο και τον τόπο επισκευής του προϊόντος. Η μεταφορά και η τυχόν ασφάλιση των προς επισκευή προϊόντων από τον αγοραστή προς την «επιχείρηση» ή το εξουσιοδοτημένο κέντρο τεχνικής υποστήριξης γίνεται με ευθύνη και δαπάνες του πρώτου. Ο αγοραστής οφείλει να παρουσιάσει το αποδεδειγμένο αγοράς του προϊόντος μαζί με την παρούσα εγγύηση. Για την όσο πιο ασφαλή μεταφορά τα προϊόντα που αποστέλλονται προς επισκευή στην «επιχείρηση» πρέπει να είναι επιμελώς και με ασφάλεια συσκευασμένα, κατά προτίμηση στις αυθεντικές αρχικές (εργοστασιακές) συσκευασίες τους.

Πότε δεν ισχύει η εγγύηση:

- Κακή, υπερβολική ή υπέρμετρη χρήση, πλημμελή συντήρηση
- Κακή σύνδεση / συνδεσμολογία, σύνδεση χωρίς γείωση
- Τυχαία καταστροφή, αμέλεια ή άγνοια, πτώση, έκθεση σε ακραία επίπεδα θερμοκρασίας ή υγρασίας, διάβρωση ή βλάβη κατά την μεταφορά
- Βλάβες προερχόμενες από μεταβολές στο δίκτυο ηλεκτροδότησης, ύδρευσης και αερίου
- Αν έχει γίνει μετατροπή ή επισκευή από μη εξουσιοδοτημένο συνεργείο
- Αν ο αριθμός κατασκευής (serial number) ή τα διακριτικά σήματα της συσκευής έχουν αλλοιωθεί, αλλαχθεί ή αφαιρεθεί
- Δεν καλύπτονται γυάλινα ή ελαστικά μέρη, λαμπτήρες, λυχνίες, φίλτρα, αντιστάσεις και μοτέρ.
- Δεν καλύπτονται τα ηλεκτρονικά μέρη των συσκευών εφόσον η βλάβη οφείλεται σε αυξομειώσεις τάσεως δικτύου, έλλειψη φάσεως για την αποφυγή των οποίων θα πρέπει να λαμβάνεται μέριμνα από τον αγοραστή.

ΠΑΡΑΤΗΡΗΣΕΙΣ:

- Η εγγύηση ισχύει από την ημέρα που το προϊόν πουλήθηκε ως καινούργιο και μόνο για τον αρχικό αγοραστή.
- Όλα τα ανταλλακτικά που έχουν αντικατασταθεί ενώ το προϊόν βρίσκεται σε εγγύηση ανήκουν πλέον στην ιδιοκτησία του εισαγωγέα ή κατασκευαστή.
- Η αποκατάσταση, τροποποίηση ή η αντικατάσταση εξαρτημάτων κατά τη διάρκεια ισχύος της εγγύησης δεν έχει ως αποτέλεσμα την παράταση της αρχικής διάρκειας της συμβατικής εγγύησης.
- Η αδικαιολόγητη επίσκεψη τεχνικού χρεώνεται, ακόμα και όταν το προϊόν καλύπτεται από την εγγύηση.
- Η εγκατάσταση, η σύνδεση στις εγκαταστάσεις τροφοδοσίας, η αντικατάσταση αναλωσίμων υλικών (π.χ. φίλτρα, λάμες) και η τακτική συντήρηση δε θεωρούνται υπηρεσίες υπό εγγύηση.
- Η επιχείρηση δε φέρει καμία ευθύνη για ενδεχόμενες βλάβες, θετική ή αποθετική ζημία.
- Αν μετά την ολοκλήρωση της επισκευής ο αγοραστής δεν προσέλθει να την παραλάβει εντός του ευλόγου χρονικού διαστήματος του ενός (1) μήνα από την έγγραφη ειδοποίησή του, τότε η «επιχείρηση»:
 - ▶ δε φέρει καμία ευθύνη για τυχαία, ολική ή μερική, καταστροφή της συσκευής
 - ▶ προβαίνει στην έκδοση τιμολογίου για έξοδα φύλαξης
 - ▶ θεωρεί τη συσκευή αζήτητη μετά την παρέλευση τριών (3) μηνών από την ολοκλήρωση της επισκευής.
- Αρμόδια για κάθε διαφορά είναι τα δικαστήρια της έδρας του εισαγωγέα / κατασκευαστή/πωλητή της συσκευής.

ΠΡΟΪΟΝ:

ΗΜΕΡ. ΑΓΟΡΑΣ:

ΠΩΛΗΤΗΣ:

___/___/20__

SERIAL NUMBER: _____

www.seeme.com.gr

Από το 1987

Εταιρικό προφίλ



Εδρα ICS: Αθήνα

Η ICS είναι η εξέλιξη της προσωπικής εταιρείας που ίδρυσε το 1987 ο Στράτος Καραφύλλης. Είναι μια **σύγχρονη εταιρεία** διαρκώς αναπτυσσόμενη και εξελισσόμενη σύμφωνα με την τρέχουσα τεχνολογία και τις απαιτήσεις του σύγχρονου εμπορίου, εφαρμόζοντας ένα σύστημα διαχείρισης για την ποιότητα, σύμφωνα με το πρότυπο **EN ISO 9001 : 2015**.



Υποκατάστημα ICS: Θεσσαλονίκη

Προσφέρει σε επαγγελματίες και επιχειρήσεις **πρωτοποριακές ολοκληρωμένες λύσεις** τις οποίες, μελετά, εγκαθιστά και υποστηρίζει το άρτια εκπαιδευμένο προσωπικό και το **πανελλαδικό δίκτυο** της που διαθέτουν δεξιότητες και τεχνογνωσία. Αντιπροσωπεύουμε πολλούς Ευρωπαϊκούς οίκους κοπτικών και συσκευαστικών μηχανημάτων όπως την **MANCONI – SWEDLINGHAUS – CELME – FAMA – BOSTON – SIRMAN – AMB – KT – EUROMATIC** καθώς και κάποια ποιοτικά Κινέζικα προϊόντα για οικονομικότερες λύσεις.

Επιπλέον η ICS έχει την αποκλειστική **αντιπροσώπευση για την Ελλάδα των οίκων SWEDA Ιταλίας** για τις **ΦΟΡΟΛΟΓΙΚΕΣ ΤΑΜΕΙΑΚΕΣ ΜΗΧΑΝΕΣ ICS** (70.000 εγκαταστάσεις). Στον τομέα της πληροφορικής διανέμουμε προϊόντα **ZEBRA, DATALOGIC, HONEYWELL, EPSON, CITIZEN, DENSO, UNITECH, SCANTECH**, Αντικλεπτικά συστήματα **AMERSEC** και Ζυγιστικά **AVERY BERKEL, ISHIDA** και άλλα.

Έχοντας **Πανελλαδικό Δίκτυο** αντιπροσώπων έχει την δυνατότητα να καλύπτει με τις **ολοκληρωμένες Λύσεις** που προσφέρει σ' όλη την ΕΛΛΑΔΑ. Αυτό που έχει κεντρική σημασία για την εταιρεία μας είναι η καινοτόμος ιδέα, η ιδέα που μπορεί να διαφοροποιεί, να αναπτύσσει και να δημιουργεί. Η ICS κατέχει ηγετική θέση στην **παροχή ολοκληρωμένων λύσεων οργάνωσης και λειτουργίας επιχειρήσεων** λιανικής πώλησης γιατί έχει τη δυνατότητα της δημιουργικής σκέψης και της υλοποίησής της.

Η ICS είναι μια εταιρεία με ανοιχτούς ορίζοντες, χωρίς περιορισμούς, χωρίς όρια. Μια εταιρεία με μοναδικό σκοπό να βοηθήσει τους πελάτες και τους συνεργάτες της να είναι ανταγωνιστικοί, με γρήγορους ρυθμούς ανάπτυξης, μέσα από μια νέα επαγγελματική αντίληψη που ενώνει δημιουργικά κατασκευαστές, προμηθευτές, πελάτες.

Απώτερος σκοπός μας είναι η αύξηση των επιχειρηματικών εσόδων πελατών και συνεργατών, η βελτιστοποίηση των διαδικασιών σε θέματα προώθησης προϊόντων και υπηρεσιών, η πλήρης ικανοποίηση των επιθυμιών και των απαιτήσεων των πελατών, η βελτιστοποίηση των ενδοεπιχειρησιακών διαδικασιών.

Τα οικονομικά στοιχεία της εταιρείας μας την τελευταία δεκαετία επιβεβαιώνουν την ορθότητα του προσανατολισμού μας.

Ενότητες

 Ζαμπονομηχανές σελίδες 9-27

 Τυροτρίφτες σελίδες 28 - 35
Πολυκοπτικά/Δίσκοι κοπής σελίδες 36 - 41
Cheese Cutter σελίδες 32

 Επεξεργασία κρέατος σελίδες 43 - 76

 Μηχανήματα εστίασης σελίδες 77 - 108

 Μηχανήματα
συσκευασίας σελίδες 109 - 140

 Προϊόντα υγειονομικού σελίδες 141 - 150

 Προβολή προϊόντων σελίδες 151 - 160

 Ζυγαριές σελίδες 161 - 204

 Αριθμομηχανές σελίδες 205 - 230
Ανιχνευτές πλαστότητας
Καταμετρητές Χαρτονομισμάτων

Αλφαβητικά (περιεχόμενα)

A	Ακονιστήρια μαχαιριών	72	Κρεπιέρα	83	
	Αναδευτήρας κρέατος	54			
	Ανιχνευτές πλαστότητας	205	M	Μαχαίρι γύρου	103
	Απολεπιστές ψαριών	107		Μαχαίρια	49
	Απολεπιστής χειρός	105		Μπιφτεκομηχανές	57
	Απολυμαντές νερού/λάμπας UV	73		Μπλέντερ	94
	Αποχυμωτής	93		Μυγοπαγίδες	141
	Αριθμομηχανές	219		Milk Shaker	84
				Mixer	96
B	Βαρέλα μάλαξης κρέατος	64	N	Νεροχύτες	74
	Βαφλιέρα	82			
	Βιομηχανικοί ζυγοί	194	Π	Πατατοκαθαριστής	99
	Βραστήρες	95		Πατατοκόφτης	100
	Baby scale	199		Πίνακας Led	158
Γ	Γεμιστικά λουκάνικων	53		Πλάστιγγες	185
C	Cheese cutter	30		Πλατώ	87
	Cutter	65		Πολυκοπτικά	34
				Πριονοκορδέλες	70
Δ	Διακοσμητική πρασινάδα	157	P	Ραβδομπλέντερ	92
	Διανεμητής σάλτσας & τυριού	90		Roner Souvide	101
	Δισκάκια	152			
	Δίσκοι κοπής	37/39	Σ	Σακούλες vacuum	129
E	Ενδείκτες βάρους	194		Σίτες κρεατομηχανών	50
	Ετικετογράφοι / επικέτες	213/216		Σκαλιέρες	151
Z	Ζαμπονομηχανές	9		Σνιτσελομηχανές	61
	Ζελατίνες	60		Σουπιέρα	90
	Ζυγοί ακριβείας	195		Στεγνωτήριο για σαλάτες	100
	Ζυγοί βάρους	181		Στεγνωτήριο μαχαιροπήρουνων	106
	Ζυγοί επιδαπέδιοι	191		Στεγνωτήριο χεριών	144
	Ζυγοί ετικέτας	161		Συσκευαστικό ποτηριών	136
	Ζυγοί κουζίνας	200		Συσκευές μεμβράνης	135
	Ζυγοί με υπολογισμό τιμής	174		Συσκευή απολύμανσης χεριών	147
	Ζυγοί τεμαχίων	197		Σύστημα προτεραιότητας	143
	Ζυγός - συσκευαστικό με ετικέτα	137	T	Ταμπελάκια	155
	Ζυγός CHECK OUT	201		Ταχυζυμωτήρια	98
	Ζυγός για φρέον	198		Τοστιέρες	77
	Ζυγός με scanner	202		Τυροτρίφτες	29
	Ζυγός με κέρμα	199			
	Ζυγός με τροχήλατη βάση	180	Φ	Φορμαριστικά μπιφτεκιών	58
Θ	Θερμοκολλητικά	133		Φούρνοι	88/89
	Θερμομίξ	102		Φριτέζες	80
K	Κάδος απορριμμάτων	74		Φρυγανιέρα	85
	Καλαθάκια super market/Καλαθάκια	154		Food Smoker	63
	Καντάρια	193	V	Vacuum Dz	127
	Καταμετρητές κερμάτων	211		Vacuum Euromatic	120
	Καταμετρητές χαρτονομισμάτων	207		Vacuum Ghizzoni	123
	Καφετιέρα	95		Vacuum Kunba	114
	Κρεατομηχανές	43		Vacuum mini pack-torre	109
	Κρεμαστοί ζυγοί	193		Vacuum New Diamond	125

MEAT

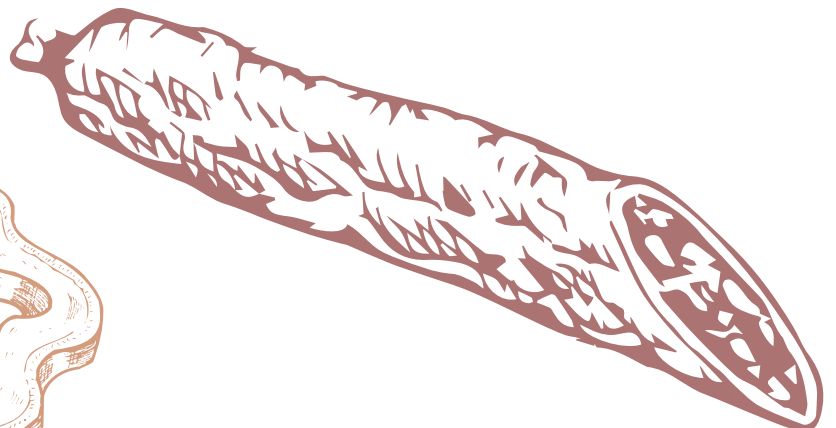
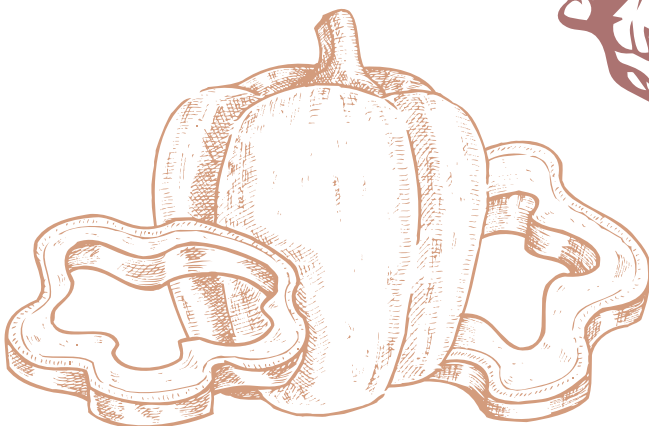
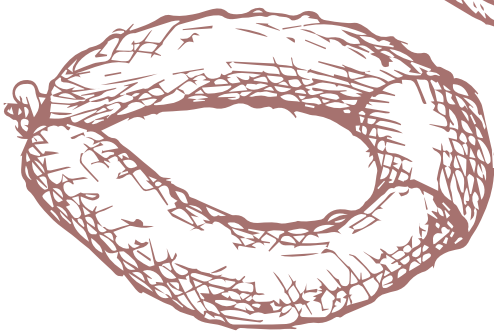
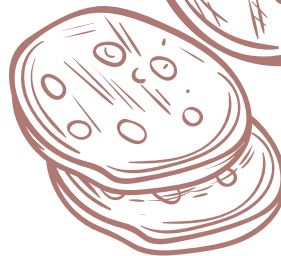
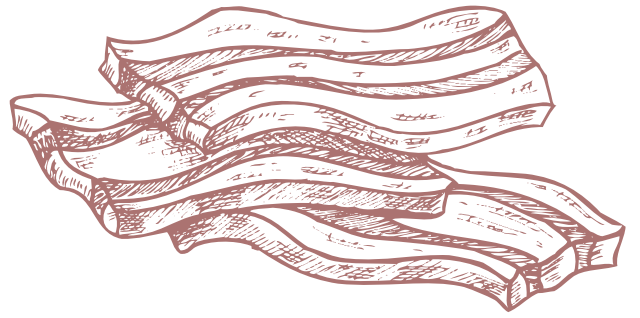

Ζαμπονομηχανές

Ζαμπονομηχανές

Μηχανή χειρός στυλ αντίκας

Με ιμάντα

Με γρανάζι

Αυτόματες

Swedlinghaus

MANCONI
DESIGN SLICERS BY TRADITION

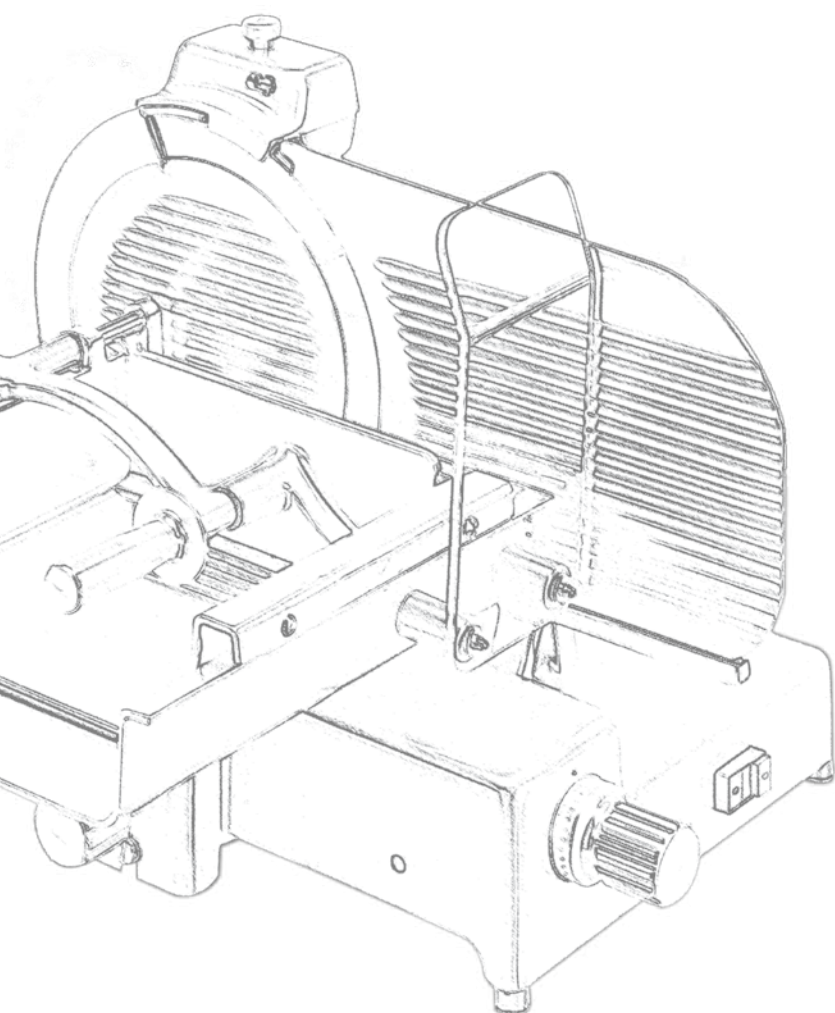

*Στις τιμές δε συμπεριλαμβάνεται Φ.Π.Α. Οι τιμές μπορεί να αλλάζουν χωρίς προειδοποίηση.
Η εταιρεία δε φέρει καμία ευθύνη για τυχόν τυπογραφικά λάθη*

AF-GR με ιμάντα

- Κατασκευασμένη από ανοδιωμένο αλουμίνιο
- Ενσωματωμένο ακονιστήρι με ειδικό προφυλακτήρα που "κρύβει" τη λεπίδα του μαχαιριού.

- **Μπουτόν on/off με ρελέ ασφαλείας**

- Ρυθμιστής πάχους φέτας 0-16 mm



Ιδανική για πιτσαρίες, εστιατόρια, Super Market, Ξενοδοχεία

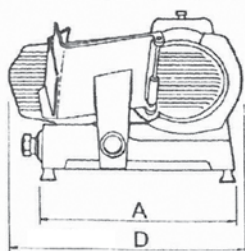
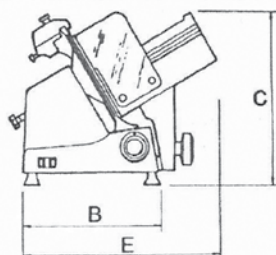

Κωδικός	Μοντέλο	Τροφοδοσία	Ισχύς hp	Διαστάσεις A*B*C*D*E mm	Τιμή
350.0004	AF 220 GR	220V/50Hz	0,35	A420*B280*C375*D530*E430	700 €
350.0005	AF 250 GR	220V/50Hz	0,35	A455*B295*C430*D710*E440	940 €
350.0006	AF 250 CE RED	220V/50Hz	0,35	A455*B295*C430*D710*E440	1050 €
350.0007	AF 275 GR	220V/50Hz	0,35	A455*B295*C430*D710*E440	1100 €
350.0030	AF 300 GR	220V/50Hz	0,50	A500*B365*C545*D640*E540	1400 €
350.0031	AF 300 CE BLACK	220V/50Hz	0,50	A500*B365*C545*D640*E540	1550 €
350.0032	AF 300 CE RED	220V/50Hz	0,50	A500*B365*C545*D640*E540	1550 €
350.0040	AF 330 GR	220V/50Hz	0,50	A500*B365*C545*D640*E540	1500 €
350.0050	AF 350 GR	220V/50Hz	0,50	A620vB445*C640*D770*E580	2200 €
350.0052	AF 350 CE BLACK	220V/50Hz	0,50	A620vB445*C640*D770*E580	2400 €

AF VOLANO *Μηχανή χειρός (στυλ αντίκας)*

- Ειδικός ενσωματωμένος μηχανισμός για ακόνισμα μαχαιριού
- Στεφάνι ασφαλείας μαχαιριού
- Ρυθμιστής φετών μεγάλης ακρίβειας
- Κίνηση με οδοντωτό ιμάντα
- Ειδική βάση με διπλή μπάρα συγκράτησης προϊόντος
- **Ιδανική για Ιταλικά εστιατόρια, Delicatessen**





Optional: Βάση ζαμπονομηχανής

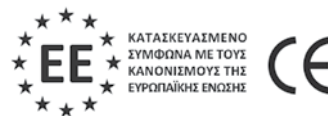

Κωδικός	Μοντέλο	Διαστάσεις stand	Διαστάσεις A*B*C*D*E*F mm	Τιμή
350.0001	AF 300	-	435*720*305*560*560*685	5500 €
350.0002	AF 350	-	655*845*400*710*650*775	6400 €
350.0008	Βάση 300	560*650*720	-	1400 €
350.0009	Βάση 350	650*730*795	-	1600 €

AF-INGR με γρανάζια

- Κατασκευασμένη από ανοδιωμένο αλουμίνιο
- **Μπουτόν on/off με ρελέ ασφαλείας**
- Ρυθμιστής πάχους φέτας 0-16 mm
- Ενσωματωμένο ακονιστήρι με ειδικό προφυλακτήρα που "κρύβει" τη λεπίδα του μαχαιριού

Ιδανική για πισαρίες, εστιατόρια, Super Market, Ξενοδοχεία, Delicatessen, Catering

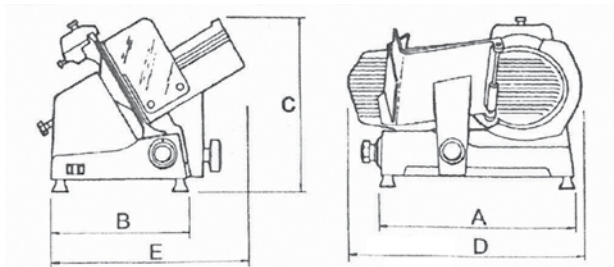

Ζαμπονομηχανή χρωματιστή επιπλέον 250 €

ΓΡΑΝΑΖΙ

Κωδικός	Μοντέλο	Τροφοδοσία	Ισχύς hp	Διαστάσεις A*B*C*D*E mm	Τιμή
350.0034	AF 300 INGR	220V/50Hz	0,50	A605*B445*C520*D780*E550	2300 €
350.0053	AF 350 INGR	220V/50Hz	0,50	A620*B450*C620*D850*E580	2700 €
350.0054	AF 350 INGR BLACK	220V/50Hz	0,50	A620*B450*C620*D850*E580	2600 €
350.0055	AF 350 INGR RED	220V/50Hz	0,50	A620*B450*C620*D850*E580	2600 €

ΜΕ ΤΕΦΛΟΝ (όλη η μηχανή)

Κωδικός	Μοντέλο	Τροφοδοσία	Ισχύς hp	Διαστάσεις A*B*C*D*E mm	Τιμή
350.0036	AF 300 INGR	220V/50Hz	0,50	A605*B445*C520*D780*E550	2600 €
-	AF 350 INGR	220V/50Hz	0,50	A620*B450*C620*D850*E580	2800 €

AF 300 SA *αυτόματη με ιμάντα*

- Κατασκευασμένη από ανοδιωμένο αλουμίνιο
- Αυτόματη με ιμάντα και ενσωματωμένο ακονιστήρι
- Διαθέτει δύο μοτέρ, ένα μαχαιριού και ένα σαργιού
- **Μπουτόν on / off με ρελέ ασφαλείας**
- Με σταθερή κίνηση κοπής
- Πάχος κοπής 20mm
- Πρόσθετα μπράτσα σαργιού για συγκράτηση προϊόντων από τον χειριστή
- Μεγάλο πλατώ για μεγάλη φόρτωση

 *Ιδανικό για Super Market, Delicatessen, Αρτοποιεία, Catering, Ξενοδοχεία*

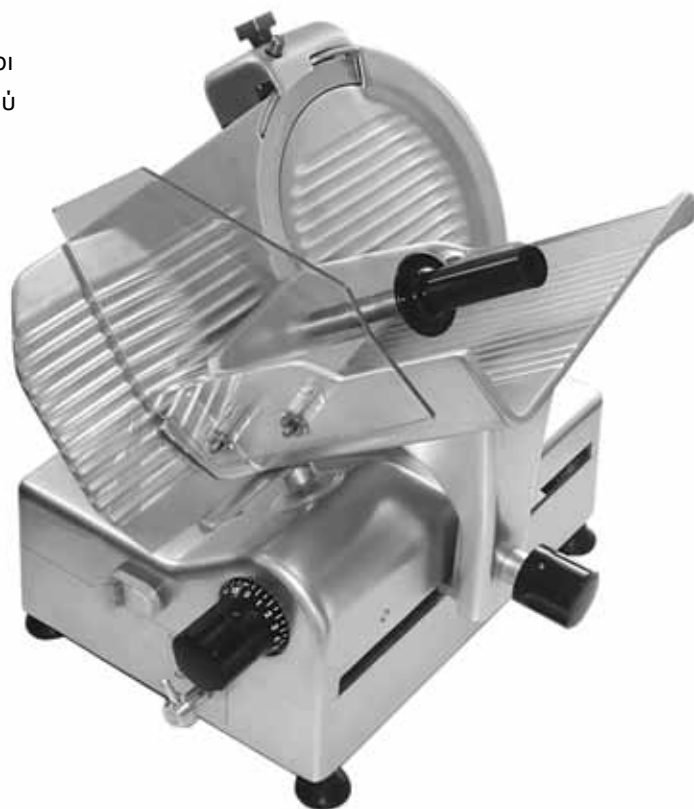

CE

- Αυτόματα ξεκινάει όταν ανοίξουμε τον ρυθμιστή φετών
- Κόβει με φυσική βαρύτητα αυτόματα ή χειροκίνητα οποιοδήποτε προϊόν.

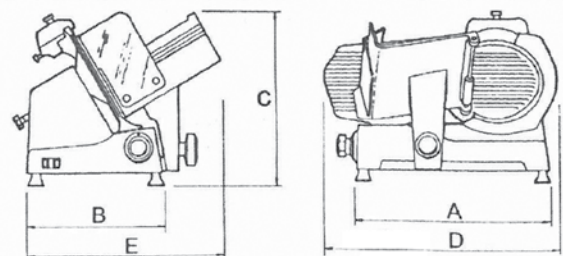

Κωδικός	Μοντέλο	Τροφοδοσία	Ισχύς hp	Διαστάσεις A*B*C*D*E mm	Τιμή
350.0033	AF 300SA	220V/50Hz	0,40	A430*B350*C630*D690*E460	2900 €

AF 350 *αυτόματη με γρανάζι και μετρητή*

- Κατασκευασμένη από ανοδιωμένο αλουμίνιο
- Πρόσθετα μπράτσα σαργιού για συγκράτηση προϊόντων από τον χειριστή
- Με ενσωματωμένο ακονιστήρι
- Πάχος κοπής 0-16mm
- Διαθέτει δύο μοτέρ, ένα μαχαιριού και ένα σαργιού
- Εύκολη στη λειτουργία
- Το σαργιό εξ' ολοκλήρου inox
- Αυτόματη κίνηση με μετρητή τεμαχίων
- Η κίνηση μεταδίδεται με γρανάζι
- **Μπουτόν on / off με ρελέ ασφαλείας**



Ιδανικό για Super Market, Delicatessen, Αρτοποιεία, Catering, Ξενοδοχεία



Κονσόλα

- Μέτρηση τεμαχίων
- Ρυθμίζει απόσταση
- Ρυθμίζει ταχύτητα

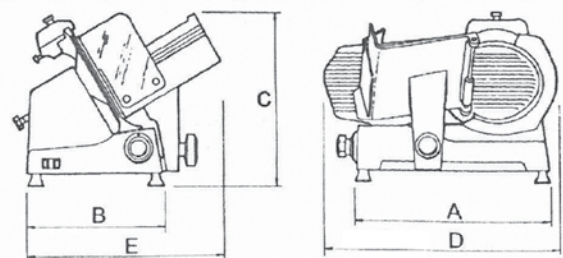

Κωδικός	Μοντέλο	Τροφοδοσία	Ισχύς hp	Διαστάσεις A*B*C*D*E mm	Τιμή
350.0056	AF 350 AUTO	220V/50Hz	0,50	A620*B450*C760*D850*E660	5.300 €
350.0057	AF 350 AUTO BLACK	220V/50Hz	0,50	A620*B450*C760*D850*E660	5.500 €

AF/VS **κάθετης κοπής**

- Κατασκευασμένη από ανοδιωμένο αλουμίνιο
- Ενσωματωμένο ακονιστήρι με ειδικό προφυλακτήρα που "κρύβει" τη λεπίδα του μαχαιριού.
- **Μπουτόν on / off με ρελέ ασφαλείας**
- Ρυθμιστής πάχους φέτας 0-16 mm
- Ιδανική για μεγάλου μεγέθους προσούτο, παστοურμά και ψητό κρέας



Ιδανικό για Super Market,
Delicatessen, Ιταλικά εστιατόρια



AF 300 VS



AF 350 VS TOP



AF 370 VS



Κωδικός	Μοντέλο	Τροφοδοσία	Ισχύς hp	Διαστάσεις mm	Τιμή
350.0037	AF 300 VS	220V/50Hz	0,40	650*500*685	2000 €
350.0058	AF 350 VS TOP	220V/50Hz	0,50	720*640*740	3100 €
350.0059	AF 350 VS BLACK	220V/50Hz	0,50	720*640*740	3300 €
350.0070	AF 370 VS	220V/50Hz	0,50	770*650*740	2700 €

Ζαμπονομηχανές



GS 300 *αυτόματη με ιμάντα*

- Κατασκευασμένη από ανοδιωμένο αλουμίνιο
- Ενσωματωμένο ακονιστήρι με προφυλακτήρα που "κρύβει" τη λεπίδα του μαχαιριού
- **Μπουτόν on / off με ρελέ ασφαλείας**
- Πάχος κοπής 0-16mm

 *Ιδανικό για πιτσαρίες, εστιατόρια, super market, ξενοδοχεία, mini market.*



Κωδικός	Μοντέλο	Τροφοδοσία	Ισχύς hp	Διαστάσεις mm	Τιμή
100.0040	GS-300	220V/50Hz	0,33	660*600*650	3.200 €



GM 350

- Κατασκευασμένη από ανοδιωμένο αλουμίνιο
- Ενσωματωμένο ακονιστήρι με προφυλακτήρα που "κρύβει" τη λεπίδα του μαχαιριού
- **Μπουτόν on/off με ρελέ ασφαλείας**

 *Ιδανικό για Super Market, Delicatessen, Αρτοποιεία, Catering, Ξενοδοχεία*



Κωδικός	Μοντέλο	Τροφοδοσία	Ισχύς hp	Διαστάσεις mm	Τιμή
100.0023	GM-350	220V/50Hz	0,36	810*850*680	3100 €





GSX 350 με γρανάζι

- Εξ' ολοκλήρου ανοξείδωτη κατασκευή
- Ενσωματωμένο ακονιστήρι με προφυλακτήρα που "κρύβει" τη λεπίδα του μαχαιριού
- **Μπουτόν on/off με ρελέ ασφαλείας**

 *Ιδανικό για Super Market, Delicatessen, Αρτοποιεία, Catering, Ξενοδοχεία*

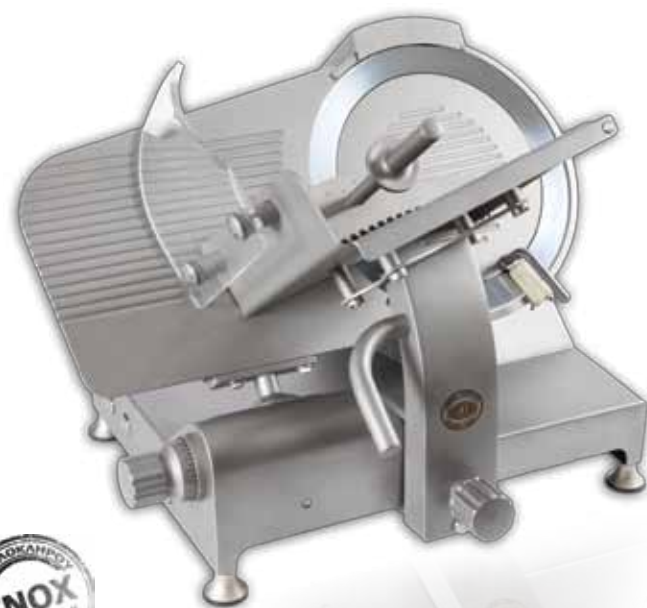

Κωδικός	Μοντέλο	Τροφοδοσία	Ισχύς hp	Διαστάσεις mm	Τιμή
100.0013	GSX-350	220/50Hz	0,36	810*850*680	4000 €



GS με ιμάντα

- Κατασκευασμένη από ανοδιωμένο αλουμίνιο
- Ενσωματωμένο ακονιστήρι με προφυλακτήρα που "κρύβει" τη λεπίδα του μαχαιριού
- **Μπουτόν on / off με ρελέ ασφαλείας**
- Εύκολη σε λειτουργία
- Πάχος κοπής 0-16mm
- Ιδανικό για πιτσαρίες, εστιατόρια, super market, ξενοδοχεία, mini market.



GS 300 με ιμάντα
GS 350 με ιμάντα



GS 250 με ιμάντα
GS 300 με ιμάντα



Κωδικός	Μοντέλο	Τροφοδοσία	Ισχύς hp	Διαστάσεις mm	Τιμή
100.0001	GS 250E	220V/50Hz	0,24	565*420*400	850€
100.0002	GS 250E RED	220V/50Hz	0,24	565*420*400	1.100€
100.0003	GS2 50E BLACK	220V/50Hz	0,24	565*420*400	1.100€
100.0009	GS 300E	220V/50Hz	0,33	660*510v480	1.300€
100.0010	GS 300 CE SUPER QUALITY	220V/50Hz	0,33	660*510v480	1.450€
100.0011	GS 300 CE RED SUPER QUALITY	220V/50Hz	0,40	690*500*480	1.550€
100.0012	GS 300 CE BLACK SUPER QUALITY	220V/50Hz	0,40	690*500*480	1.550€
100.0020	GS 350	220V/50Hz	0,50	710*520*470	2.200€
100.0022	GS350 BLACK	220V/50Hz	0,50	710*520*470	2.400€

300 ΙΚ με γρανάζι

- Άριστη ποιότητα αλουμινίου για εύκολο καθαρισμό
- Μηχανή βαρέως τύπου
- Ειδική κατασκευή σαργιού για εύκολη κίνηση
- Προστατευτικό κάλυμμα για κινητήρα και ρελέ
- Ενσωματωμένο ακονιστήρι με προφυλακτήρα που "κρύβει" τη λεπίδα του μαχαιριού
- Στροφές 200 rpm
- **Μοτέρ IP X5 (αδιάβροχο)**
- **Electrical protection IP X3**
- Εύκολη στη λειτουργία
- **Αδιάβροχο μπουτόν ON/OFF με ρελέ ασφαλείας**
- Η κίνηση μεταδίδεται με γρανάζι
- Ιδανική για super market, delicatessen & catering



Με ειδικό μαχαίρι για τυρί

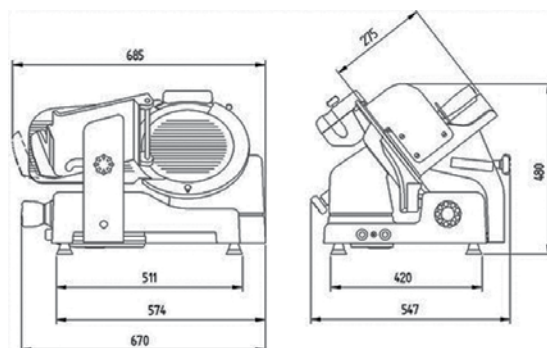

Κωδικός	Μοντέλο	Τροφοδοσία	Ισχύς hp	Διαστάσεις mm	Τιμή
110.2000	300IK	220/50Hz	0,50	670*547*480	4300 €



350 IK Dual **με γρανάζι**



- Άριστη ποιότητα αλουμινίου για εύκολο καθαρισμό
- Μηχανή βαρέως τύπου
- Ενσωματωμένο ακονιστήρι με προφυλακτήρα που "κρύβει" τη λεπίδα του μαχαιριού
- Ειδική κατασκευή σαργιού για εύκολη κίνηση
- Μηχανή βαρέως τύπου
- **Μοτέρ IP X5 (αδιάβροχο)**
- **Electrical protection IP X3**
- Στροφές 200 rpm
- Προστατευτικό κάλυμμα του κινητήρα και του ρελέ
- **Αδιάβροχο μπουτόν ON/OFF με ρελέ ασφαλείας**
- Η κίνηση μεταδίδεται με γρανάζι
- Ιδανική για super market, delicatessen, catering



Με ειδικό μαχαίρι για τυρί

Optional: Διατίθεται και με φαρδύ ιμάντα

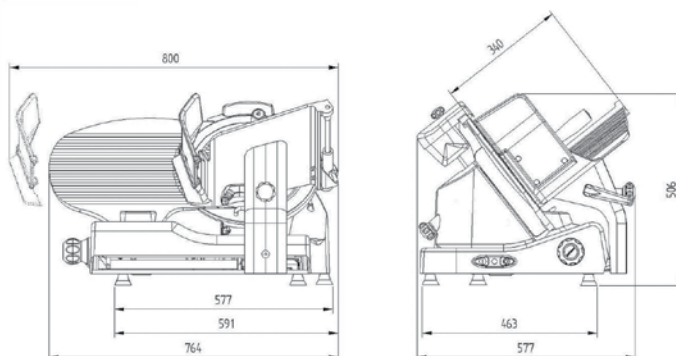

Κωδικός	Μοντέλο	Τροφοδοσία	Ισχύς hp	Διαστάσεις mm	Τιμή
110.2002	350IK Dual (ιμάντα)	220/50Hz	0,50	800*577*506	4600 €
110.2001	350IK Dual (γρανάζι)	220/50Hz	0,50	800*577*506	4600 €

330 IK **Αυτόματη με γρανάζι & μετρητή**



- Άριστη ποιότητα αλουμινίου για εύκολο καθαρισμό
- Μηχανή βαρέως τύπου
- Αυτόματη κίνηση με μετρητή τεμαχίων
- Στροφές 200 rpm
- Ενσωματωμένο ακονιστήρι με προφυλακτήρα που "κρύβει" τη λεπίδα του μαχαιριού
- Ειδική κατασκευή σαργιού για εύκολη κίνηση
- **Μοτέρ IP X5 (αδιάβροχο)/Electrical protection IP X3**
- Κόβει με φυσική βαρύτητα αυτόματα ή χειροκίνητα οποιοδήποτε προϊόν
- Ιδανική για super market, delicatessen, catering



Κονσόλα

- Μέτρηση τεμαχίων
- Ρυθμίζει απόσταση
- Ρυθμίζει ταχύτητα

Με σύστημα αυτόματης διακοπής λειτουργίας

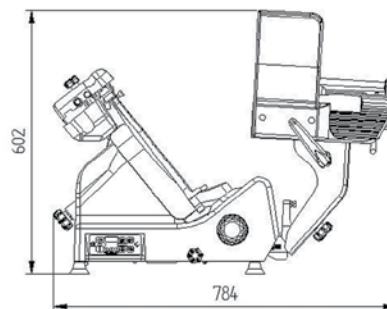
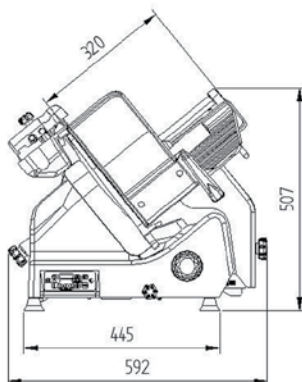
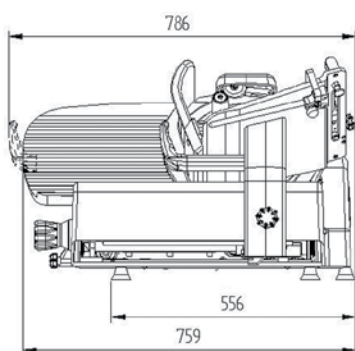

Κωδικός	Μοντέλο	Τροφοδοσία	Ισχύς hp	Διαστάσεις mm	Τιμή
110.2004	330IK	220/50Hz	0,50	556*759*445	8.000 €



DUAL 330 VK FA **αυτόματη με γρανάζι, μετρητή & συσκευασία**

- Κατασκευασμένη από ειδικό κράμα αλουμινίου και ενσωματωμένο ακονιστήρι
- **Θθόνη πληροφοριών κοπής τεμαχίων και συσκευασίας**
- Προϊόντα κοπής από $\varnothing 180\text{mm}$, 250-180mm
- **Μοτέρ IP X5 (αδιάβροχο)**
- **Electrical protection IP X3**
- Τρεις ταχύτητες - φέτες κοπής 30-40-50
- Αυτόματη ή χειροκίνητη χρήση
- Ιδανική για catering

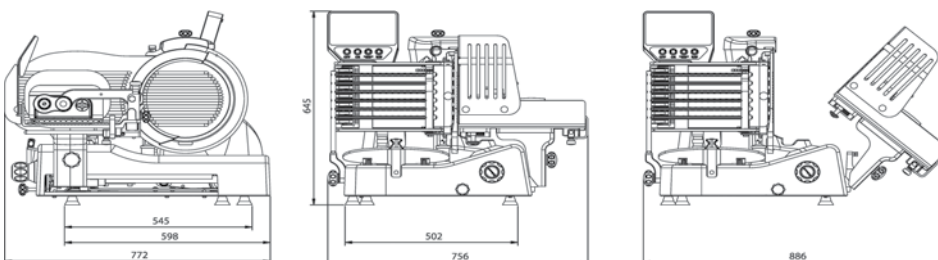

Κωδικός	Μοντέλο	Τροφοδοσία	Ισχύς hp	Διαστάσεις mm	Τιμή
-	330VK FA	220/50Hz	0,50	772*645	κατόπιν παραγγελίας



TENERIFE με ιμάντα

- Κατασκευασμένη από ανοδιωμένο αλουμίνιο και τμήμα αυτοματισμού από ανοξείδωτο χάλυβα AISI 304
- Διαθέτει πληκτρολόγιο αφής με οθόνη LCD και backlight
- Ενσωματωμένο ακονιστήρι με προφυλακτήρα που "κρύβει" τη λεπίδα του μαχαιριού
- Ο ηλεκ/κός μετρητής κόβει αυτόματα των αριθμό των φετών με φυσική βαρύτητα
- Έχει ρυθμιστή διαδρομής της πλατφόρμας από 34-46 φέτες/λεπτό (αργό-γρήγορο)
- Πρόσθετα μπράτσα σαργιού για συγκράτηση προϊόντων από το χειριστή
- Εύκολη στον καθαρισμό
- Μεταλλικός προφυλακτήρας σαργιού και μαχαιριού
- Προστατευτικό κάλυμμα του κινητήρα και του ρελέ
- Διαθέτει δύο κινητήρες, ένα για την περιστροφή του μαχαιριού και ένα για την κίνηση της πλατφόρμας
- Ρυθμιστής πάχους φέτας 0-14 mm
- **Διακόπτης ON-OFF με ρελέ ασφαλείας**
- Ιδανικό για super market, delicatessen, catering



Εύκολη αλλαγή από χειροκίνητη σε αυτόματη και αντίστροφα

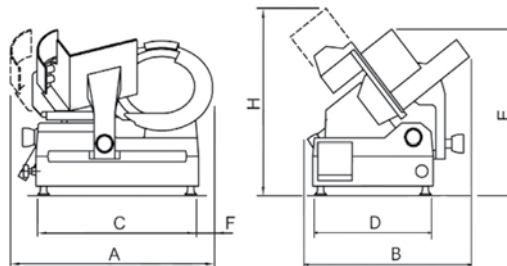

Κονσόλα

- Μέτρηση τεμαχίων
- Ρυθμίζει απόσταση
- Ρυθμίζει ταχύτητα

ΙΜΑΝΤΑ

Κωδικός	Μοντέλο	Τροφοδοσία	Ισχύς hp	Τιμή
006.0000	TENERIFE TGN 300	220V/50Hz	0,31	4.050 €
Διαστάσεις A*B*C*D*E*F*H mm				
TENERIFE TGN300 με ιμάντα A690*B540*C480*D340*E585*F80*H620				

KEA & LINOSA με γρανάζι

- Κατασκευασμένη από ανοδιωμένο αλουμίνιο και τμήμα αυτοματισμού από ανοξείδωτο χάλυβα AISI 304
- Διαθέτει πληκτρολόγιο αφής με οθόνη LCD και backlight
- Ενσωματωμένο ακονιστήρι με προφυλακτήρα που "κρύβει" τη λεπίδα του μαχαιριού
- Ο ηλεκ/κός μετρητής κόβει αυτόματα τον αριθμό των φετών με φυσική βαρύτητα
- Έχει ρυθμιστή διαδρομής της πλατφόρμας από 34-46 φέτες/λεπτό (αργό-γρήγορο)
- Πρόσθετα μπράτσα σαργιού για συγκράτηση προϊόντων από το χειριστή
- Εύκολη στον καθαρισμό
- Μεταλλικός προφυλακτήρας σαργιού και μαχαιριού
- Προστατευτικό κάλυμμα του κινητήρα και του ρελέ
- Διαθέτει δύο κινητήρες, ένα για την περιστροφή του μαχαιριού και ένα για την κίνηση της πλατφόρμας
- Ρυθμιστής πάχους φέτας 0-14 mm
- Διακόπτης ON-OFF με ρελέ ασφαλείας
- Ιδανικό για super market, delicatessen, catering

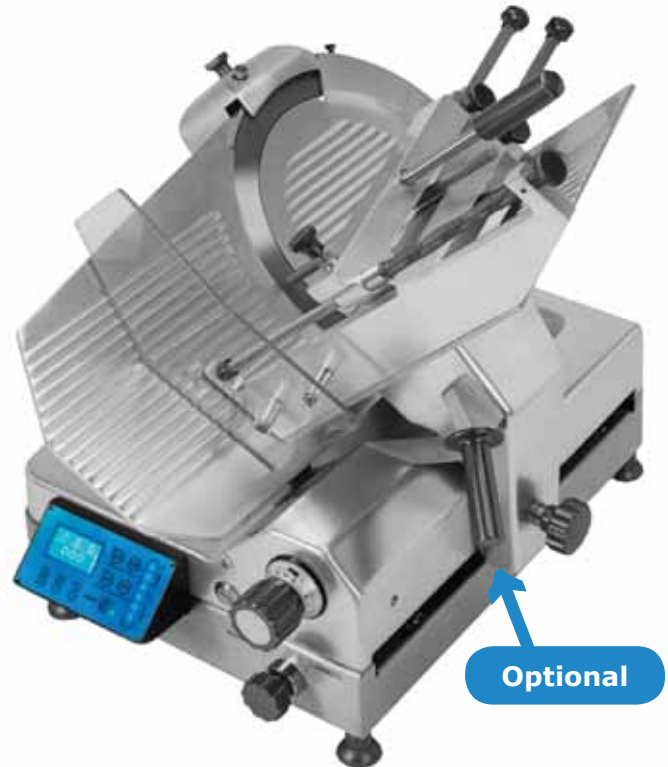

Optional

Εύκολη αλλαγή από χειροκίνητη σε αυτόματη και αντίστροφα

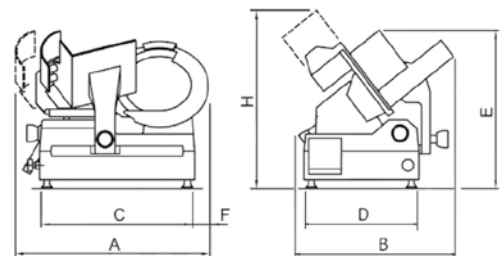

ΓΡΑΝΑΖΙ

Κωδικός	Μοντέλο	Τροφοδοσία	Ισχύς hp	Τιμή
006.0002	LINOSA TGI 350	220V/50Hz	0,50	6.000 €
006.0001	KEA TGI 350	220V/50Hz	0,34	4.500 €

- Κονσόλα**
- Μέτρηση τεμαχίων
 - Ρυθμίζει απόσταση
 - Ρυθμίζει ταχύτητα

Διαστάσεις A*B*C*D*E*F*H mm

LINOSA TGI350 A810*B600*C600*D450*E610*F70*H700

KEA TGI350 με γρανάζι A690*B540*C500*D3500*E550*F90*H600



SS με ιμάντα

- Μπουτόν on - off με ρελέ ασφαλείας
- Κατασκευασμένο από κράμα αλουμινίου
- Ρυθμιστής πάχους φέτας 0,13 mm
- Ιδανικό για Mini Market, καταστήματα αλλαντικών & Εστιατόρια

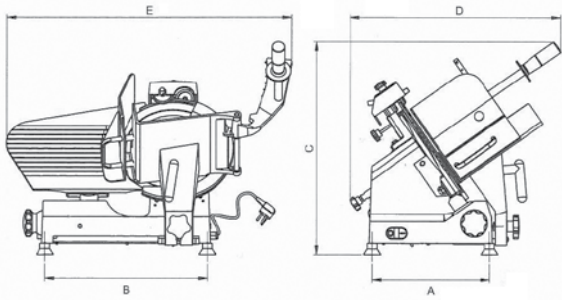

Κωδικός	Μοντέλο	Τροφοδοσία	Ισχύς hp	Διαστάσεις mm	Τιμή
300.0230	SS-250C	220V/50Hz	0,35	A560*B435*C400	720 €
300.0231	SS-300E	220V/50Hz	0,40	A685*B485*C450	1080 €



FAP 300

- Κατασκευασμένο από ειδικό κράμα αλουμινίου
- Προστατευτικό λεπίδας
- Διπλό ρουλεμάν για στήριξη λάμας
- Αντικολλητική λάμα
- Κίνηση με ιμάντα
- Στιβαρή βάση τροφίμων
- Μπουτόν on - off με ρελέ ασφαλείας
- Ρυθμιστής πάχους φέτας 0-16mm
- Ιδανική για εστιατόρια, καταστήματα αλλαντικών

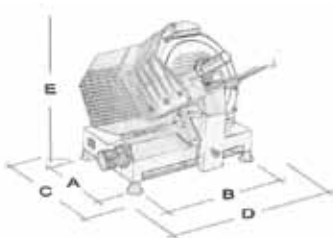

Κωδικός	Μοντέλο	Τροφοδοσία	Ισχύς hp	Διαστάσεις mm	Τιμή
002.0001	FAP300	220V/50Hz	0,29	330*475*470*600*450	1100 €

CHEESES



Ricotta



Feta



Mozzarella



Parmesan



Swiss



Brie

Τυροτρίφτες
Πολυκοπτικά
Cheese Cutter

Τυροτρίφτες

για σκληρά & μαλακά τυριά

Κώνος

Κώνος - κύλινδρος

Πολυκοπτικά

για λαχανικά & φρούτα

Δίσκοι κοπής

Cheese Cutter

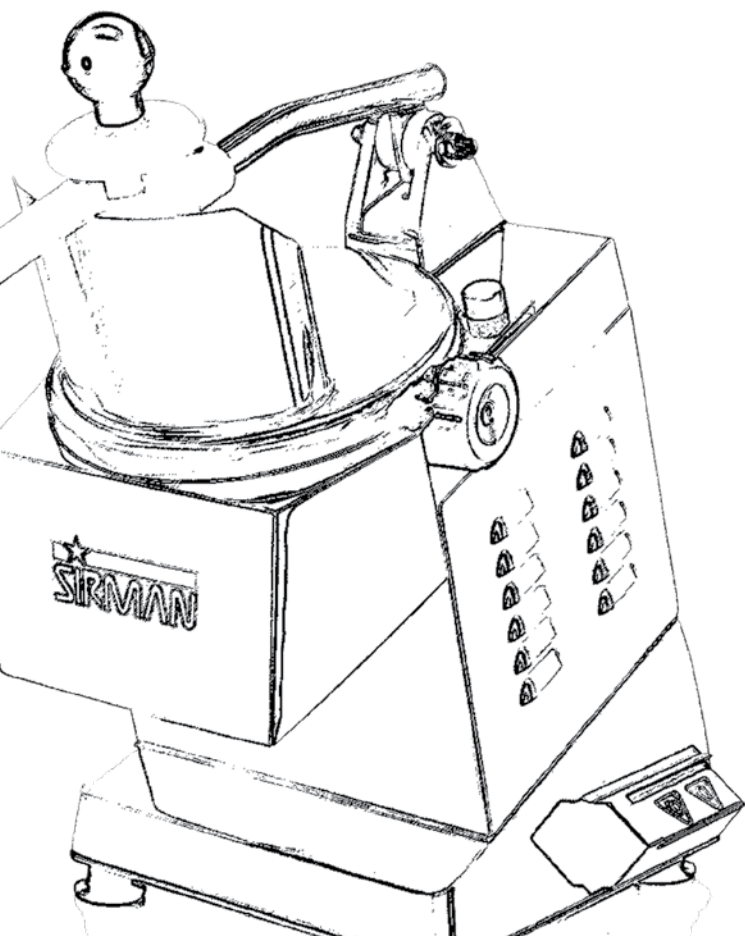

CG55SH κύλινδρος

- Κατασκευασμένο από ειδικό ανθεκτικό κράμα αλουμινίου
- Ανοξείδωτος κάδος συλλογής του προϊόντος
- Κάτω πλέγμα προστασίας & με ιnox κύλινδρο
- Αυτο αεριζόμενος κινητήρας

Ιδανικό για σκληριά τυριά (πούδρα)

Ιδανικό για εστιατόρια, mini market και super market



CE

Κωδικός	Μοντέλο	Τροφοδοσία	Ισχύς Ηρ	Διάσταση στόμιου	Διαστάσεις mm	Τιμή
300.0210	CG55SH	220V/50Hz	0,75	150*95	495*325*500	760 €

GF DAKOTA

Ιδανικό για σκληριά τυριά (πούδρα)



- Ανοξείδωτος βαρέως τύπου & μπούκα απο ανοδιωμένο αλουμίνιο & ιnox κύλινδρο
- Μεγάλο στόμιο τριψίματος & μεγάλος κάδος
- Plexiglass με χειρολαβή για συλλογή του προϊόντος
- Υψηλή απόδοση - χωρίς φθορές
- **Τρίβει τέλεια όλα τα είδη σκληρών τυριών**

Ιδανικό για super market, τυροκομεία

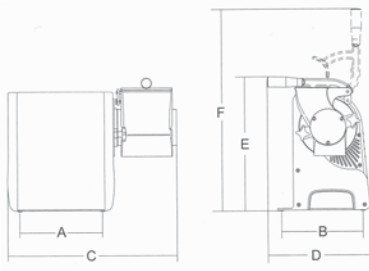

CE

Κωδικός	Μοντέλο	Τροφοδοσία	Ισχύς Ηρ	Στροφές	Διάσταση στόμιου	Διαστάσεις A*B*C*D*E*F mm	Τιμή
020.0421	CF DAKOTA	220V/50Hz	1	1400	140*80	225*215*500*300*400*580	1500 €

GG HP4

Ιδανικό για σκληριά τυριά (πούδρα)

- Τυροτρίφτης κύλινδρος βαριάς κατασκευής
- Με βιομηχανικό μπουτόν ρελέ ασφαλείας
- Μεγάλη διάσταση στόμιου
- **Τρίβει τέλεια όλα τα είδη σκληρών τυριών**
- Κάδος plexiglass για συλλογή του προϊόντος
- Υψηλή απόδοση - χωρίς φθορές

Ιδανικό για super market, τυροκομεία



Περιλαμβάνει
Inox κύλινδρο

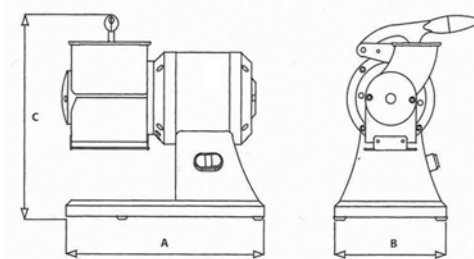

Κωδικός	Μοντέλο	Τροφοδοσία	Ισχύς Hp	Χωρητικότητα	Διάσταση στόμιου	Στροφές	Διαστάσεις mm	Τιμή
061.0006	GGHP4	380V/50Hz	4	120Kg	320*190mm	1400	A700*B400*C600	4.800 €

Cheese Cutter

GHIZZONI

- Ανοξειδωτη κατασκευή
- Εύκολο καθαρίσμα
- Κοπή τυριού με ντίζα



Κωδικός	Μοντέλο	Τροφοδοσία	Διαστάσεις mm	Τιμή
107.0010	Inox 42x42	Χειρός	40*40	390€

Τυροτρίφτες κύλινδροι

Ιδανικό για σκληριά τυριά (πούδρα)



- Τυροτρίφτης κύλινδρος inox
- Με ρελέ ασφαλείας
- Κάδος inox για την συλλογή τυριού



Ιδανικός για Super Market,
Delicatessen, Εστιατόρια



Τυροτρίφτης
κύλινδρος inox
mini



Τυροτρίφτης
κύλινδρος inox mini



Τυροτρίφτης
κύλινδρος inox



Κωδικός	Μοντέλο	Τροφοδοσία	Ισχύς hp	Διαστάσεις στόμιου	Διαστάσεις mm	Τιμή
061.0000	Κύλινδρος	220V/50Hz	1,00	80*140	320*420*400	960 €
061.0001	Κύλινδρος mini	220V/50Hz	0,50	65*110	250*280*310	450 €
061.0002	Κύλινδρος mini λευκό	220V/50Hz	0,50	65*110	250*280*310	470 €
Ανταλλακτικά						
061.0014	Κύλινδρος inox 1hp	-	-	-	-	150 €
061.0015	Κύλινδρος inox mini	-	-	-	-	80 €



GFX HP2

Ιδανικό για σκληριά τυριά

- Τυροτρίφτης κύλινδρος **βαρέως τύπου**
- Ανοξείδωτος κύλινδρος
- Διαθέτει κάδο συλλογής του προϊόντος
- Όταν η λαβή είναι ανοιχτή το μηχάνημα δε λειτουργεί
- Όλα τα μέρη που έρχονται σε επαφή με το προϊόν αφαιρούνται και καθαρίζονται



Ιδανικό για *super market*,
τυροκομεία



Περιλαμβάνει
1ποχ κύλινδρο



CE

Κωδικός	Μοντέλο	Τροφοδοσία	Ισχύς Hρ	Στροφές	Διάσταση στόμιου	Διαστάσεις A*B*C mm	Τιμή
020.0424	GFX HP2	220V/50Hz	2	1400	190*95	185*460*420	2000 €
020.0420	GFX HP2	380V/50Hz	2	1400	190*95	185*460*420	2100 €

GFX-GF

Ιδανικό για σκληριά τυριά

- Βαρέως τύπου μηχάνημα
- Κατασκευή από ανοδιωμένο αλουμίνιο
- Ανοξείδωτος κύλινδρος
- Υψηλής απόδοσης κινητήρας για συνεχή λειτουργία
- Μεγάλος κάδος plexiglass για την συλλογή τυριού
- Μικροδιακόπτης ασφαλείας στον κάδο συλλογής



Ιδανικό για *super market*,
τυροκομεία



GF HP 4



CE

Κωδικός	Μοντέλο	Τροφοδοσία	Ισχύς Hρ	Στροφές	Διάσταση στόμιου	Διαστάσεις A*B*C*D*E*F mm	Τιμή
020.0423	GFX-GF	380V/50Hz	4	1400	300*160	340*700*640*750*640*1100	4100 €

Τυροτριφτης κώνος - κύλινδρος

- Είναι συνδυασμός δύο τυροτριφτών: ενός κώνου και ενός κυλίνδρου
- Με ρελέ ασφαλείας
- **Το μηχάνημα είναι σχεδιασμένο για το τρίψιμο παντός είδους μαλακών και σκληρών τυριών**

Ιδανικό για πιτσαρίες, mini market και super market



Κωδικός	Μοντέλο	Τροφοδοσία	Ισχύς Ηρ	Παραγωγή/ώρα	Διάσταση στόμιου	Διαστάσεις mm	Τιμή
061.0003	Κώνος κύλινδρος	220V/50Hz	1	150Kg	80*140	600*290*430	1440 €
061.0004	Κώνος κύλινδρος κόκκινος	220V/50Hz	1	150Kg	80*140	600*290*430	1640 €

Τυροτριφτης κώνος

- Με ρελέ ασφαλείας στο καπάκι
- **Το μηχάνημα είναι σχεδιασμένο για το τρίψιμο παντός είδους μαλακών και σκληρών τυριών**

Ιδανικό για πιτσαρίες, mini market και super market



061.0012 061.0010 061.0013 061.0011

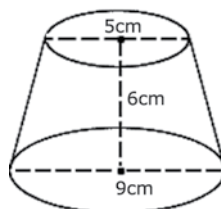

Διαστάσεις κώνων



Κώνοι 120 € / τμχ



Κωδικός	Μοντέλο	Τροφοδοσία	Ισχύς Ηρ	Στροφές	Παραγωγή/ώρα	Διαστάσεις mm	Τιμή
061.0005	Κώνος	220V/50Hz	1	1400	150Kg	480*250*440	1200 €

HLC-300

- Κόβει και τρίβει τυριά, φρούτα, λαχανικά, σοκολάτα
- Διαθέτει μεγάλη ποικιλία από ανοξείδωτους δίσκους
- Κατασκευασμένο από ειδικό ανθεκτικό κράμα αλουμινίου
- Αφαιρούμενο καπάκι για εύκολο καθάρισμα

Ιδανικό για εστιατόρια, ξενοδοχεία, super market, πιτσαρίες, ψητοπωλεία & Βιοτεχνίες τροφίμων



Περιλαμβάνει 5 διαφορετικούς δίσκους κοπής FM, P2, H3, P4, H7



Κωδικός	Μοντέλο	Τροφοδοσία	Ισχύς Ηρ	Στροφές	Διαστάσεις mm	Τιμή
300.0180	HLC-300	220V/50Hz	0,75	600	480*225*580	880€

VC65MS

- Κόβει και τρίβει τυριά, φρούτα, λαχανικά, σοκολάτα
- Διαθέτει μεγάλη ποικιλία από ανοξείδωτους δίσκους
- Κατασκευασμένο από ειδικό ανθεκτικό κράμα αλουμινίου
- Αφαιρούμενο καπάκι για εύκολο καθάρισμα

Ιδανικό για εστιατόρια, ξενοδοχεία, super market, πιτσαρίες, ψητοπωλεία & Βιοτεχνίες τροφίμων



Περιλαμβάνει 5 διαφορετικούς δίσκους κοπής FM, P2, H3, P4, H7



Κωδικός	Μοντέλο	Τροφοδοσία	Ισχύς Ηρ	Στροφές	Διάσταση στόμιου	Διαστάσεις mm	Τιμή
300.0181	VC65MS	220V/50Hz	1	300	0,55-0,165	480*225*580	1200€

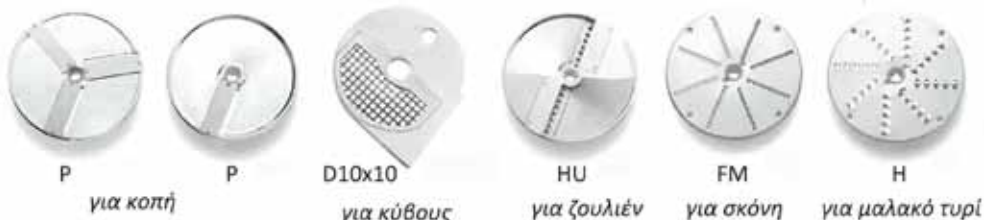

Δίσκοι Κοπής σε φέτες

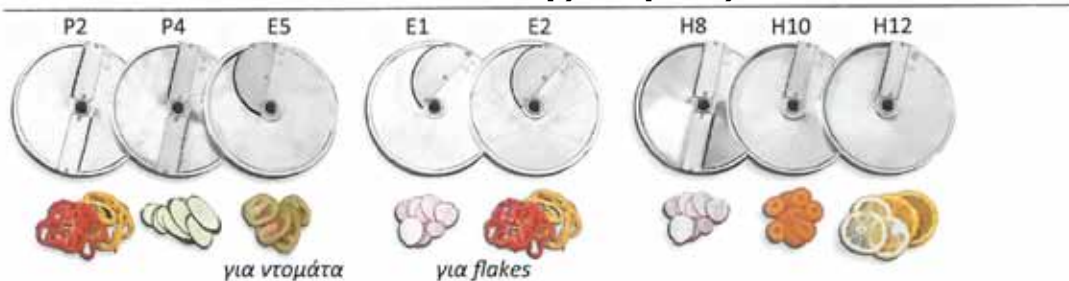

Σετ Κοπής για κύβους

Σετ Κοπής για sticks

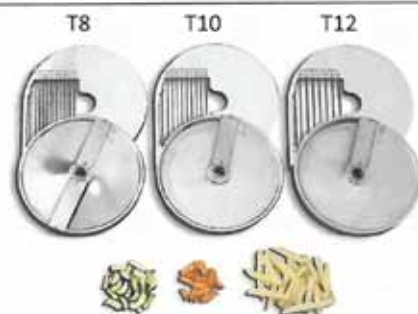
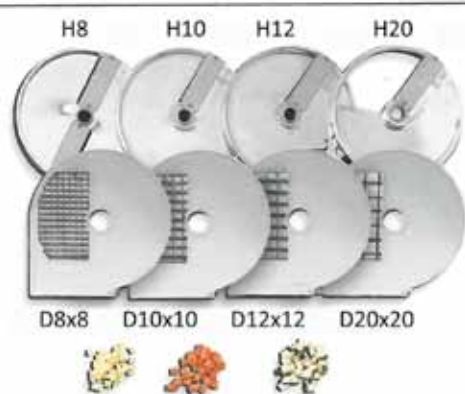

Δίσκοι Κοπής για Julienne

Δίσκοι τριψίματος

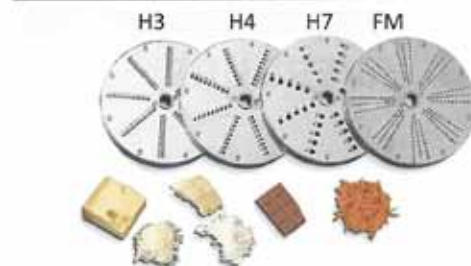

Κωδικός	Δίσκοι κοπής	Τιμή
300.0182	E 1 κυρτή (flakes)	65.00€
300.0183	E 2 κυρτή (flakes)	65.00€
300.0184	P 2 κανονικό	50.00€
300.0185	P 4 κανονικό	50.00€
300.0186	E 5 κυρτή (ντομάτα)	70.00€
300.0187	H 8 κανονικό	75.00€
300.0188	H 10 κανονικό	75.00€

Κωδικός	Δίσκοι τριψίματος	Τιμή
300.0197	FM για σκόνη	60.00€
300.0198	H 3 μακαρόνι	60.00€
300.0199	H 4 μακαρόνι	60.00€
300.0200	H 7 μακαρόνι	60.00€

Κωδικός	Δίσκοι Julienne	Τιμή
300.0190	HU 2,5	70.00€
300.0191	HU 4	70.00€
300.0192	HU 8	70.00€
300.0193	HU 10	80.00€

Κωδικός	Δίσκοι κύβων*	Τιμή
300.0201	D 8x8	70.00€
300.0202	D 10x10	70.00€
300.0203	D 12x12	70.00€
300.0204	D 20x20	70.00€

Κωδικός	Δίσκοι sticks*	Τιμή
300.0194	T 8	75.00€
300.0195	T 10	75.00€
300.0196	T 1 2	75.00€

* Για δίσκους κύβων & δίσκους sticks πρέπει να χρησιμοποιείται συνδιασμός με σειρά H δίσκο κοπής.

TM2 Inox

- Αεριζόμενος κινητήρας για συνεχή λειτουργία
- Δέχεται μια μεγάλη γκάμα δίσκων κοπής για κάθε αποτέλεσμα
- Απόλυτα ασφαλής λειτουργία
- Με καπάκι inox
- Με κάδο συλλογής τυριού
- **Κόβει κύβους, Julienne, όλα τα λαχανικά, φρούτα**

Ιδανικό για εστιατόρια, ψητοπωλεία, πισαρίες, super market, ξενοδοχεία



Κόβει και μαλακά προϊόντα όπως τυρί mozzarella, ντομάτα

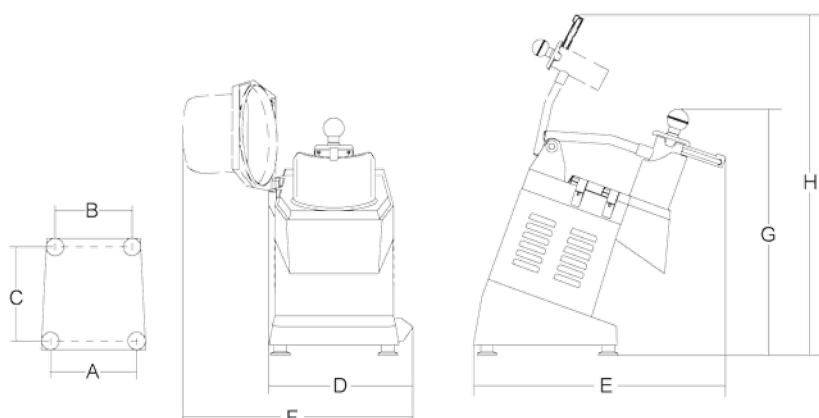

Κωδικός	Μοντέλο	Τροφοδοσία	Ισχύς Hp	Στροφές	Διαστάσεις A*B*C*D*F*G*H mm	Τιμή
020.0000	TM2 Inox με δίσκους DTV+DT4	220V/50Hz	0,70	300	225*195*255*280*510*510*770	1.420€
020.0030	TM2 Inox	220V/50Hz	0,70	300	225*195*255*280*510*510*770	1.280€

Δίσκοι Κοπής σε φέτες



Σετ Κοπής για Julienne



Σετ Κοπής για κύβους



Δίσκοι τριψίματος



CE

Κωδικός	Δίσκοι σε φέτες	Τιμή
020.0001	DF 1 1mm	100 €
020.0002	DF 2 2mm	100 €
020.0003	DF 3 3mm	100 €
020.0004	DF 4 4mm	100 €
020.0005	DF 8 8mm	100 €
020.0006	DF 10 10mm	100 €
020.000-	DF 14 14mm	100 €
020.0008	DF 5 κυρτή για ντομάτα	100 €

Κωδικός	Δίσκοι τριψίματος	Τιμή
020.0009	DTV 1mm	100 €
020.0010	DT 2 2mm	100 €
020.0011	DT 3 3mm	100 €
020.0012	DT 4 4mm	100 €
020.0013	DT 7 7mm	100 €
020.0014	DTV 8 8mm	100 €
020.0015	DT 9 9mm για mozzarella	100 €

Κωδικός	Δίσκοι κύβων	Τιμή
020.00-	PS 5 5mm	250 €
020.0022	PS 8 8mm	180 €
020.0023	PS 10 10mm	170 €
020.00-	PS 14 14mm	140 €
020.00-	PS 20 20mm	140 €

Κωδικός	Δίσκοι Julienne	Τιμή
020.0016	DQ 4 4mm	160 €
020.0017	DQ 6 6mm	150 €
020.0018	DQ 8 8mm	140 €
020.0020	DQ 10 10mm	130 €

* Για την σειρά PS πρέπει να χρησιμοποιείται συνδιασμός με σειρά DF δίσκο κοπής

CHEF MEC 600 - 800

- Πολυκοπτικό βαριάς κατασκευής
- Στιβαρή δομή, αφαιρούμενο καπάκι για εύκολο καθάρισμα
- Κατασκευή από ανοξείδωτο ατσάλι

Ιδανικό για εστιατόρια, καντίνες, πιτσαρίες, super market και βιοτεχνίες τροφίμων έως 1.500 γεύματα



Κωδικός	Μοντέλο	Τροφοδοσία	Ισχύς Ηρ	Στροφές	Διάσταση στόμιου	Διαστάσεις A*B*C mm	Τιμή
002.0010	CHEF 600	230V/50Hz	0,51	400	190*95	440*255*540	1120 €
002.0011	CHEF 600	380V/50Hz	0,51	400	190*95	440*255*540	1120 €
002.0012	CHEF 800	230V/50Hz	0,73	600	190*95	440*255*610	1360 €
002.0013	CHEF 800	380V/50Hz	0,73	600	190*95	440*255*610	1360 €

CHEF MEC 300

- Πολυκοπτικό βαριάς κατασκευής
- Στιβαρή δομή, αφαιρούμενο καπάκι για εύκολο καθάρισμα
- Κατασκευή από ανοξείδωτο ατσάλι

Ιδανικό για εστιατόρια, καντίνες, πιτσαρίες, super market και βιοτεχνίες τροφίμων έως 1.500 γεύματα



Digital panel



Κωδικός	Μοντέλο	Τροφοδοσία	Ισχύς Ηρ	Στροφές	Διάσταση στόμιου	Διαστάσεις A*B*C mm	Τιμή
002.0014	CHEF 300MN	220V/50Hz	0,51	300	190*95	240*570*470	1250 €
002.0015	CHEF 300MN με δίσκους V+Z4	220V/50Hz	0,51	300	190*95	240*570*470	1400 €

- Ανοξείδωτοι δίσκοι κοπής
- Κόβουν φρούτα και λαχανικά σε φέτες και τρίβουν τυρί και σοκολάτα
- Κόβουν σε julienne ή κύβους, πατάτες, λαχανικά, αγγούρι κ.λ.π.



Κωδικός	Δίσκοι σε φέτες	Τιμή
002.0025	S 1mm flakes	120 €
002.0026	S 1mm flakes	120 €
002.0027	E 3mm	100 €
002.0028	E 5mm ντομάτα	100 €
002.0029	E 6mm	100 €
002.0030	E 8mm	100 €
002.0031	E 10mm	100 €

Κωδικός	Δίσκοι τριψίματος	Τιμή
002.0020	V mm	100 €
002.0021	Z 2mm	100 €
002.0022	Z 3mm	100 €
002.0023	Z 4mm	100 €
002.0024	Z 7mm	100 €

Κωδικός	Δίσκοι κύβων	Τιμή
002.0050	DG 10+E	230 €
002.0051	DG 12+E	230 €
002.0052	DG 16+E	230 €
002.0053	DG 20+E	230 €

Κωδικός	Δίσκοι Julienne	Τιμή
002.0040	H 2.5mm	110 €
002.0041	H 4mm	110 €
002.0042	H 6mm	110 €
002.0043	H 8mm	110 €
002.0044	H 10mm	110 €

* Για δίσκους κύβων πρέπει να χρησιμοποιείται συνδιασμός με σειρά E δίσκο κοπής.





Επεξεργασία κρέατος

Κρεατομηχανές

απλές
ψυχόμενες

Γεμιστικά Λουκάνικων

ηλεκτρικά
υδραυλικά



Αναδευτήρες κρέατος

Μπιφτεκομηχανές /
Σνιτσελομηχανές /
Food Smoker /

Cutter /

Πριονοκορδέλες /

Ακονιστήρια μαχαιριών /
Απολυμαντές νερού /
Μαχαίρια / Σίτες / Κορδέλες

Νεροχύτες / Κάδος

Ψυχόμενη DRC R22 - DRC R32

- Κατασκευασμένη από ανοξείδωτο ασάλι
- Ισχυρός μειωτήρας λαδιού με γρανάζια
- **Με λειτουργία όπισθεν**
- Όλη η μηχανή με προστασία IP65
- Control panel με προστασία IP54
- Αθόρυβο μοτέρ
- Stop ασφαλείας
- Unger μαχαίρια κρεατομηχανών



DRC R32



Προστατευτικό στην υποδοχή κρέατος



UNGER



Ανοξείδωτα: μπούκα, σαλιγκaros, στεφάνι, προκόφτης, μαχαίρι, σίτα, δαχτυλίδι

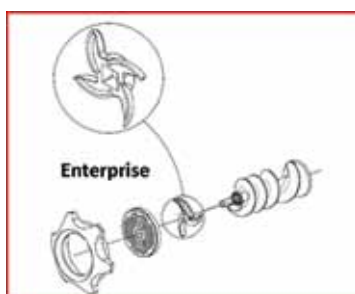

Enterprise

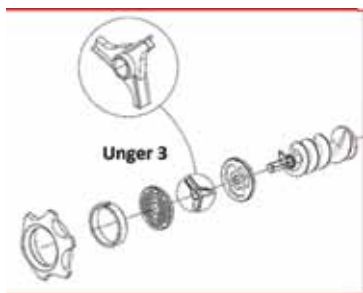

Unger 3

	DRC/22	DRC/32
Κωδικός	101.0010	101.0011
Διαστάσεις (mm)	419 x 330 x 567	475 x 400 x 617
Θεωρητικός φλοκ	300kg/h	600kg/h
Ισχύς	1,5HP	3HP
Τροφοδοσία	Τριφασικό 380V/50Hz	Τριφασικό 380V/50Hz
	Μονοφασικό 220V/50Hz	Μονοφασικό 220V/50Hz
Τρόπος κίνησης	Worm gear reducer	Worm gear reducer
Σύστημα κοπής	Enterprise	Unger 3
Βασικός εξοπλισμός	1 μαχαίρι, 1 σίτα	Προκόφτης, μαχαίρι, σίτα & δαχτυλίδι
Τύπος Αερίου	R134A 180gr	R134A 200gr
Τιμή	4000 €	5400 €

Ψυχόμενη ALASKA TC-32

- Εξ' ολοκλήρου ανοξειδωτη μπούκα, σαλιγκaros, βολάν
- Ισχυρός μειωτήρας λαδιού για καλύτερη απόδοση
- **Με λειτουργία όπισθεν**
- Αθόρυβη με Ιταλικό μοτέρ και Ιταλικό μειωτήρα
- Διαθέτει προστατευτικό στην υποδοχή του κρέατος
- Λειτουργεί με γρανάζια από ασάλι
- Τριφασικό μοτέρ

 *Ιδανικά για Super market, & κρεοπωλεία*

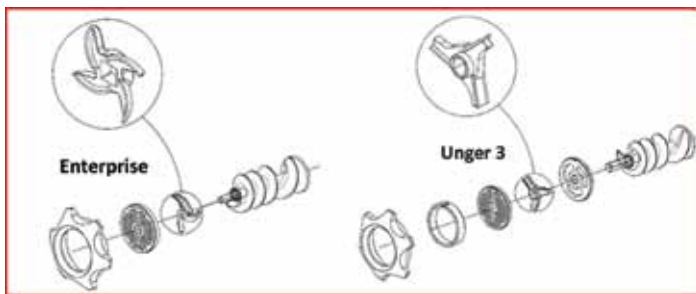

	ALASKA TC-32	ALASKA TC-98 UNCER
Κωδικός	351.0001	351.0004
Παραγωγή	800Kg/ώρα	800Kg/ώρα
Ισχύς	3Hp	3Hp
Διαστάσεις mm	360*455*530	360*455*530
Τροφοδοσία	380V/50Hz	380V/50Hz
Τιμή	4.500€	4.800€



Ανοξειδωτα: μπούκα, σαλιγκaros, στεφάνι, προκόφτης, μαχαίρι, σίτα



Ψυχόμενη POLO

- Κατασκευασμένη από ανοξείδωτο ατσάλι
- Μπούκα, σαλιγκaros, στεφάνι, σίτα, μαχαίρι ανοξείδωτα
- **Με λειτουργία όπισθεν**
- Ισχυρός μειωτήρας λαδιού για καλύτερη απόδοση
- Λειτουργεί με γρανάζια από ατσάλι
- Αθόρυβη με Ιταλικό μοτέρ και Ιταλικό μειωτήρα
- Διαθέτει προστατευτικό στην υποδοχή του κρέατος

 *Ιδανικά για Super market, & κρεπωλεία*



Ανοξείδωτα: μπούκα, σαλιγκaros, στεφάνι, προκόφτης, μαχαίρι, σίτα



	POLO TC-22	POLO TC-32
Κωδικός	351.0003	351.0005
Παραγωγή	300Kg/ώρα	500Kg/ώρα
Ισχύς	1,5Hp	3Hp
Διαστάσεις mm	248*360*500	320*420*520
Τροφοδοσία	380V/50Hz	380V/50Hz
Τιμή	3.500€	4.000€



Κρεατομηχανές

TC32 inox

- Περιβλημα και ταψί inox
- Σίτα και μαχαίρι αυτοακονιζόμενα ανοξείδωτα
- **Με όπισθεν λειτουργία**
- Μπούκα, σαλίγκαρο, στεφάνι ανοξείδωτο, inox γρανάζια
- Βαριάς κατασκευής στήριξη σε λαστιχένιες βάσεις
- Ενισχυμένος αθόρυβος κινητήρας 1200 στροφών
- Προστατευτικό κάλυμμα κατά των ατυχημάτων

 *Ιδανικά για Super market, εστιατόρια & κρεπωλεία*

	TC32	TC32	TC22
Κωδικός	101.0000	101.0001	101.0002
Παραγωγή	600Kg/ώρα	600Kg/ώρα	300Kg/ώρα
Στροφές	1200rpm	1200rpm	1200rpm
Ισχύς	3Hp	2.5Hp	1.5Hp
Διαστάσεις mm	470x300x450	470x300x450	470x300x450
Τροφοδοσία	380V/50Hz	220V/50Hz	220V/50Hz
Τιμή	2.300 €	2.400€	2.200 €



TK-32

- Τροχήλατη κρεατομηχανή
- Ανοξείδωτη AISI 304
- Αποσπώμενη μπούκα κρεατομηχανής
- Εξωτερικός κάδος και αφαιρούμενη χοάνη
- **Διαθέτει διακόπτη όπισθεν**
- Αδιάβροχα εξαρτήματα IP-56
- Πετάλι ποδός (προαιρετικό)

 *Ιδανικά για κρεπωλεία, Super market & εστιατόρια*

	TK-32
Κωδικός	300.0639
Ισχύς	2Hp
Τροφοδοσία	220V/50Hz
Διαστάσεις mm	540*350*560
Τιμή	1.800€



HFM

- Κρεατομηχανή εξ' ολοκλήρου inox
- **Διαθέτει διακόπτη όπισθεν**
- Ατσάλινο γρανάζι για την κίνηση
- Μπούκα - σαλιγκaros - στεφάνι inox

Ιδανικά για κρεοπωλεία & εστιατόρια



	HFM8	HFM12	HFM22 με προκόπτη	HFM32 με προκόπτη
Κωδικός	300.0240	300.0241	300.0242	300.0243
Ισχύς	0,34Hp	0,75Hp	1,50Hp	2.00Hp
Διαστάσεις mm	565*60*465	565*260*465	645*305*500	645*305*500
Τροφοδοσία	220V/50Hz	220V/50Hz	220V/50Hz	220V/50Hz
Τιμή	580€	680€	850€	1050€



TC

- Κρεατομηχανή εξ' ολοκλήρου inox
- **Διαθέτει διακόπτη όπισθεν**
- Ατσάλινο γρανάζι για την κίνηση
- Μπούκα - σαλιγκaros - στεφάνι inox

Ιδανικά για κρεοπωλεία, Super market & εστιατόρια



	TC12	TC22
Κωδικός	300.0635	300.0637
Ταχύτητα ράβδου	128/rpm	138/rpm
Στροφές	1480/rpm	1480/rpm
Ισχύς	1Hp	1.5Hp
Διαστάσεις mm	240*210*315	520*350*480
Τροφοδοσία	220V/50Hz	220V/50Hz
Τιμή	630€	780€



Montana TC42 Y12

- Βαρέως τύπου εξ' ολοκλήρου από ανοξείδωτο ατσάλι
- Διαθέτει ανοξείδωτη μπούκα - σαλιγκαρο - στεφάνι
- **Με όπισθεν λειτουργία**
- Ισχυρός μειωτήρας λαδιού για καλύτερη απόδοση
- Τροχήλατη με 4 ρόδες και φρένο
- Μεγάλο ανοξείδωτο ταψί τροφοδοσίας κρέατος
- Με ρελέ ασφαλείας

Ιδανικά για μεσαιές μονάδες επεξεργασίας κρέατος



Δέχεται Σύστημα Enterprise
Optional unger 5 (σύστημα προκόπτη)

	TC-42 Y12
Κωδικός	020.0500
Παραγωγή	1500Kg/ώρα
Ισχύς	7Hp
Διαστ. mm ταψιού	563*900*120
Τροφοδοσία	380V/50Hz
Τιμή	8.800€

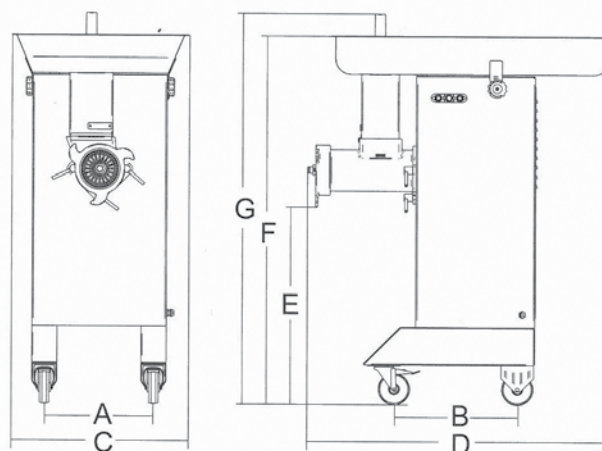

Διαστάσεις mm A348*B393*C626*D1125*E631*F1282*G128





Μαχαίρια Ζαμπονομηχανών

- Μαχαιρί ζαμπονομηχανής
- Ιταλικής κατασκευής
- Κατασκευαστικός οίκος SB

Κωδικός	Μοντέλο	Διαστάσεις	Τιμή
108.0000	SB 250	A:250 B:210 Γ:40 Δ:3	75€
108.0001	SB 300	A:300 B:245 Γ:40 Δ:3	160€
108.0002	SB 300	A:300 B:250 Γ:40 Δ:3	65€
108.0003	SB 300	A:300 B:254 Γ:57 Δ:3	
108.0004	SB 300	A:300 B:254 Γ:57 Δ:4	
108.0005	SB 300	A:300 B:254/22,5 C45 Γ:57 Δ:4	170€
108.0006	SB 301	A:301 B:254 Γ:55 Δ:4	170€
108.0008	SB 330	A:330 B:270 Γ:57 Δ:4	180€
108.0009	SB 350	A:350 B:280 Γ:57 Δ:4	190€
108.0010	SB 350	A:300 B:290 Γ:57 Δ:4	200€
108.0012	SB 350	A:350 B:306 Γ:57 Δ:4	240€

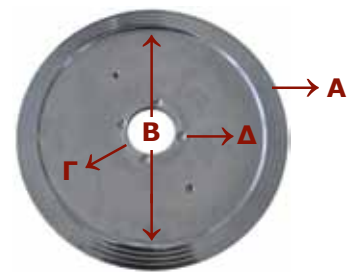

Σύστημα κοπής "UNGER" με προκόπτη κρεατομηχανών

- Περιλαμβάνει μαχαίρι, σίτα 4,5mm και προκόπτη
- Υψηλής αντοχής για βαριά επαγγελματική χρήση
- Κατασκευασμένες από σκληρό ανοξείδωτο ατσάλι
- Ιδανικές για όλους τους τύπους κρεατομηχανών



Αυτοακονιζόμενα μαχαίρια κρεατομηχανών

- Μαχαίρια κρεατομηχανών αυτοακονιζόμενα
- Υψηλής αντοχής για επαγγελματική χρήση
- Κατασκευασμένες από σκληρό ανοξείδωτο ατσάλι
- Ιδανικές για όλους τους τύπους κρεατομηχανών



Τύπος FAPATOOLS	MOD. 8	MOD. 12	MOD. 22	MOD. 32	MOD. 42
ΚΩΔΙΚΟΣ			108.0106	108.0107	108.0108
ΤΙΜΗ	12,00 €	14,00 €	16,00 €	20,00 €	50,00 €



Τύπος PATRIZIO	MOD. 8	MOD. 12	MOD. 22	MOD. 32	MOD. 42
ΤΙΜΗ	12,00 €	14,00 €	16,00 €	20,00 €	50,00 €



Τύπος ENTERPRISE	HFM. 8	HFM. 12
ΚΩΔΙΚΟΣ	108.0100	108.0101
ΤΙΜΗ	12,00 €	14,00 €

Τύπος UNGER	HFM. 22	HFM. 32
ΚΩΔΙΚΟΣ	108.0103	108.0105
ΤΙΜΗ	30,00 €	40,00 €

Σίτα

- Φινιρισμένες σίτες κρεατομηχανών
- Υψηλής αντοχής για βαριά επαγγελματική χρήση
- Κατασκευασμένες από σκληρό ανοξείδωτο ατσάλι
- Ιδανικές για όλους τους τύπους κρεατομηχανών.

Κωδικός	Τύπος FAPATOOLS	Διάμετρος	Τιμή
108.0200	MOD.22	3,5mm	30,00 €
108.0201	MOD.22	4,5mm	27,00 €
108.0202	MOD.22	8,0mm	30,00 €
108.0203	MOD.22	12mm	35,00 €
108.0204	MOD.22	14mm	38,00 €
108.0205	MOD.32	3,5mm	45,00 €
108.0206	MOD.32	4,5mm	45,00 €
108.0207	MOD.32	8,0mm	50,00 €
108.0208	MOD.32	12mm	50,00 €
108.0209	MOD.32	14mm	55,00 €
108.0210	MOD.42	3,5mm	75,00 €
108.0211	MOD.42	4,5mm	80,00 €



Κωδικός	Τύπος JOUF	Διάμετρος	Τιμή
108.0255	MOD.22	4,5mm	22,00 €
108.0257	MOD.22	4,5mm	32,00 €

Κανονάκι για λουκάνικα

- Γεμιστικό για όλους τους τύπους λουκάνικου
- Οριζόντια κατασκευή, χειροκίνητο γέμισμα
- Στιβαρή κατασκευή, εύκολο στη χρήση

Ιδανικά για κρεοπωλεία

**Συνοδεύεται από 4 χωνιά
σε διαφορετικά μεγέθη
(10-20-30-35mm)**



Κωδικός	Μοντέλο	Διαστάσεις κυλίνδρου mm	Χωρητικότητα	Βάρος Kg	Διαστάσεις mm	Τιμή
300.0248	SS-7V κάθετο	140 Ø /460 μήκος	7L	10,4	710*210*160	380€
300.0249	SS-7H	140 Ø /460 μήκος	7L	9,5	710*210*160	380€

Ηλεκτρικό κανονάκι *κάθετο*

- Γεμιστικό για λουκάνικα
- Ρυθμιστής ταχύτητας
- Κίνηση με πετάλ

Ιδανικά για κρεοπωλεία & μονάδες επεξεργασίας κρέατος



**Συνοδεύεται από 4 χωνιά
σε διαφορετικά μεγέθη
(10-20-30-35mm)**



Κωδικός	Μοντέλο	Διαστάσεις κυλίνδρου	Χωρητικότητα	Τροφοδοσία	Διαστάσεις mm	Τιμή
300.0245	BK-15	219 διάμετρος 400 mm μήκος	15L	220V/50Hz	420*320*77,5	1.250€

Υδραυλικά γεμιστικά για λουκάνικα

- Από ανοξείδωτο ατσάλι, εύκολη στο καθάρισμα
- Διαθέτει τρία διαφορετικά χωνιά (διάμετρος 10, 18, 25 mm)
- Έχει πεντάλ λειτουργίας που ελέγχει τη λειτουργία του πιστονιού
- Γεμίζει λουκάνικα σε πολύ λίγο χρόνο, οποιουδήποτε είδους κρέατος
- Λειτουργεί αυτόματα υδραυλικά με λάδι
- Ματάκι ένδειξης λαδιού
- Ο κάδος αφαιρείται για εύκολο καθάρισμα
- Επιδαπέδιο με δύο ρόδες για εύκολη μεταφορά
- Αυτόματη επιστροφή πιστονιού όταν σταματήσει

Ιδανικά για κρεοπωλεία και συσκευαστήρια



Optional: Inox 4 χωνιά διάμετρος 16, 20, 28, 38 mm
Τιμή κατόπιν παραγγελίας



	IS15 IDRA	IS25 IDRA	IS35 IDRA	IS50 IDRA
Κωδικός	020.0700	020.0701	020.0702	020.0703
Ισχύς	0,75Hp	0,75Hp	0,75Hp	0,75Hp
Τροφοδοσία	380V	380V	380V	380V
Στροφές	2800	2800	2800	2800
Χωρ/τητα κάδου	15L	25Lt	35Lt	50Lt
Χρόνος αδειασματος	50''min	65''min	85''min	90''min
Χρόνος πιστονιού	25''min	30''min	55''min	60''min
Διαστάσεις (L*W*H)	490*370*1200	565*450*1160	640*480*1160	730*550*1250
Τιμή	4.200€	5.600€	6.800€	8.500€

Ηλεκτρικό κανονάκι *κάθετο*

- Το ηλεκτρικό γεμιστικό για λουκάνικα μπορεί να χρησιμοποιηθεί για επαγγελματικούς ή οικιακούς σκοπούς.
- Με τέσσερα διαφορετικά μεγέθη χωνιών για να καλύψετε τις διαφορετικές ανάγκες σας
- Κατασκευή ανοξείδωτη για μεγαλύτερη διάρκεια ζωής.
- Αποσπώμενα όλα τα μέρη για να καθαρίζονται εύκολα

Συνοδεύεται από 4 χωνιά σε διαφορετικά μεγέθη (10-20-30-35mm)

Ιδανικά για κρεοπωλεία & μονάδες επεξεργασίας κρέατος



	ESF-25L
Κωδικός	300.0646
Τροφοδοσία	230/50Hz
Ισχύς	250W
Χωρητικότητα	25L
Τιμή	1.400€



FMM02

- Κατασκευή από ανοξείδωτο ατσάλι
- Χειρολαβή αλουμινίου
- Πλαστικό κάλυμα
- Αφαιρούμενα πτερύγια ανάμειξης
- Εύκολο καθαρισμό



Κωδικός	Μοντέλο	Χωρητικότητα	Power	Διαστάσεις (L*W*H)	Τιμή
300.0140	FMM02	27L	Χειροκίνητη	420*250*360mm	500€

IP 10-20-30M

- Επιτραπέζιος αναδευτήρας κρέατος με ρελέ ασφαλείας
- Ιδανικό για όλους τους τύπους κρέατος
- **Κουμπί για λειτουργία όπισθεν**
- Ιδανικό για κρεοπωλεία, εστιατόρια, ξενοδοχεία.

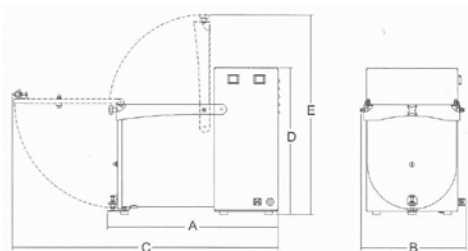

Κωδικός	Μοντέλο	Τροφοδοσία	Ισχύς Hp	Χωρητικότητα Kg	Διαστάσεις mm	Τιμή
	IP 10M	220V/50Hz	0,25	10	A472*B255*C757*D410*E565	1.800€
020.0400	IP 20M	220V/50Hz	0,50	20	A472*B255*C757*D410*E565	2.300€
020.0401	IP 30M	380V/50Hz	1,5	30	A680*B365*C1120*D530*E975	4.000€

IP 50-80-120-180 XP BA

- Μοντέρνος σχεδιασμός και ισχυρή κατασκευή από ανοξείδωτο ατσάλι AISI 304
- Περιστρεφόμενοι τροχοί από ανοξείδωτο ατσάλι με φρένο
- Σύστημα δύο βραχιόνων ανάμειξης
- Αφαιρούμενοι βραχιόνες ανάμειξης από ανοξείδωτο ατσάλι AISI 304
- Ανοξείδωτο χάλυβα IP67 χειριστήρια: εμπρός & πίσω
- Λειτουργία αυτόματης απενεργοποίησής
- Αυτόματη λειτουργία με όπισθεν
- Κάλυμμα από ανοξείδωτο ατσάλι με μικροδιακόπτη ασφάλειας
- **Ιδανικό για σκληρό μείγμα και σαλάτα**

Ιδανικά για κρεοπωλεία, εστιατόρια, ταβέρνες και μικρές μονάδες επεξεργασίας κρέατος



IP120 XP BA



Control Panel



IP50 XP BA



IP80 XP BA



	IP50 XP BA	IP80 XP BA	IP120 XP BA	IP180 XP BA
Κωδικός	020.0402	020.04....	020.0403	020.0404
Ισχύς - Άξονες	3Hp/2	3Hp/2	3Hp/2	3Hp/2
Τροφοδοσία	380/50Hz	380/50Hz	380/50Hz	380/50Hz
Διαστάσεις κάδου	420*500	620*500	660*550	995*550
Χωρ/τητα κάδου	50Kg	80Kg	120Kg	180Kg
Διαστάσεις	810*1617*630	1000*1617*630	1092*1717*700	1422*1030*700
Βάρος	85Kg	90Kg	138Kg	138Kg
Τιμή	6.200 €	7.000 €	8.000 €	9.000 €

IP

- Ιδανική για όλους τους τύπους κρέατος
- **Διαθέτει διακόπτη όπισθεν**
- Εύκολη αφαίρεση αναδευτήρων για καθαρίσμα
- Τροχήλατη για να μεταφέρεται εύκολα παντού
- Ο κάδος γυρίζει 90° για εύκολο άδειασμα
- Με ρελέ ασφαλείας στο καπάκι

 *Ιδανικά για κρεοπωλεία και μικρές μονάδες επεξεργασίας κρέατος*



	IP25	IP50	IP60	IP80
Κωδικός		351.0051	351.0050	
Αξονας	1	1	2	2
Ισχύς	1Hp	2Hp	2Hp	2Hp
Τροφοδοσία	380V/50Hz	380V/50Hz	380V/50Hz	380V/50Hz
Χωρ/τητα κάδου (min.)	4Kg	5Kg	10Kg	20Kg
Χωρ/τητα κάδου (max.)	25Kg	50Kg	60Kg	80Kg
Διαστάσεις mm	370*800*970	800*460*1020	800*570*1040	1000*570*1040
Βάρος	53Kg	80Kg	100Kg	105Kg
Τιμή	5.300 €	7.000 €	7.500 €	8.400 €

MV-B Mini 1000

- Αυτόματη μπιφτεκομηχανή
- Κατασκευασμένη από ανοξείδωτο ατσάλι
- Παραγωγή 1000 τεμ.
- Ρυθμιζόμενο πάχος

 *Ιδανικά για καταστήματα Fast Food, κρεοπωλεία και μονάδες τυποποίησης κρεάτων*



Optional: Διατίθεται τροφοδοσία χαρτιού και μεγαλύτερος ταινιόδρομος



	MV-B mini
Κωδικός	351.0160
Χωρητικότητα	16Lt
Παραγωγή/ώρα	1000τεμ.
Διάμετρος	20-130
Ισχύς	1Hp
Τροφοδοσία	380V/50Hz
Διαστάσεις mm	650*500*610
Βάρος	67Kg
Τιμή	10.500 €

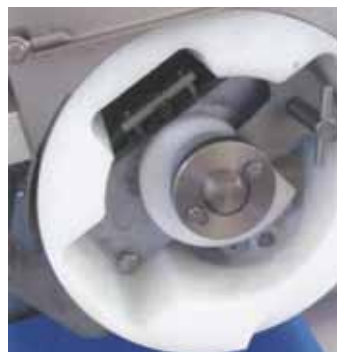

Multipatty

- Πρακτική και στιβαρή πρέσα χάμπουργκερ με καλούπια
- Κατασκευασμένη από ανοδιωμένο κράμα αλουμινίου
- Διατίθεται σε μεγέθη διαμέτρου Ømm 100, 130,150



Κωδικός	Μοντέλο	Διάμετρος	Βάρος	Τιμή
020.0445	Multipatty	-	7,5Kg	600 €
020.0447	Ανταλ/κα	100mm		150 €
020.0449	Ανταλ/κα	130mm		160 €
020.0451	Ανταλ/κα	150mm		170 €



Μπιφτεκομηχανή Sirman

- Απλή και ανθεκτική πρέσα με στρογγυλεμένο σχεδιασμό
- Κατασκευασμένη από ανοδιωμένο κράμα αλουμινίου
- Εσωτερικό υλικό από ανοξείδωτο ατσάλι
- Λαστιχένια πόδια για σταθερότητα



Κωδικός	Μοντέλο	Διάμετρος	Βάρος	Τιμή
020.0440	No 10	100mm	4,5Kg	470 €
020.0441	No 13	130mm	6,0Kg	540 €
020.0442	No 15	150mm	6,5Kg	590 €

Ζελατίνες/κιλό: 40€



Mistro

- Δυνατότητα επιλογής της διαμέτρου 100 και 130 mm
- Στερεά δομή από ανοδιωμένο αλουμίνιο
- Βάση από καουτσούκ για μεγαλύτερη σταθερότητα
- Δίσκος κρέατος και καλούπι από ανοξείδωτο χάλυβα
- Άξονας μετάδοσης κίνησης και λαβή από ανοξείδωτο χάλυβα
- Εσωτερικό γρανάζι από γαλβανισμένο χάλυβα C45



Κωδικός	Μοντέλο	Διάμετρος	Βάρος	Διαστάσεις mm	Τιμή
100.0030	MISTRO 100	100mm	4,0Kg	315x300x300H	420 €
100.0033	MISTRO 130	130mm	4,5Kg	330x300x300H	490 €

Μπιφτεκομηχανή Dynamic

- Απλή και ανθεκτική πρέσα με στρογγυλεμένο σχεδιασμό
- Κατασκευασμένη από ανοδιωμένο κράμα αλουμινίου
- Εσωτερικό υλικό από ανοξείδωτο ατσάλι
- Λαστιχένια πόδια για σταθερότητα



Κωδικός	Μοντέλο	Διάμετρος mm	Βάρος Kg	Διαστάσεις (L*W*H)	Τιμή
300.0246	HMG100	100	4.8	240*210*280	280 €
300.0247	HMG130	130	5.5	255*270*250	320 €

Ζελατίνες/κιλό: 40€



Ζελατίνες

Ένα προϊόν βασισμένο σε διάφανη κυτταρίνη, το οποίο παρατείνει σημαντικά την αποθήκευση του κρέατος, προσφέροντας προστασία από την δεισδυση του φωτός και του αέρα, αποτρέποντας έτσι την διαφυγή αρωμάτων από το κρέας κάνοντας το να διατηρεί έτσι τις καλύτερες ιδιότητες του, όπως τρυφερότητα, μυρωδιά, χρώμα, φρεσκάδα. Αυτός ο δίσκος απελευθερώνεται ευκολά από το κρέας. Είναι ένα μη κολλώδες και βιοδιασπώμενο υλικό, κατάλληλο για μαγείρεμα απευθείας στο τηγάνι. Οι δίσκοι κυτταρίνης μπορούν να μείνουν στο κρέας ακόμη και κατά την διάρκεια του μαγειρέματος.

Πρέπει να αφαιρούνται μετά το μαγείρεμα.



Ιδανικό για κρέας, ψάρι, πουλερικά



DISCO CHEF NORMAL

Για συσκευασία και άμεση χρήση. Πάχος 60gr

Κωδικός	Διάμετρος	Χρώμα film	Τιμή
255.0004	100mm	διάφανο	38 €/κιλό
255.0005	130mm	διάφανο	38 €/κιλό
255.0010	150mm	διάφανο	38 €/κιλό



DISCO CHEF PLUS Αντικολλητικό

Διατηρεί το κόκκινο χρώμα του κρέατος περισσότερο. Ιδανικό για αποθήκευση τροφίμων στο ψυγείο για συντήρηση και για χρήση στο τηγάνι. Πάχος 60gr

Κωδικός	Διάμετρος	Χρώμα film	Τιμή
	100mm	διάφανο	50 €/κιλό
	130mm	διάφανο	50 €/κιλό
	150mm	διάφανο	50 €/κιλό



DISCO CHEF LONG LIFE Ζελατίνα μαγειρέματος

Διατηρεί την φρεσκάδα του κρέατος, αντικολλητικοί, βιοδιασπώμενοι. Ιδανικό για αποθήκευση τροφίμων στο ψυγείο, στην κατάψυξη και για μαγείρεμα όλων των τύπων κρέατος στο τηγάνι. Πάχος 60gr

Κωδικός	Διάμετρος	Χρώμα film	Τιμή
255.0007	100mm	κόκκινο	24 €/½κιλό
255.0008	130mm	κόκκινο	24 €/½κιλό



DISCO CHEF PAPER Χαρτί

Χάρτινοι δίσκοι κατάλληλοι για μαγείρεμα όλων των τύπων κρέατος **στο τηγάνι, στο φούρνο και στους φούρνους μικροκυμάτων**. Ιδανικό για αποθήκευση τροφίμων στο ψυγείο, στην κατάψυξη ή για τη συσκευασία κατεψυγμένων φαγητών.



Κωδικός	Διάμετρος	Χρώμα	Τιμή
255.0011	100mm	χαρτί	14 €/½κιλό
255.0012	130mm	χαρτί	14 €/½κιλό
	150mm	χαρτί	14 €/½κιλό



T-REX Χειροκίνητος τρυφεροποιητής κρέατος

- Πλήρης κατασκευή από ανοξείδωτο χάλυβα
- Λειτουργεί χωρίς σχίσιμο των ινών του κρέατος
- Εύκολος καθαρισμός
- Τρυφεροποιεί την περιοχή 80x210mm σε κάθε κύκλο
- Εύκολη αφαίρεση και καθαρισμός των λεπίδων
- 32 αφαιρούμενες λεπίδες

 Κάνει τρύπες για τη διείσδυση της θερμότητας μέσα στο κρέας εξασφαλίζοντας το ψήσιμο σε διαφορετικά πάχη. Παρέχει βαθύτερη διείσδυση των μαριναδών Βελτιώνει τη γεύση και την υφή των κρεάτων. Μειώνει το χρόνο μαγειρέματος.

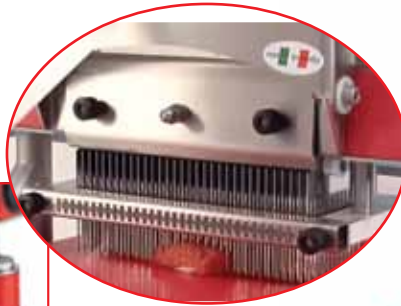

	T-REX
Κωδικός	020.0430
Μέγιστο ύψος	100mm
Επιφάνεια εργασίας	30*450
Λεπίδες	32
Κιλά	25Kg
Διαστάσεις mm	400*450*907
Τιμή	2.600€

BS

- Είναι κατάλληλη για το μαλάκωμα φρέσκου, ωμού ή μαγειρεμένου κρέατος σε φέτες
- Με ρελέ ασφαλείας στο καπάκι
- Απλή και εύκολη στη λειτουργία της
- Μετάδοση κίνησης με γρανάζι
- Τα εξαρτήματα αφαιρούνται & καθαρίζονται εύκολα

Ιδανικά για super market, κρεοπωλεία, εστιατόρια και catering



Optional Κεφαλή με λεπίδες: 500€

Κωδικός	Μοντέλο	Τροφοδοσία	Ισχύς Ηπ	Αξονας/Λεπίδα	Δυνατότητα Κοπής	Διαστάσεις (L*W*H)mm	Τιμή
300.0150	BS	220V/50Hz	0,5	2*32	150*30mm	560*305*560	1.200 €

KT PK

- Κατασκευασμένο από ανοξείδωτο χάλυβα
- Με ρελέ ασφαλείας στο καπάκι
- Για το μαλάκωμα ωμού ή μαγειρεμένου κρέατος σε φέτες
- Τα εξαρτήματα αφαιρούνται για εύκολο καθαρίσμα
- Μετάδοση κίνησης με γρανάζι

Ιδανικά για super market, κρεοπωλεία, εστιατόρια και catering



Κωδικός	Μοντέλο	Τροφοδοσία	Ισχύς Ηπ	Αξονες/Λεπίδα	Δυνατότητα κοπής mm	Διαστάσεις mm	Τιμή
	KT PK	220V/50Hz	0,5	2x37	150x30	560*305*560	3.700 €

YXL

Ο ειδικός φούρνος-καπνιστήρι 'Food Smoker' μπορεί να ολοκληρώσει δύο εργασίες ταυτόχρονα: μπορεί να προετοιμάσει το κρέας για μακρά συντήρηση αλλά και να του δώσει μια μοναδική γεύση σύμφωνα με τα συστατικά και την επεξεργασία του.

Το καπνιστό φαγητό έχει ωραίο χρώμα και γεύση και αυτή η μέθοδος αντικαθιστά πλήρως την παραδοσιακή μέθοδο καπνίσματος.

Η αντισειδωτική κατασκευή του φούρνου ανοξειδωτου 201 εξασφαλίζει μεγαλύτερη διάρκεια ζωής.

Ο σωλήνας θέρμανσης από ανοξείδωτο ατσάλι παρέχει πιο γρήγορη θέρμανση. Η καμπίνα είναι μονωμένη για να αποτρέπει την απαγωγή θερμότητας. Ο σωλήνας εξατμίσσης καπνού βρίσκεται στο πάνω μέρος του μηχανήματος. Όταν ανοίγει, ο ατμός και ο καπνός μπορούν να διαφύγουν. Κατασκευή από ανοξείδωτο ατσάλι με ρυθμιζόμενη θερμοκρασία και χρονοδιακόπτη.

 *Ιδανικό για καπνιστά λουκάνικα, κρεας, ψάρια κ.α. Απαραίτητο για τα ξενοδοχεία, τα εστιατόρια και κάθε επαγγελματική κουζίνα.*



	YXL-70L	YXL-140L
Κωδικός	300.0160	300.0161
Τροφοδοσία	220V/50Hz	220V/50Hz
Ισχύς	1Hp	1Hp
Θερμοκρασία	30°-110°	30°-110°
Σχάρες	4	8
Διαστάσεις mm	430*600*1020	440*590*1300
Τιμή	1.400€	1.700€

VT για τρυφερό και ζουμερό κρέας

- Η βαρέλα είναι εξ' ολοκλήρου ανοξείδωτη.
Οι βαρέλες μάλαξης του κρέατος χρησιμοποιούνται για την τρυφεροποίηση και το μαρινάρισμα του κρέατος. Τοποθετούμε το κρέας μαζί με τα μπαχαρικά σε ένα περιστρεφόμενο κάδο, ρυθμίζουμε τις στροφές και το χρόνο ώστε να επιτύχουμε το άριστο γευστικό αποτέλεσμα. Με τη βοήθεια εσωτερικών πτερυγίων κατορθώνεται το μοίρασμα των μπαχαρικών σε όλη την ποσότητα του κρέατος.

Ιδανικά για μονάδες επεξεργασίας κρέατος



	VT-2D	VT-38
Κωδικός	300.0644	300.0645
Τροφοδοσία	220/50Hz	220/50Hz
Λίτρα	18lt	38lt
Ισχύς	250W	2000W
Στροφές	27rpm/min	27rpm/min
Διαστάσεις mm	620*307*465	750*410*815
Τιμή	1.600€	2.100€

Katana *Ιδανικό για κρέας & λαχανικά*

- Οι λεπίδες παίρνουν κίνηση από αεριζόμενο μοτέρ
- Ιnox αφαιρούμενο μπωλ
- Με τρεις λεπίδες κοπής
- Καπάκι ασφαλείας
- Εύκολος καθαρισμός
- Αδιάβροχο ηλεκτρολόγιο IP67
- Αποσπώμενες λεπίδες
- Αδιάβροχη προστασία για το μοτέρ

Ιδανικό για εστιατόρια, catering & ξενοδοχεία



Katana 12



Katana 20VV

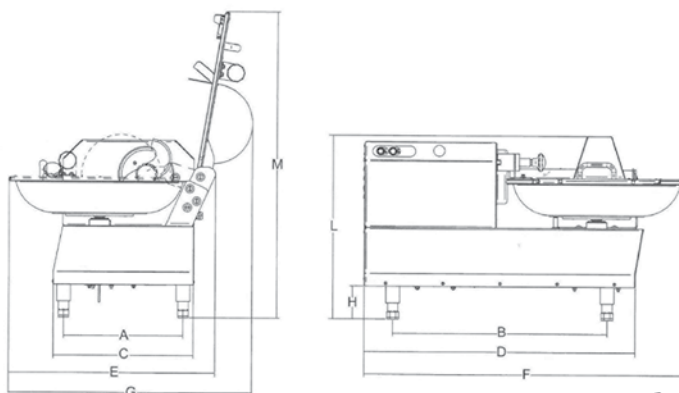

Κωδικός	Μοντέλο	Ικανότητα βάσκας	Στροφές rpm	Βάρος	Τροφοδοσία	Ισχύς Hp	Τιμή
020.04-	Katana 6	4.5 Kg	1440	60 Kg	220V/50Hz	0,5	3.800 €
020.0415	Katana 12	9.0 Kg	1440	75 Kg	220V/50Hz	1	4.200 €
020.04-	Katana 20VV	15 Kg	600/2.600	92 Kg	220V/50Hz	3	5.900 €

Διαστάσεις mm

Katana 6	A297 x B540 x C356 x D714 x E516 x F832 x G582 x H92 x L472 x M760
Katana 12	A335 x B600 x C393 x D758 x E587 x F902 x G680 x H92 x L508 x M850
Katana 20VV	A33590 x B650 x C450 x D820 x E700 x F1013 x G822 x H92 x L572 x M1010

SD-15

- Cutter βαρέως τύπου
- Κάδος Inox / Λεπίδες Inox / Σασί από αλουμίνιο
- Αφαιρούμενος κάδος και λεπίδα για εύκολο καθαρίσμα
- Διπλό χρονόμετρο και ψηφιακό πανελ λειτουργιών
- Διακόπτης ασφαλείας

Ιδανικό για εστιατόρια, ξενοδοχεία και βιοτεχνίες τροφίμων

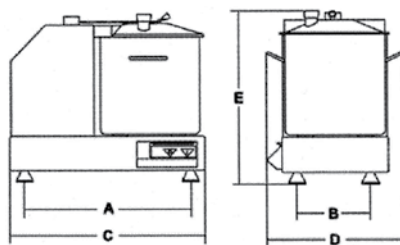

Κωδικός	Μοντέλο	Τροφοδοσία	Ισχύς Ηρ	Στροφές rpm	Χωρητικότητα	Διαστάσεις μμ	Τιμή
300.0220	SD-15	380V/50Hz	1	1500	15L	290*220	1.750€

HR

- Κάδος Inox / Λεπίδες Inox / Σασί Inox
- Αφαιρούμενο κάδο για εύκολο καθαρίσμα
- Στιβαρή δομή
- Με ρύθμιση στροφών

Ιδανικό για εστιατόρια, καντίνες, πιτσαρίες και βιοτεχνίες τροφίμων



HR



LFC-18V2



Κωδικός	Μοντέλο	Τροφοδοσία	Ισχύς Ηρ	Χωρητικότητα	Στροφές rpm	Διαστάσεις (L*W*H)	Τιμή
300.0222	HR - 6	220V /50Hz	1	6L	2200	450*300*350	630€
300.0223	HR - 9	220V /50Hz	1	9L	2200	470*330*400	700€
300.0224	HR - 12	220V /50Hz	1	12L	2200	470*270*490	780€
300.0225	LFC-18V2	220V /50Hz	3	18L	1500- 2200	495*455*795	1800€

Blitz

- Πολυανθρακικό καπάκι με τρύπα για εισαγωγή τροφίμων κατά την πολτοποίηση
- Βάση μοτέρ και κάδου
- Μονωτικό θερμοκρασίας
- Καπάκι αποσπώμενο για εύκολο καθαρίσμα
- Περιλαμβάνει: Κάδο με ανοξείδωτα μαχαίρια, σέσουλα

Ιδανικό για εστιατόρια & ζαχαροπλαστεία

Κόβει - Αλέθει λαχανικά, κρέας, ξηρούς καρπούς
Ανακατεύει σάλτσες και μαγιονέζα



Κωδικός	Μοντέλο	Τροφοδοσία	Ισχύς Ηρ	Στροφές rpm	Χωρητικότητα	Διαστάσεις mm	Τιμή
020.0410	Blitz	220V/50Hz	0,50	2800	3,2L	240*240*330	760€

C4/C6/C9

- Ατσάλνια κατασκευή AISI 304 με λεπίδες βαριάς κοπής
- S/S bowl με λαβές και βαρύ πυθμένα
- Μοτέρ με δραστικό εξαερισμό για συνεχή λειτουργία
- Ασφαλής λειτουργία λόγω συστήματος micro switches κ.α

Ιδανικό για εστιατόρια & ζαχαροπλαστεία



C4 / C6



C9VV
με ρυθμιστή
στροφών



Κωδικός	Μοντέλο	Τροφοδοσία	Ισχύς Ηρ	Χωρητικότητα	Στροφές rpm	Διαστάσεις mm	Τιμή
020.0411	C4	220V/50Hz	0,50	4L	2800	160*310*305*365*255	1.300€
020.0412	C6	220V/50Hz	0,50	6L	2800	160*310*305*365*320	1.450€
020.0414	C9 VV	220V/50Hz	0,50	9L	2800	225*410*355*455*380	2.250€

SEG1800 Inox

- Πριονοκορδέλα inox & λάμα inox κοπής κατεψυγμένων κρεάτων και ψαριών
- Με εύκαλα αποσπώμενη λεπίδα και τροχαλία
- Επιτραπέζια και εύκολη στη λειτουργία
 1. Πόρτα με μικροδιακόπτη
 2. Μπουτόν έκτακτης ανάγκης stop
 3. Οδηγός λεπίδας
 4. Δίσκο απορριμμάτων
 5. Κάλυμμα στον κινητήρα

Ιδανικό για κρεοπωλεία, ψαράδικα, εστιατόρια και βιομηχανίες κρέατος και ψαριού

Κορδέλα

Κωδικός	Διάσταση	Τιμή
108.0303	1840x20	18,00 €

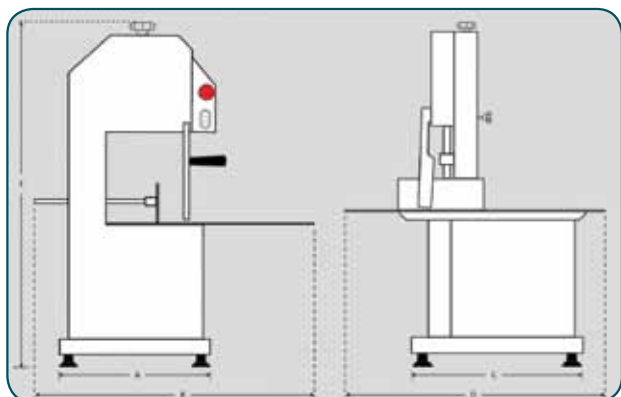

SEG 1800I

Κωδικός	350.0118
Ισχύς	1Hp
Τροφοδοσία	380V/50Hz
Λάμα	1800mm
Πλάτος/ Υψος κοπής	165/265mm
Διαστάσεις πάγκου	480*530mm
Διαστάσεις mm (W*H*D)	A380*B610*C420*D715*E995
Βάρος	58Kg
Τιμή	3.200€



SEG Ανοδιωμένη

- Πριονοκορδέλα βαρέως τύπου εύκολη στη χρήση
 - Κατασκευή από χυτό αλουμίνιο
 - Αποσπώμενη λεπίδα & τροχαλία από ανοξείδωτο ατσάλι
 - Υποστηρίζει ώθηση κρέατος
1. Πόρτα με μικροδιακόπτη
 2. Ηλεκτρονικό διακόπτη τροφοδοσίας
 3. Μπουτόν έκτακτης ανάγκης stop
 4. Πίνακα αυτόματης πέδησης χαμηλής τάσης
 5. Δίσκο απορριμμάτων και κάλυμμα κινητήρα
- Η έκδοση εξαγωγής υποστηρίζει οδηγό μερίδας και λεπίδας

 *Ιδανικό για κρεοπωλεία, ψαράδικα, εστιατόρια και βιομηχανίες κρέατος και ψαριού*

Κορδέλα

Κωδικός	Διάσταση	Τιμή
108.0303	1840x20	18,00 €



Πριονοκορδέλα με βάση



Πριονοκορδέλα χωρίς βάση



	SEG 1800	SEG 1800
Κωδικός	350.0115	350.0116
Ισχύς	1Hp	1Hp
Τροφοδοσία	380V/50Hz	380V/50Hz
Λάμα	1610mm	1610mm
Πλάτος κοπής	175	175
Υψος κοπής	210mm	210mm
Διαστ. πάγκου mm	370*380mm	370*380mm
Βάρος	35,5Kg	35,5Kg
Τιμή με βάση	-	1.600 €
Τιμή χωρίς βάση	1.520 €	-

HLS

- Αποσπώμενη λεπίδα & τροχαλία από ανοξείδωτο ατσάλι
- Λάμα ίσοχ κοπής κατεψυγμένων ψαριών & κρεάτων
- Με ρυθμιστή κοπής
- Με ρελέ ασφαλείας



HLS-1650
επιτραπέζια



HLS-2020
με βάση

Κορδέλα

Κωδικός	Διάσταση	Τιμή
108.0305	1600x16	16,00 €
108.0318	2040x19	18,00 €



Ιδανικό για κρεοπωλεία, ψαράδικα, εστιατόρια και βιομηχανίες κρέατος και ψαριού

	HLS 1650 επιτραπέζιο	HLS 2020 με βάση
Κωδικός	300.0254	300.0255
Ισχύς/Στροφές	1Hp/1440rpm	2Hp/1440rpm
Τροφοδοσία	220V/50Hz	220V/50Hz
Λάμα	1650mm	2020mm
Πλάτος/ Υψος κοπής	360/220	470/280
Διαστάσεις πάγκου	437*465	480*600
Διαστάσεις mm (W*H*D)	800*460*470	746*671*1743
Βάρος	37Kg	58Kg
Τιμή	1.280€	2.300€



CGT

- Ακόνισμα μαχαιριών με σμιριδένιο ιμάντα
- Τροχός γυαλισματος μαχαιριού από ειδική τσόχα
- Απλό στη χρήση με φανταστικά αποτελέσματα στο γυάλισμα



Ιδανικό για κρεοπωλεία, εστιατόρια και βιομηχανίες τροφίμων

	CGT	Ανταλλακτικό σμιριδόχαρτο	Ανταλλακτικό τσόχα
Κωδικός	101.0020	101.0021	101.0022
Τροφοδοσία	220V/50Hz	-	-
Ισχύς	0.5Hp	-	-
Τιμή	700 €	10€	50€



MOD 2000 Ηλεκτρικό Επαγγελματικό Ακονιστήριο

- Ακονίζει μαχαιρία (όχι απαραίτητως καθαρά), με λείες & οδοντωτές λάμες, μπαλτάδες
- Ισχυρό μοτέρ και εύκολο στη χρήση
- Με ανταλλακτικό ιμάντα τροχίσματος

Κωδικός	101.0030
Ισχύς	0,15Hp
Τροφοδοσία	220V/50Hz
Διαστάσεις	370*190*190
Βάρος	3,8Kg
Τιμή	300€



Μαγνητική ράγα στήριξης μαχαιριών

- Κατασκευασμένη από 18/10 ανοξείδωτο ατσάλι



Ιδανική για κρεοπωλεία, Super Markets, βιομηχανίες κρεάτων, ξενοδοχεία και καταστήματα τροφίμων

Κωδικός	101.0040	101.0041	101.0042
Μήκος	330mm	450mm	600mm
Τιμή	26 €	30 €	35 €



Ανοιχτήρι χειρός "τρίγωνο" για τενεκέδες

101.0044

INOX 28*28 cm

Τιμή 90 €



Ανοιχτήρι χειρός για κονσέρβες



Τιμή 30 €

Ανοιχτήρι πάγκου για κονσέρβες

101.0043

Ύψος 550mm

Τιμή 140 €



BK-10

- Με λάμπες UV διατηρεί όλα τα μαχαίρια και άλλα εργαλεία αποστειρωμένα και απαλλαγμένα από βακτήρια και μικρόβια
- Πόρτα από Plexiglass
- Κατασκευή ανοξείδωτο ατσάλι

Κωδικός	300.0292
Τροφοδοσία	220V/50Hz
Χρόνος	0-120"
Χωρητικότητα	10 μαχαίρια
Διαστάσεις mm	552*131*620
Τιμή	370€



Ιδανικός για κρεοπωλεία, Super Markets, Βιομηχανίες κρεάτων, ξενοδοχεία & καταστήματα πώλησης τροφίμων



BK-20

- Με λάμπες UV διατηρεί όλα τα μαχαίρια και άλλα εργαλεία αποστειρωμένα και απαλλαγμένα από βακτήρια και μικρόβια
- Πόρτα από Plexiglass
- Κατασκευή ανοξείδωτο ατσάλι

Κωδικός	300.0293
Τροφοδοσία	220V/50Hz
Χρόνος	0-120"
Χωρητικότητα	20 μαχαίρια
Διαστάσεις mm	1022*131*620
Τιμή	420€



Ιδανικός για κρεοπωλεία, Super Markets, Βιομηχανίες κρεάτων, ξενοδοχεία & καταστήματα πώλησης τροφίμων



MKS-14

- Με λάμπες UV
- Κατασκευή ανοξείδωτο ατσάλι
- Πόρτα από Plexiglass
- Τοποθέτηση σε τοίχο ή επιτράπεζια

Κωδικός	300.0630
Τροφοδοσία	220V/50Hz
Χρόνος	0-120"
Χωρητικότητα	14-20 μαχαίρια
Διαστάσεις mm	510*160*600
Τιμή	320€



Ιδανικός για κρεοπωλεία, Super Markets, Βιομηχανίες κρεάτων, ξενοδοχεία & καταστήματα πώλησης τροφίμων



Απολυμαντής λάμπας SIRMAN 16

- Κατασκευή ανοξείδωτο ασάλι 18/10
- Πόρτα από Plexiglass 48cm
- Αποσπώμενο πλέγμα για συγκράτηση των μαχαιριών
- Ρυθμιζόμενο χρονοδιακόπτη από 0-2 ώρες
- Η αφαιρούμενη διάφανη θήκη που διευκολύνει το καθάρισμα και αποστειρώνει χωρίς να χρειάζεται να περιστραφούν τα μαχαίρια
- Ο μικροδιακόπτης ασφαλείας ανάβει τις λάμπες όταν ανοίγει η πόρτα και τις σβήνει όταν είναι κλειστή

Ιδανικός για κρεπωλεία, Super Markets, Βιομηχανίες κρεάτων, ξενοδοχεία & καταστήματα πώλησης τροφίμων



Κωδικός	020.0650
Τροφοδοσία	220V/50Hz
Χωρητικότητα	15 μαχαίρια
Διαστάσεις mm	400*140*620
Τιμή	700€

Απολυμαντής νερού

- Ηλεκτρικός αποστειρωτής που απολυμαίνει με νερό σε θερμοκρασία 110°C
- Κατασκευή ανοξείδωτο ασάλι και κάλυμμα πολυαιθυλενίου HD
- Κατάλληλος για την αποθήκευση οποιουδήποτε είδους μαχαιριών που έχει απολυμανθεί μέσω υγρού σύμφωνα με τους κανονισμούς HACCP
- Λειτουργεί με δυο συνδέσεις εισόδου/εξόδου νερού που ρυθμίζονται από 2 στρόφιγγες για να αποφευχθεί τυχόν διαρροή.
- Αυτόματη ρύθμιση θερμοκρασίας στους 90°C

Ιδανικός για κρεπωλεία, Super Markets, Βιομηχανίες κρεάτων, ξενοδοχεία & καταστήματα πώλησης τροφίμων



Κωδικός	020.0651
Τροφοδοσία	220V/50Hz
Χωρητικότητα	4
Διαστάσεις mm	310*140*318
Τιμή	650€



HS-1

- Με βαλβίδα για βελτιωμένη υγιεινή
- Εύκολη εγκατάσταση
- Ανθεκτική κατασκευή

Με λειτουργία hands-free/ποδοκίνητο



Κωδικός	Μοντέλο	Διαστάσεις (L*W*H)mm	Τιμή
300.0170	HS-1	595*420*380	230€



HS-2

- Εύκολη εγκατάσταση
- Ανθεκτική κατασκευή
- Αφαιρούμενο καλάθι αποστράγγισης
- Ιδανικός για κουζίνες

Κωδικός	Μοντέλο	Διαστάσεις (L*W*H)mm	Τιμή
300.0171	HS-2	405*415*345	195 €



ICS

- Διαθέσιμη παροχή νερού 15 δευτερόλεπτα
- Ανοξείδωτος
- Εύκολο καθάρισμα

Με λειτουργία hands-free/ποδοκίνητο

Κωδικός	Μοντέλο	Διαστάσεις (L*W*H)mm	Τιμή
300.0172	ICS	505*450*220	260 €



ICS 80

- Ανοξείδωτο ατσάλι τάξης 304
- Με πετάλ και καπάκι ανοξείδωτο
- Βαριά κατασκευή
- Ρόδες για εύκολη μετακίνηση
- 80 λίτρα με ρόδες



Κωδικός	Μοντέλο	Διαστάσεις (L*W*H)mm	Τιμή
300.0173	ICS 80	470*770*Ø410	230 €



Μηχανήματα εστίασης

Τοστιέρες
μονές / διπλές



Φριτέζες



**Βαφλιέρα /
Κρεπιέρα /
Πλατώ**



**Φρυγανιέρα /
Φρυγανιέρα με σύστημα μεταφοράς**



**Milk Shaker /
Electric Coffee Maker /
Αποχυμωτής /
Μπλέντερ /
Βραστήρας**

**Mixer Ζαχαροπλαστικής /
Ταχυζυμωτήρια**

Πατατοκαθαριστής

Soft Cooker

Συσκευή μαγειρικής

Meat Slicer

Απολεπιστής χειρός

Στεγνωτήριο & Γυαλιστικό για μαχαιροπήρουνα

GR4.2/GR4.1L

Υψηλή απόδοση, γρήγορη θέρμανση, σταθερή θερμοκρασία, εύκολος έλεγχος, λειτουργικός σχεδιασμός. Ιδανική για τοστ, λουκάνικα, κρέας, ψάρι και πολλά άλλα σε μια στιγμή.



ΕΛΕΓΧΟΣ ΜΗΧΑΝΙΚΟΣ

Ρύθμιση θερμοκρασίας μέσω διακόπτη θερμοστάτη



ΠΛΑΤΩ ΜΑΝΤΕΜΙ



CE

Μοντέλο	Κωδικός	Κάτω πλάκα	Ανω πλάκα	Διάσταση WDH (mm)	Διάσταση πλάκας mm	Βάρος	Ισχύς	Τροφοδοσία	Τιμή
GR 4.2	104.0002	▬▬▬▬▬▬▬	▬▬▬▬▬▬▬	400*430*240	255*245	20 Kg	1.8kW	230V/50Hz	600€
GR 4.1L	104.0003	▬▬▬▬▬▬▬	▬▬▬▬▬▬▬	400*430*240	255*245	20 Kg	1.8kW	230V/50Hz	600€

GR6.1/GR6.1L

Υψηλή απόδοση, γρήγορη θέρμανση, σταθερή θερμοκρασία, εύκολος έλεγχος, λειτουργικός σχεδιασμός. Ιδανική για τοστ, λουκάνικα, κρέας, ψάρι και πολλά άλλα σε μια στιγμή.



ΕΛΕΓΧΟΣ ΜΗΧΑΝΙΚΟΣ

Ρύθμιση θερμοκρασίας μέσω διακόπτη θερμοστάτη



ΠΛΑΤΩ ΜΑΝΤΕΜΙ



CE

Μοντέλο	Κωδικός	Κάτω πλάκα	Ανω πλάκα	Διάσταση WDH(mm)	Διάσταση πλάκας mm	Βάρος	Ισχύς	Τροφοδοσία	Τιμή
GR 6.1	104.0004	▬▬▬▬▬▬▬	▬▬▬▬▬▬▬	510*430*240	365*245	28 Kg	3kW	230V/50Hz	700€
GR 6.1L		▬▬▬▬▬▬▬	▬▬▬▬▬▬▬	510*430*240	365*245	28 Kg	3kW	230V/50Hz	-
GR 6.1LTL	104.0025	▬▬▬▬▬▬▬	▬▬▬▬▬▬▬	510*430*240	365*245	28 Kg	3kW	230V/50Hz	700€

CG

Υψηλή απόδοση, γρήγορη θέρμανση, σταθερή θερμοκρασία, εύκολος έλεγχος, λειτουργικός σχεδιασμός. Ιδανική για τοστ, λουκάνικα, κρέας, ψάρι και πολλά άλλα σε μια στιγμή.







Έλεγχος Μηχανικός
Ρύθμιση θερμοκρασίας
μέσω διακόπτη θερμοστάτη



Βιτρό
Γυάλινο κεραμικό πλατώ



CE

Μοντέλο	Κωδικός	Κάτω πλάκα	Ανω πλάκα	Διάσταση WDH(mm)	Διάσταση πλάκας mm	Βάρος	Ισχύς	Τροφοδοσία	Τιμή
CG6 SSV	104.0030			470*445*240	340x220	15,5Kg	3.0kW	230V/50Hz	860€
CG8 SGV	104.0000			640*445*245	2x(220x220)	23,7Kg	3.4kW	230V/50Hz	1500€

GR8.2L

Υψηλή απόδοση, γρήγορη θέρμανση, σταθερή θερμοκρασία, εύκολος έλεγχος, λειτουργικός σχεδιασμός. Ιδανική για τοστ, λουκάνικα, κρέας, ψάρι και πολλά άλλα σε μια στιγμή.



Έλεγχος Μηχανικός
Ρύθμιση θερμοκρασίας
μέσω διακόπτη θερμοστάτη



Πλατώ Μαντεμι

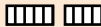

CE

Μοντέλο	Κωδικός	Κάτω πλάκα	Ανω πλάκα	Διάσταση WDH(mm)	Διάσταση πλάκας mm	Βάρος	Ισχύς	Τροφοδοσία	Τιμή
GR8.2L	104.0001			690*430*240	550*245	37Kg	3.6kW	230V/50Hz	840€

PG

Υψηλή απόδοση, γρήγορη θέρμανση, σταθερή.

Ιδανική για τοστ, λουκάνικα, κρέας, ψάρι και πολλά άλλα σε μια στιγμή.



Μοντέλο	Κωδικός	Κάτω πλάκα	Ανω πλάκα	Διάσταση WDH (mm)	Διάσταση πλάκας mm	Βάρος	Ισχύς	Τροφοδοσία	Τιμή
PG 812B	300.0033			430*365*210	360*240	18 Kg	2200W	220V/50Hz	350 €
PG 811C	300.0034			305*365*210	240*240	12 Kg	1800W	220V/50Hz	300 €
PG 812C	300.0035			430*365*210	360*240	18 Kg	2200W	220V/50Hz	360 €

PG 813C

Υψηλή απόδοση, γρήγορη θέρμανση, σταθερή.

Ιδανική για τοστ, λουκάνικα, κρέας, ψάρι και πολλά άλλα σε μια στιγμή.



Μοντέλο	Κωδικός	Κάτω πλάκα	Ανω πλάκα	Διάσταση WDH (mm)	Διάσταση πλάκας mm	Βάρος	Ισχύς	Τροφοδοσία	Τιμή
PG 813A	300.0036			525*365*210	500*240	23 Kg	3600W	220V/50Hz	480 €
PG 813C	300.0037			525*365*210	500*240	24 Kg	3600W	220V/50Hz	540 €

FF 6NV



Τροφοδοσία: 220V/50Hz **CE**

Μοντέλο	Κωδικός	Παραγωγή	Χωρ/τητα λαδιου	Διάσταση WDH(mm)	Διάσταση καλαθιου WDH	Βάρος	Ισχύς kw	Τιμή
FF 6NV	104.0006	10kg/h	5L	400*430*240	220*250*104mm	6,5Kg	3	280€
FF 6+6NV	104.0007	10+10kg/h	5 + 5L	400*430*240	220*250*104mm	12 Kg	3+3	590€

FF

Κάδος εφοδιασμένος με βρύση για εύκολο άδεισμα καδου από το λάδι.



Ασφαλή αποστράγγιση



Τροφοδοσία: 220V/50Hz **CE**

Μοντέλο	Κωδικός	Παραγωγή Kg/h	Χωρ/τητα λαδιου	Διάσταση WDH(mm)	Διάσταση καλαθιου WDH	Βάρος	Ισχύς Kw	Τιμή
FF10NV	104.0008	13	8L	265x475x375	220x250x104mm	8 Kg	3.5	530€
FF10+10NV	104.0009	13+13	8+8L	525x475x375	220x250x104mm	14Kg	3.5+3.5	880€
FF15 NV	104.0020	20	10L	325x500x415	276x276x104mm	11Kg	7.5	730€
FF15+FF15NV	104.0021	20+20	10+10L	653x500x415	276x276x104mm	21Kg	7.5+7.5	1300€

ΕΦ

- Κατασκευή από ανοξείδωτο ατσάλι
- Ακριβής έλεγχος θερμοστάτη
- Οδηγός για μέγιστη & ελάχιστη ποσότητα λαδιού
- Ασφάλεια για διακοπή λειτουργίας λόγω υψηλής θερμοκρασίας
- Μονωμένη λαβή καλαθιού
- Εύκολα αφαιρούμενη δεξαμενή λαδιού

Ιδανικές για διάφορα τραγανά τηγανητά τρόφιμα, όπως τσιπς, κοτόπουλο, θαλασσινά κ.λπ.



EF-101A



EF-6L



EF-102A



EF-81



EF-6L-2



EF-82



Κωδικός	Μοντέλο	Τροφοδοσία	Ισχύς Kw	Χωρητικότητα λαδιού	Χωρητικότητα κάδου/L	Διαστάσεις (L*W*H)mm	Τιμή
300.0000	EF-4L	220V/50Hz	2.5	4	6	220x395x305	160 €
300.0001	EF-6L	220V/50Hz	3.0	6	10	265x415x290	160 €
300.0002	EF-8L	220V/50Hz	3.25	8	12	265x415x340	190 €
300.0003	EF-4L-2	220V/50Hz	2.5+2.5	4+4	6+6	442x395x305	320 €
300.0004	EF-6L-2	220V/50Hz	3.0+3.0	6+6	10+10	550x415x290	340 €
300.0005	EF-8L-2	220V/50Hz	3.25+3.25	8+8	12+12	550x415x340	380 €
300.0006	EF-81	220V/50Hz	3.0	7	10	280x440x315	140 €
300.0007	EF-82	220V/50Hz	3.0+3.0	7+7	10+10	570x440x315	240 €
300.0008	EF-101A	220V/50Hz	3.0	7	10	280x460x305	180 €
300.0009	EF-102A	220V/50Hz	3.0+3.0	7+7	10+10	570x480x320	320 €

WFR-1

- Από ανοξείδωτο ασάλι
- Αντικολλητικές πλάκες
- Εύρος θερμοκρασίας: 50-300°C
- Περιστροφικό χαρακτηριστικό για ομοιόμορφο ψήσιμο
- Ιδανικό για καφέ, ζαχαροπλαστεία, μπαρ & ξενοδοχεία



CE

Κωδικός	Μοντέλο	Τροφοδοσία	Ισχύς Kw	Χωρητικότητα/L	Βάρος Kg	Διαστάσεις (L*W*H)mm	Τιμή
300.0020	WFR-1	220V/50HZ	1.35	1	12	435*255*300	400€

CB-1

- Αντικολλητικές πλάκες
- Εύρος θερμοκρασίας: 50-300°C
- Με άνοιγμα πλάκων 90°
- Η πράσινη λυχνία υποδεικνύει ότι είναι αναμμένη
- Το πορτοκαλί φως δείχνει προθέρμανση
- Ιδανικό για καφέ, ζαχαροπλαστεία, μπαρ & ξενοδοχεία



RoHS CE

Κωδικός	Μοντέλο	Τροφοδοσία	Ισχύς Kw	Χωρητικότητα/L	Βάρος Kg	Διαστάσεις (L*W*H)mm	Τιμή
300.0021	CB-1	220V/50HZ	1.00	1		255*380*270	210€

EC-1 & EC-2

- Κατασκευή από ανοξείδωτο ατσάλι για εύκολο καθάρισμα και ανθεκτικότητα
- Ενσωματωμένο σύστημα ρύθμισης ελέγχου διανέμοντας σταθερή θερμοκρασία
- Αυτόματα χειριστήρια θερμοκρασίας, ρύθμιση θερμοκρασίας από 50-300°C.
- Αφαιρούμενος δίσκος για τα ψίχουλα από ανοξείδωτο ατσάλι.
- Ιδανικό για καφέ, ζαχαροπλαστεία, μπαρ & ξενοδοχεία



EC-1



EC-2



Κωδικός	Μοντέλο	Τροφοδοσία	Ισχύς Kw	Διάμετρος δίσκου mm	Βάρος Kg	Διαστάσεις (L*W*H)mm	Τιμή
300.0030	EC-1 <i>Μονή πλάκα</i>	220V/50Hz	3	400	23	450*490*225	320 €
300.0031	EC-2 <i>Διπλή πλάκα</i>	220V/50Hz	3+3	400+400	47	890*490*225	600 €



MS-1 & MS-2

- Milk shake/φραπιέρα διαθέτει κινητήρα δύο ταχυτήτων με ρουλεμάν για εξαιρετική απόδοση & μεγάλη διάρκεια ζωής.
- Ανθεκτική βάση με πόδια για σταθερότητα κατά την χρήση του.
- Με inox κύπελλο για εύκολη ανάμιξη.
- Ιδανικό για καφέ, ζαχαροπλαστεία, μπαρ & ξενοδοχεία



CE

Κωδικός	Μοντέλο	Τροφοδοσία	Ισχύς Kw	Χωρητικότητα/L	Βάρος Kg	Διαστάσεις (L*W*H) mm	Τιμή
300.0040	MS-1	220V/50Hz	0.18	1	3.5	190*160*530	110.00€
300.0041	MS-2	220V/50Hz	0.18+0.18	1L+ 1L	6.5	230*230*530	200.00€



ET-4 & ET-6

- Κατασκευή από ανοξείδωτο ασάλι
- Διακόπτης ψησίματος / Timmer
- Μοχλός χειροκίνητος για εισαγωγή/εξαγωγή του τόστ
- Με δυνατότητα επιλογής θέσεων ψησίματος για 2 ή 4 (ET-4) και 2 ή 4 ή 6 (EC-6)
- Συρόμενος δίσκος για την συλλογή ψίχουλων
- Αντιολισθητικά ελαστικά πόδια
- Πλένεται στο πλυντήριο πιάτων ο συρόμενος δίσκος



ET-4



ET-6



Κωδικός	Μοντέλο	Τροφοδοσία	Ισχύς Kw	Υποδοχή ψωμιού	Χρόνος	Διαστάσεις (L*W*H) mm	Τιμή
300.0050	ET-4	220V/50Hz	1.8	4	0-5mins	290*260*220	170 €
300.0051	ET-6	220V/50Hz	2.52	6	0-5mins	420*260*220	200 €



Φρυγανιέρα με συστήμα μεταφοράς



MET-300 & MET-450

- Κατασκευή από ανοξείδωτο ασάλι
- Επιλογές ψησίματος διπλής όψης
- Ρυθμιζόμενη ταχύτητα μεταφοράς
- Λειτουργία αναμονής για εξοικονόμηση ενέργειας
- Ιδανική για φρυγάνισμα ψωμιού σε φέτες, κουλουριών κρουασάν και σφολιατοειδή.



MET-300

Εισοδος προϊόντος



Επιλογές εξαγωγής προϊόντων



Επιλογές ψησίματος



πάνω

κάτω

πάνω-κάτω



Κωδικός	Μοντέλο	Τροφοδοσία	Ισχύς Kw	Power Source	Διαστάσεις (L*W*H) mm	Τιμή
300.0052	MET-300	220V/50Hz	2.45	Electric	368*418*387	720 €
300.0053	MET-450	220V/50Hz	2.60	Electric	468*418*387	820 €



Στις τιμές δε συμπεριλαμβάνεται Φ.Π.Α. Οι τιμές μπορεί να αλλάξουν χωρίς προειδοποίηση.
Η εταιρεία δε φέρει καμία ευθύνη για τυχόν τυπογραφικά λάθη

Ηλεκτρικά πλατώ

Ηλεκτρικό πλατώ μονό λείο

VEG-833



Ηλεκτρικό πλατώ διπλό λείο

VEG-835



Ηλεκτρικό πλατώ διπλό λείο & ραβδωτό

VEG-836



Ηλεκτρικό πλατώ τριπλό λείο

EG-36L



CE

Κωδικός	Μοντέλο	Τροφοδοσία	Ισχύς Kw	Επιφάνεια ψήσεως mm	Διαστάσεις (L*W*H)mm	Τιμή
300.0600	VEG-833	220V/50Hz	2.72	500*350	550*400*240	300€
300.0601	VEG-835	220V/50Hz	2*2.2	730*400	730*460*240	400€
300.0602	EG-36L	220V/50Hz	3*3*3	900*600	920*620*350	800€
300.0603	VEG-836	220V/50Hz	2*2.2	730*400	730*460*240	440€



WP 1000 PFM

- Αναλογικό control / χρονοδιακόπτη
- Ανοξείδωτη κατασκευή
- Κεραμική βάση μαγειρέματος
- Διάφανη πόρτα με χερούλι



WP 1000 PF M



CE



WDB 900 COMBI

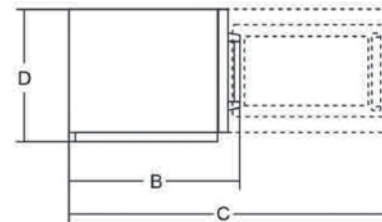
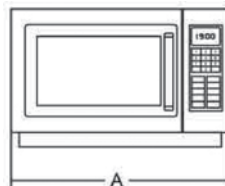

Κωδικός	Μοντέλο	Τροφοδοσία	Ισχύς	Επίπεδα ισχύος	Λίτρα	Βάρος Kg	Διαστάσεις (A*B*C*D)mm	Τιμή
020.0719	WDB 900 COMBI Grill+Microwave	220V/50Hz	900W	5	25Lt	14,5	483*442*735*281	440€
020.0720	WP1000 PFM	220V/50Hz	1000W	6	25Lt	17,7	520*442*790*312	650€



Φούρνοι κυκλοθερμικοί

Επαγγελματικοί φούρνοι σχεδιασμένοι για εύκολη συντήρηση και ομοιόμορφο μαγείρεμα. Χρησιμοποιούν ζεστό αέρα ομοιόμορφα γύρω από τον θάλαμο θέρμανσης για να μαγειρέψετε το φαγητό.

Χαρακτηριστικά

- Οι σωλήνες θέρμανσης σε U παρέχουν γρήγορη θέρμανση
- Ανοξείδωτη κατασκευή για μεγαλύτερη διάρκεια ζωής
- Τα αντιολισθητικά ελαστικά πόδια αποτρέπουν την ολίσθηση
- Περιλαμβάνει 4 σχάρες και ενσωματωμένο φωτισμό
- Εξασφάλιση απαγωγής θερμότητας για επιμήκυνση της διάρκειας ζωής του μηχανήματος
- Κρυστάλλινο ημιδιαφανές γυαλί διπλής στρώσης με μόνωση υψηλής αντοχής για βέλτιστη θερμική απόδοση.
- Ο φούρνος EC01-E έχει σχεδιασμό εισόδου νερού είναι μια λειτουργία ψεκασμού, η οποία βοηθά στη ζύμωση των τροφίμων

Ιδανικοί για ξενοδοχεία, εστιατόρια, καφετέριες και κάθε επαγγελματικό χώρο εστίασης

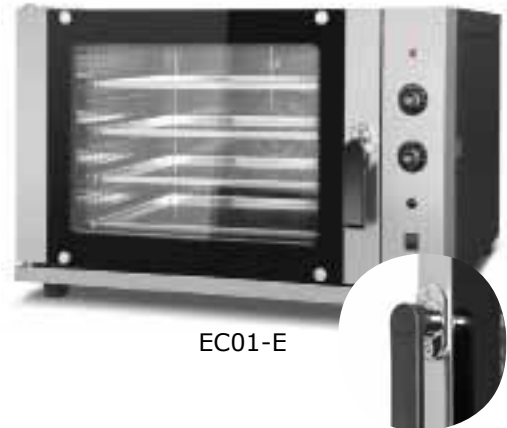

EC01-E



ύψος σχάρας 100mm



CO-4F

ύψος σχάρας 70mm



Κωδικός	Μοντέλο	Τροφοδοσία	Ισχύς Kw	Διαστάσεις θαλάμου mm	Διαστάσεις ταψιού	Διαστάσεις (L*W*H)mm	Τιμή
300.0650	CO-4F	220V/50Hz	3.15	600*520*580	430*340mm	595*600*580	900 €
300.0651	EC01-E	220V/50Hz	6	620*422*448	600*400mm	880*800*600	1.350 €

Θερμαινόμενος διανεμητής σάλτσας & τυριού

Ηλεκτρικός επιτραπέζιος θερμαινόμενος στρογγυλός διανεμητής ιδανικός για σοκολάτα, σιρόπι καραμέλας, παχύρευστων σαλτσών & σάλτσα cheddar για nachos. Με 6 επιλογές για ρύθμιση της θερμοκρασίας.

Ιδανικά για ξενοδοχεία, σινεμά, θέατρα super market.

	CW-4.4A
Κωδικός	300.0620
Τροφοδοσία	220/50Hz
Ισχύς	500W
Χωρητικότητα	4.4L
Διάμετρος διανεμητή	8mm
Διαστάσεις mm	206*394*382
Βάρος	5Kg
Τιμή	475€



CE

Σουπιέρα

Η σουπιέρα έχει σχεδιαστεί για να διατηρεί το φαγητό ζεστό, χρησιμοποιώντας υγρή θερμότητα bain-marie για να ζεσταίνει απαλά το φαγητό χωρίς να καεί ή να στεγνώσει.

Ιδανικά για ξενοδοχεία, εστιατόρια, catering και για υπαίθριες συνεστιάσεις



CE

Κωδικός	Μοντέλο	Τροφοδοσία	Ισχύς	Λίτρα	Διάμετρος	Τιμή
300.0625	SK-10	220V/50Hz	400W	10L	360*400	130 €

BLD 160 Μίξερ χειρός

- Επαγγελματική χρήση για καταστήματα παγωτού, ζαχαροπλαστικής, εστιατόρια και ξενοδοχεία
- Χρήση για σούπες, σάλτσες, πουρέ φρούτων και λαχανικών
- Εργονομική λαβή για τον χρήστη
- Κατασκευασμένο από υλικό υψηλών προδιαγραφών
- Ανοξείδωτα μαχαιρία και καμπάνα για επαφή με τρόφιμα
- Άνεση στη χρήση και ευκολία στην συναρμολόγηση μετά τον καθαρισμό
- Με θερμικό ρυθμιζόμενο μπουτόν (VV) προστασίας από υπερφόρτιση
- Πωλείται με διαφορετικούς ανοξείδωτους άξονες καθώς και με σύρμα



BLD160



Κωδικός	Μοντέλο	Ισχύς	Τροφοδοσία	Αξονας	Παραγωγή	Τιμή
300.0106	BLD160	200W	220V/50Hz	160mm	15Lt/ώρα	240 €



Κωδικός	Μότερ	Ισχύς	Τροφοδοσία	Στροφές	Διαστάσεις mm	Βάρος	Τιμή
300.0100	IB500LV	500W	220V/50Hz	4000-16000	AØ359xBØ91	1,98Kg	290 €



Κωδικός	Σωλήνας	Υψος	Διαστάσεις	Παραγωγή	Βάρος	Τιμή
300.0101	BLD300	300mm	Ø35mm	35Lt / ώρα	1.02Kg	130 €
300.0102	BLD400	400mm	Ø35mm	65Lt / ώρα	1.28Kg	145 €
300.0103	BLD500	500mm	Ø35mm	100Lt / ώρα	1.56Kg	155 €



Κωδικός	Σύρμα	Υψος	Βάρος	Τιμή
300.0104	WIK185	185mm	0,81Kg	140 €
300.0105	WIK250	250mm	0,86Kg	150 €



Vortex

- Αποτελεσματικό σύστημα ψύξης
- Ισχυρό και ελαφρύ
- Εργονομική λαβή
- Λαστιχένιος απομονωτής μεταξύ μοτερ/άξονα
- Μοτέρ υψηλής απόδοσης
- Μπουτόν προστασίας για ενεργοποίηση
- Διακόπτης συνεχούς λειτουργίας
- Προστασία IPX3
- Γρήγορη συναρμολόγηση
- Κατασκευασμένο από ανοξείδωτο ατσάλι
- Εύκολη αποσυναρμολόγηση των αξόνων για σωστό καθαρισμό παρέχοντας μεγάλη διάρκεια ζωής
- Ιδανικό για ζαχαροπλαστεία, εστιατόρια, catering
- **Ιδανικό για παρασκευή σαντυγί, γλυκών, κρέμας, μαγιονέζας, σάλτσες**



4,0Kg

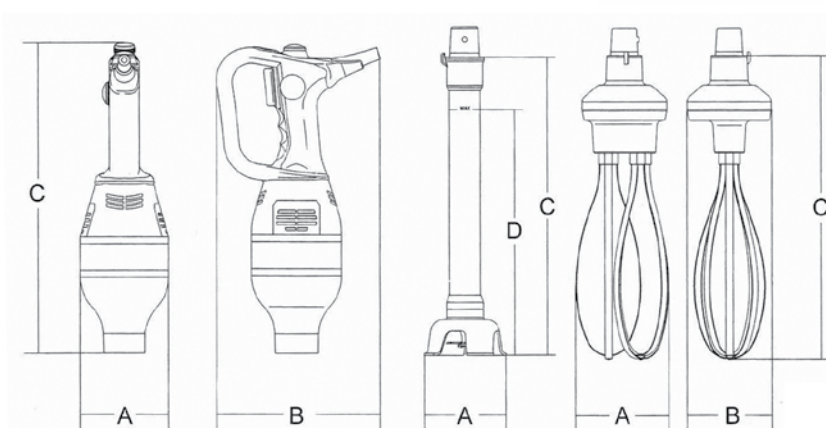

CE

Κωδικός	Μοντέλο	Τροφοδοσία	Ισχύς	Στροφές μαχαιριού	Στροφές σύρματος	Λίτρα/ωρα	Διαστάσεις mm	Τιμή
020.0600	Vortex 75VT	220V/50Hz	750W 1,00Hp	0÷13000	400÷1800	300lt	A125*B190*C390	500€

Κωδικός	Μοντέλο	Βάρος	Διαστάσεις (L*W*H)mm	Τιμή
020.0602	Barra 350mm	1,2Kg	A100*C415*D350	340€
020.0603	Barra 450mm	1,6Kg	A100*C515*D450	350€
020.0605	Σύρμα	1,2Kg	A117*B113*C385	380€



Εktor 37

Αποχυωτής χαμηλής ταχύτητας για φρούτα και λαχανικά

- Ανοξείδωτη κατασκευή
- Μοτέρ υψηλής απόδοσης
- Καπάκι απόσταξης
- Ειδική χοάνη εισαγωγής για εύκολη φόρτωση τεμαχίων
- Με δύο κάδους: ένα για το χυμό και ένα απορριμάτων
- Εφοδιασμένο με δύο εξαρτήματα μαχαιρι/στραγγιστήρι
- Αποσπώμενα μέρη για εύκολο καθαρίσμα
- Βούρτσα καθαρισμού
- Ίδανικό για καφετέριες, μπαρ, ξενοδοχεία

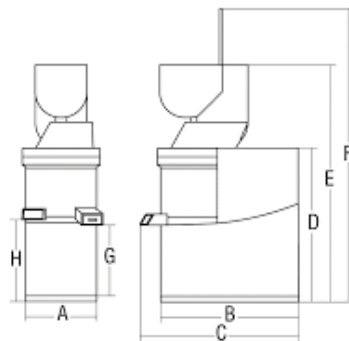

A145*B220*C240*D342*E450*F530*G160*H166



CE

Κωδικός	Μοντέλο	Τροφοδοσία	Ισχύς	Στροφές	Βάρος	Τιμή
020.0620	Ektor 37	220V/50Hz	0,34Hp	37	6,7Kg	500€

Μπλέντερ

- Μπλέντερ με κανάτα 2 λίτρων πολυκαρβονική, άθραυστη
- Ανοξείδωτο κόμπλερ & μαχαιρία
- Δυνατότητα θραύσης πάγου



Κωδικός	Μοντέλο	Λίτρα	Τροφοδοσία	Ισχύς	Βάρος	Διαστάσεις (L*W*H)	Τιμή
300.0075	BL 767	2	220V/50Hz	1500W	6Kg	200*230*510	220 €

KB-S020

Δυνατότητα θραύσης πάγου, ανακατεύει, πολτοποιεί, θρυμματίζει

- Ισχυρός κινητήρας βαρέως τύπου, αεριζόμενος
- Με διάφανη πολυκαρβονική κανάτα 2lt BPA-Free
- Ανοξείδωτο κόμπλερ και μαχαίρια Japan
- Με ρύθμιση ταχύτητας Min-Max
- Με διακόπτη Power
- Με χρονοδιακόπτη 0-5 για ρύθμιση του χρόνου
- Εύκολο στην χρήση και εύκολος καθαρισμός
- Με διακόπτη Pulse για καθαρισμό του μπλέντερ
- Περιλαμβάνει τάμπερ για βελτιωμένη ανάδευση και επεξεργασία

	KB-S020
Ισχύς	2000W
Χωρητικότητα	2L
Διαστάσεις (Μ*Β*Υ)	180*210*510mm
Βάρος	4Kg
Τιμή	280 €

Εγγύηση ανταλλακτικών καλής λειτουργίας ενός (1) έτους
(** Η εγγύηση δεν καλύπτει την κανάτα)



Δυνατό, ανθεκτικό, ισχυρό.
Αντικραδασμική και αντιολισθητική βάση



Ιδανικό για smoothies, milk shake, χυμούς, cocktail, σούπες, λαχανικά



Κωδ.: 300.0045

Κωδ.: 300.0047

Κωδ.: 300.0044

Κωδ.: 300.0046

Κωδ.: 300.0043

Κωδ.: 300.0048

Silver Κωδ.: 300.0049

Διατίθεται σε χρώματα: μαύρο, κόκκινο, μπλέ, γκρι, πράσινο, χρυσό & ασημί

Στις τιμές δε συμπεριλαμβάνεται Φ.Π.Α. Οι τιμές μπορεί να αλλάζουν χωρίς προειδοποίηση.
Η εταιρεία δε φέρει καμία ευθύνη για τυχόν τυπογραφικά λάθη

Καφετιέρα/Βραστήρες



Κωδικός	Μοντέλο	Τροφοδοσία	Λίτρα	Τιμή
300.0113	CP 06A (καφέ)	220V / 50Hz / 1250W	6	115 €
300.0114	CP 10A (καφέ)	220V / 50Hz / 1250W	10	135 €
300.0115	CP 15A (καφέ)	220V / 50Hz / 1250W	15	155 €
300.0116	WH 8S με θερμοστάτη	220V / 50Hz / 1250W	8	120 €
300.0117	WH 15 με θερμοστάτη	220V / 50Hz / 1250W	15	155 €
300.0118	WH 18 με θερμοστάτη	220V / 50Hz / 1250W	18	160 €
300.0119	WH 25 με θερμοστάτη	220V / 50Hz / 1250W	25	170 €

WB Βραστήρας

- Διατηρεί το νερό ζεστό για πάνω από 8 ώρες
- Κατασκευή από ανοξείδωτο ατσάλι
- Μπορεί να αναπτύξει θερμοκρασία από 30-100°C



*WB-8L-D για νερό

*WB-10L-D για νερό

*WB-18L-D για καφέ (γαλλικό)

Κωδικός	Μοντέλο	Τροφοδοσία	Ισχύς Kw	Χωρητικότητα/L	Διαστάσεις (L*W*H)	Τιμή
300.0110	WB-8L-D*	220V/50Hz	1.5	8	230*230*430	75.00€
300.0111	WB-10L-D*	220V/50Hz	1.5	10	230*230*500	80.00€
300.0112	WB-18L-D*	220V/50Hz	2.0/2.5	18	290*290*498	100.00€

Mixer Ζαχαροπλαστικής

- Με ρελέ ασφαλείας για την προστασία του χειριστή
- Κατασκευασμένο από ειδικό κράμα, με ίnox κάδο
- **CS-B5A/B7A:** Η κίνηση μεταδίδεται με ιμάντα
- **CS-B10L:** Η κίνηση μεταδίδεται με γρανάζια μεταλλικά
- Με ίnox κάδο
- Με ρυθμιστή στροφών
- Κρέμα ανάμιξης: 1,5 Kg

Ιδανικό για εστιατόρια, ζαχαροπλαστεία & για οικιακή χρήση



CS-B10L



* Όλα συνοδεύονται από φτυάρι, γάντζο, σύρμα



Κωδικός	Μοντέλο	Λίτρα	Μαχ. ζύμη	Τροφοδοσία / Ισχύς	Βάρος	Διαστάσεις mm	Τιμή
300.0070	CS-B5A	5,5	500gr	220V/50Hz/0,3Kw	14Kg	350*230*400	500 €
300.0071	CS-B7A	7,5	800gr	220V/50Hz/0,3Kw	16Kg	400*250*410	620 €
300.0072	CS-B10L	10	1Kg	220V/50Hz/0,5Kw	17Kg	370*260*440	700 €

Mixer Ζαχαροπλαστικής

- Με ρελέ ασφαλείας για την προστασία του χρήστη
- Κατασκευασμένο από ειδικό κράμα
- Βαριά κατασκευή
- Η κίνηση μεταδίδεται με γρανάζια μεταλλικά
- Με inox κάδο

Οι ταχύτητες (3) δεν αλλάζουν κατά τη διάρκεια λειτουργίας

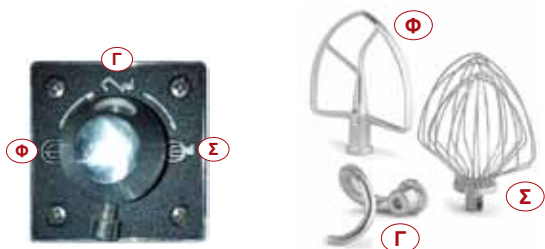

* Όλα συνοδεύονται από **Φ** φτυάρι, **Γ** γάντζο, **Σ** σύρμα



Κωδικός Μοντέλο	Kw/HP/ Τροφοδότηση	Κιλά	Μαχ. ζύμη	⊘	Υψος	Στροφές Γ/Φ/Σ	Διαστάσεις (L*W*H)	Βάρος Kg	Τιμή
300.0080 B10GFA	0.62/0.80/220-50Hz	4	2.5Kg	27	26	148/244/480	420*380*750	45	820 €
300.0081 B20GFA	1.10/1.50/220-50Hz	8	5.0Kg	36	29	197/317/462	420*530*780	65	920 €
300.0082 B30GFA	1.50/2.00/220-50Hz	10	6.0Kg	38	34	197/317/462	610*530*1020	66	1180 €
300.0083 B40GFA	2.10/2.85/380-50Hz	12	9.0Kg	40	38	106/165/483	540*550*1030	170	2200 €
300.0084 B60GFA	2.30/3.10/380-50Hz	25	15Kg	49	44	82/155/326	910*730*1460	363	4700 €

Ταχυζυμωτήρια

- Ανοξειδωτος κάδος
- **Με τρεις ρόδες για εύκολη μετακίνηση**
- Με λειτουργία όπισθεν
- Κατάλληλο για ψωμί, κρουασάν, πίτσα

Ιδανικά για πιτσαρίες, φούρνους και εστιατόρια



SH20AS



HS



Κωδικός	Μοντέλο	Τροφοδοσία/ Ισχύς	Κάδος	Χωρ/τητα Μείγματος	Στροφές/ Στρ. κάδου	Διαστάσεις (L*W*H)	Βάρος Kg	Τιμή
300.0091	SH20A	220V /1.5 Kw	23	8	260-125 / 30	830*530*880	150	1560 €
300.0092	HG30S	380V/1.3-1.7Kw	28	12.5	230-150 / 23-15	850*430*940	167	1700 €
300.0093	HG50S	380V/2.8-3.6Kw	66	25	240-120 / 24-12	1030*580*1230	275	2460 €

Ταχυζυμωτήριο

- Διατίθεται σε χρώμα μαύρο & silver
- Κατασκευή ανοξειδωτη

	HS-10L
Κωδικός	300.0094
Τροφοδοσία	220/50Hz
Ισχύς	1.1Kw
Χωρητικότητα ανάμειξης	5Kg
Χωρητικότητα αλευριού	10L
Χωρητικότητα μπωλ	15L
Ταχύτητα ανάδευσης	110-285 r/min
Ταχύτητα μπωλ	11-24 r/min
Διαστάσεις mm	630*340*600
Βάρος	65Kg
Τιμή	1100 €



PPJ

- Κατασκευασμένη από ανοξείδωτο ασάλι AISI 304
- Διαθέτει μικροδιακόπτη που απαγορεύει τη λειτουργία του μηχανήματος όταν ανοίξει το καπάκι ή η πόρτα
- Διάφανο καπάκι που επιτρέπει στο χρήστη να παρακολουθεί τη διαδικασία καθαρισμού των πατατών.
- Ρυθμιζόμενα μεταλλικά πόδια που βιδώνουν στο έδαφος
- Εφοδιασμένος με παροχή και αποχέτευση νερού
- Ενισχυμένος αερόψυκτος κινητήρας δύο ταχυτήτων
- Αυτόματα άδειασμα κάδου
- Ιnox δίσκος καθαρισμού πατάτας
- Ιδανικός για εστιατόρια, βιοτεχνίες τροφίμων, ξενοδοχεία.

Κίνηση με ιμάντα (αυτορυθμιζόμενος)



Κωδικός	Μοντέλο	Τροφοδοσία	Ισχύς Hr	Χωρητικότητα κάδου	Στροφές	Βάρος Kg	Διαστάσεις (L*W*H) mm	Τιμή
020.0750	PPJ 6SC	220V/50Hz	0,50	6Kg/10Lt	320	23	400*690*400	1.760€
020.0751	PPJ 10SC	220V/50Hz	1	10Kg/20Lt	320	41,5	470*910*544	2.900€
020.0752	PPJ 10KG	380V/50Hz	1,5	10Kg/20Lt	320	41,5	470*910*544	2.600€

Πατατοκόφτης βαρέως τύπου

- Πατατοκαθαριστής βαρέως τύπου
- Δυνατότητα κοπής σε 4 μεγέθη
- Μαχαίρι + πούσερ: Νο10mm



Κωδικός	Μαχαίρια	Τιμή
300.0250	Πατατοκόφτης με Μαχαίρι 10/12/15 + πούσερ	190€
300.0251	Μαχαίρι + πούσερ Νο10mm	30€
300.0252	Μαχαίρι + πούσερ Νο12mm	30€
300.0253	Μαχαίρι + πούσερ Νο15mm	30€



CE

HLP-15 Κίνηση με ιμάντα

- Κατασκευασμένη από ανοξείδωτο ατσάλι
- Διαθέτει μικροδιακόπτη που απαγορεύει τη λειτουργία του μηχανήματος όταν ανοίξει το καπάκι ή η πόρτα
- Καπάκι που επιτρέπει στο χρήστη να παρακολουθεί τη διαδικασία καθαρισμού των πατατών.
- Ρυθμιζόμενα μεταλλικά πόδια που βιδώνουν στο έδαφος
- Εφοδιασμένος με παροχή και αποχέτευση νερού
- Ενισχυμένος αερόψυκτος κινητήρας δύο ταχυτήτων
- Αυτόματα άδειασμα κάδου
- Δίσκος καθαρισμού πατάτας
- Ιδανικός για εστιατόρια, βιοτεχνίες τροφίμων, ξενοδοχεία.



CE

Κωδικός	Μοντέλο	Τροφοδοσία	Χωρητικότητα κάδου kg	Ισχύς Hp	Κιλά/ώρα kg	Στροφές rpm	Βάρος Kg	Timer mm	Τιμή
300.0256	HLP-15	220V/50Hz	15	1	165	320	58,40	0-5	1200€

Στεγνωτήριο για σαλάτες

- Ιδανικό για μαρούλια
- Κάδος 12Lt - 25Lt
- Με προδιαγραφές υγιεινής τροφίμων
- Διαθέσιμα χρώματα: Πορτοκαλί και Πράσινο



Κωδικός	Μοντέλο	Χωρητικότητα	Διαστάσεις (L*W*H)	Τιμή
300.0211	JD-S338	12L/2.64 Gallons	320*435	150 €
300.0212	JD-S339	25L/5.5 Gallons	420*515	170 €

CE

Sirman XP Softcooker

- Ένδειξη θερμοκρασίας εργασίας
- Κατασκευή από ανοξείδωτο χάλυβα
- Πέντε (5) μνήμες προγραμμάτων
- IP X3 προστασίας
- Ενδεικτικές χρήσεις GN 1/1 & 2/1
- Ιδανικό για εστιατόρια, catering
- Αργό βράσιμο εν κενώ στο νερό
- Υψηλής ακρίβειας θερμόμετρο με έλεγχο της θερμοκρασίας
- Εφαρμόζεται σε δοχείο με μέγιστο βάθος 16,5cm με τη βοήθεια σφικτήρα
- Αντλία κυκλοφορίας για καλύτερη ανάμειξη του προϊόντος
- Σε περίπτωση λειτουργίας του μηχανήματος εκτός υγρού απενεργοποιείται για λόγους ασφαλείας το θερμόμετρο
- Αισθητήρας θερμοκρασίας για την αποφυγή υπερφόρτωσης και υπερθέρμανσης.

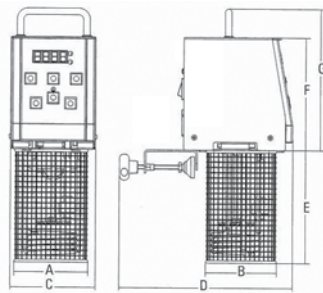

Κωδικός	Μοντέλο	Τροφοδοσία	Ισχύς W	Θερμ/σία °C	Βάρος Kg	Διαστάσεις mm	Τιμή
020.0800	XP	220V/50Hz	2000	40°-115°C	4,5	A110*B105*C130*D260*E170*F170*G210	1300€



020.0801

GN 1/1 385 €

020.0802

GN 2/1 475 €



My Cook Θερμομίξ



- Ημιαγγελματικό θερμαντικό μπλέντερ
- Σπάτουλα, πεταλούδα μίξερ με διάτρητο καλάθι
- Πρακτικό για χρήση κουζίνας
- Ισχυρό μοτέρ
- Minicooker με ζυγό 5Kg και απόβαρο
- Επιλογή ταχύτητα
- Ποτενσιόμετρο για μαγείρεμα στους 120°
- Πρακτικό 2Lt ανοξείδωτο μπουλ
- Αποσπώμενο μαχαίρι για εύκολο καθάρισμα
- Καπάκι ασφαλείας
- Κάδος μέτρησης σε gr
- Πρόγραμμα λαχανικών
- Ιδανικό για εστιατόρια, ζαχαροπλαστεία, catering
- Με επαγωγή θερμότητας που μειώνει την επιθυμητή θερμοκρασία στο μισό χρόνο.



- **Αλέθει**
- **Κόβει**
- **Θρυμματίζει**
- **Ζυμώνει**
- **Μαγειρεύει**
- **Ιδανικό για σάλτσες με κρεμώδη υφή**



CE

Κωδικός	Μοντέλο	Τροφοδοσία	Ισχύς	Λίτρα	Ταχύτητες	Βάρος Kg	Διαστάσεις mm	Τιμή
020.0710	My cook	220V/50Hz	800W	2	10	9	360*300*290	1650€



KS100C ιδανικό για γύρο

- Προετοιμασία κρέατος σε φέτες μέσα σε λίγα δευτερόλεπτα
- Λεπίδα από ανοξείδωτο ατσάλι 304
- Διακόπτη ON/OFF
- Με αντιολισθητική βάση
- Δακτύλιος προσαρμογής και βίδα για επιθυμητό πάχος
- Λειτουργεί με επαναφορτιζόμενη μπαταρία
- Διάρκεια μπαταρίας 4 ώρες
- Με προστατευτική λεπίδα & κουμπι προστασίας για υπερφόρτωση
- **Η συσκευασία περιλαμβάνει επιπλέον μία μπαταρία και μία λεπίδα**



CE

Κωδικός	Μοντέλο	Τροφοδοσία/ Ισχύς	Βάρος Kg	Βάθος κοπής	Παραγωγή	Διάμετρος λάμας mm	Διαστάσεις (L*W*H)mm	Τιμή
300.0280	KS100C	Battery ~12V 80W Lion	1,25	0-8mm	60Kg/h	Ø100	205*195*165	390€
300.0281	KS100T	220V/50Hz 80W	1,40	0-8mm	60Kg/h	Ø100	230*180*265	220€

KS80S ιδανικό για γύρο

Στροφές: 8000rpm



Κωδικός	Μοντέλο	Τροφοδοσία/ Ισχύς	Βάθος κοπής	Παραγωγή	Βάρος Kg	Διάμετρος λάμας mm	Διαστάσεις (L*W*H)mm
300.0282	KS80S	220V/50Hz/ 80W			3,8	Ø80	315*230*125

LK-859C απολεπιστής ρεύματος/μπαταρίας

- Εύκολη και ασφαλής λειτουργία: εργονομική λαβή με αδιάβροχη προστασία επιπέδου IP7.
- Σε πλήρη λειτουργία με το πάτημα του κουμπιού
- Φορητό με λειτουργία χωρίς καλώδιο & ισχυρή περιστροφική ροπή
- Ένα επαγγελματικό εργαλείο απολέπισης & καθαρισμού ψαριών
- Ιδανικό για ψαραγορές & γρήγορη εξυπηρέτηση
- Με διακόπτη για αριστερόχειρα ή δεξιόχειρα χειριστή
- Περιλαμβάνει μετασχηματιστή & καλώδιο για μπαταρία.



Kit τροφοδοσίας



CE

Κωδικός	Μοντέλο	Τροφοδοσία	Στροφές rpm	Βάρος	Διαστάσεις mm	Τιμή
300.0271	LK-859C	220V/50Hz 12VDC	6000	1Kg	265*66*66	120€

LK-859A απολεπιστής μπαταρίας

- Σχεδιασμένο να αφαιρεί τα λέπια χωρίς κόπο, αφήνοντάς τα καθαρά
- Για οικιακή ή επαγγελματική χρήση αλλά ακόμα και για μονάδες επεξεργασίας ιχθύων
- Κατασκευασμένο από ανοξείδωτο ατσάλι και βιομηχανικό πλαστικό, για αντοχή, καθαριότητα και ευκολία στην χρήση
- Με διακόπτη για αριστερόχειρα ή δεξιόχειρα χειριστή
- Αδιάβροχο με πλαστικό περίβλημα για προστασία από καταστροφή και χτυπήματα
- Εργονομική λαβή με αδιάβροχη προστασία επιπέδου IPX7



CE

Κωδικός	Μοντέλο	Τροφοδοσία	Στροφές rpm	Ισχύς	Διαστάσεις mm	Τιμή
300.0270	LK-859A	Με ενσωματωμένη μπαταρία 12V επαναφορτιζόμενη	7000	56W	295*56	150€

KT - S

Κωδικός είδους: 105.0010

- Λειτουργεί με όλους τους κανονισμούς ασφαλείας και προστασίας για το χρήστη
- Είναι ασφαλώς μονωμένο από το ηλεκτρικό ρεύμα με μόνωση που αντέχει ως 4.000 volt
- Είναι πλήρως προστατευμένο από νερά και υγρασία. Το μοτέρ είναι συνεχούς λειτουργίας
- Μπορεί να τοποθετηθεί σε πρίζα με γείωση ή χωρίς, δεν υπάρχει κανένας κίνδυνος

- Το κάλυμμα του εύκαμπτου άξονα μετάδοσης κίνησης, αποτελείται από δυο στρώματα ατσάλι, ένα στρώμα μονωτικού υλικού και ένα στρώμα πλαστικού. Τα ρουλεμάν στη κορυφή του εργαλείου, με τα οποία καθαρίζεται το ψάρι είναι αδιάβροχα και στεγανά. Όλα τα εξωτερικά μέρη του μηχανήματος είναι ανοξειδωτα



1.940 €



AS MP STAR

- Ιδανικό μηχάνημα για γρήγορο εύκολο στέγνωμα, γυάλισμα και απολύμανση με δύο τρόπους φόρτωσης (από το πλάι/επάνω)
- Κατασκευασμένο από ανοξείδωτο ατσάλι
- Θερμαίνεται με αντίσταση και έχει ένδειξη θερμοκρασίας
- Αυτόματη λειτουργία με απόδοση 2500τεμ/ώρα
- Με λάμπα UV για απολύμανση
- Με μεγάλη απορροφητικότητα διαμέσου μικροκόκκων ειδικής άμμου
- Ιδανικό για εστιατόρια, ταβέρνες, νοσοκομεία, catering και ξενοδοχεία.



AS MP STAR LAT



AS MP STAR

Τα μαχαιροπήρουνα βγαίνουν εντελώς στεγνά και γυαλισμένα έτοιμα για το τραπέζι

CE

Κωδικός	Μοντέλο	Τροφοδοσία	Ισχύς	Είσοδος Φόρτωσης	Απόδοση τεμ/ώρα	Βάρος	Διαστάσεις mm	Τιμή
101.0060	AS MP STAR	220V/50Hz	600W	Μπροστά	2500	33Kg	400*500*350	3.900€
101.0061	AS MP STAR LAT	220V/50Hz	600W	Πλάι	2500	33Kg	400*500*350	4.000€



Vacuum

εξωτερικής αναρρόφησης
εσωτερικής αναρρόφησης
επιτραπέζια
τροχήλατο επιδαπέδιο
διπλού θαλάμου



KUNBA®

GHIZZONI

Swedlinghaus



DYNAMIC



ICS

SIRMAN

Σακούλες Vacuum

απλές / γκοφρέ / μαγειρέματος

Θερμοκολλητικά /

Συσκευές μεμβράνης

Μηχάνημα αυτόματης περιτύλιξης

Συσκευαστικό πλαστικών ποτηριών

Ζυγός με συσκευαστικό ετικέτας

Vacuum line

- Ανοξείδωτη κατασκευή
- Γρήγορο, εύκολο στη χρήση
- Ηλεκτρονική ένδειξη λειτουργιών
- Διάφανο καπάκι για τον έλεγχο της συσκευασίας.
- Για συσκευασία κρέατος, ελιών, αλλαντικών, τυριών κλπ.



CE

MVS31X

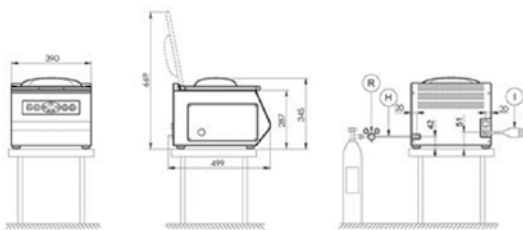

Κωδικός	103.0000
Τροφοδοσία	220V/50Hz
Αντλία	8m ³ /h
Μήκος κόλλησης	310mm
Πάχος κόλλησης	5mm
Διαστάσεις θαλάμου	325*243,5*158
Διαστάσεις μηχανής	390*499*345
Βάρος	37Kg
Τιμή	3.080€

MVS35X

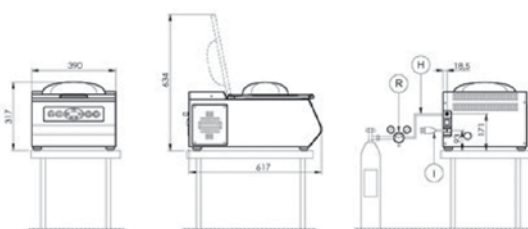

Κωδικός	103.0001
Τροφοδοσία	220V/50Hz
Αντλία	10m ³ /h
Μήκος κόλλησης	310mm
Πάχος κόλλησης	5mm
Διαστάσεις θαλάμου	325*243,5*184
Διαστάσεις μηχανής	390*617*317
Βάρος	45Kg
Τιμή	3.500€

Vacuum line

- Ανοξείδωτη κατασκευή
- Εύκολο καθαρίσμα
- Πάχος αντίστασης: 4mm
- Προστατεύει το ηλεκτρονικό μέρος από σκουριά
- Για κάθε τύπο προϊόντος (στερεό - υγρό κ.λ.π.)
- Διάφανο καπάκι για τον έλεγχο της συσκευασίας.
- Για συσκευασία κρέατος, αλλαντικών, τυριών κλπ.



CE

MVS45

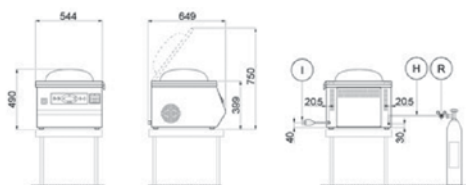

Μοντέλο	MVS45 XP	MVS45 X
Κωδικός	103.0003	103.0004
Τροφοδοσία	220/50Hz	
Αντλία	20m ³ /h	
Μήκος κόλλησης	450mm	
Πάχος κόλλησης	5mm	
Διαστάσεις θαλάμου	466*405.5*226mm	
Διαστάσεις μηχανής	544*649*490mm	
Βάρος	78Kg	
Τιμή	5.500€	5.000€

MVS45L XP



Κωδικός	-
Τροφοδοσία	220V/50Hz
Αντλία	20m ³ /h
Μήκος κόλλησης	2*450mm
Πάχος κόλλησης	5mm
Διαστάσεις θαλάμου	466*405,5*226mm
Διαστάσεις μηχανής	546x676x1012mm
Βάρος	104Kg
Τιμή	-

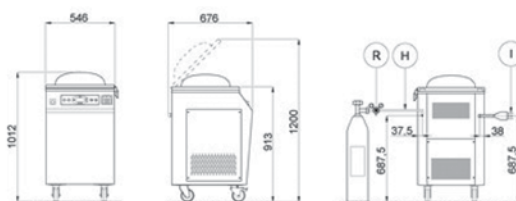

Vacuum line

- Ανοξειδωτη κατασκευή
- Γρήγορο, εύκολο στη χρήση
- Ηλεκτρονική ένδειξη λειτουργιών
- Διάφανο καπάκι για τον έλεγχο της συσκευασίας.
- Για συσκευασία κρέατος, ελιών, αλλαντικών, τυριών κλπ.



MVS50 XP



Κωδικός	-
Τροφοδοσία	220V/50Hz
Αντλία	40m ³ /h
Μήκος κόλλησης	2*50mm
Πάχος κόλλησης	5mm
Διαστάσεις θαλάμου	562*518*241mm
Διαστάσεις μηχανής	773*758*1028mm
Βάρος	175Kg
Τιμή	-

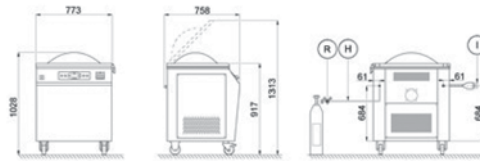

MVS52 XP



Κωδικός	-
Τροφοδοσία	220V/50Hz
Αντλία	20m ³ /h
Μήκος κόλλησης	2*53mm
Πάχος κόλλησης	5mm
Διαστάσεις θαλάμου	562x518x241mm
Διαστάσεις μηχανής	618x785x983mm
Βάρος	130Kg
Τιμή	9.100€

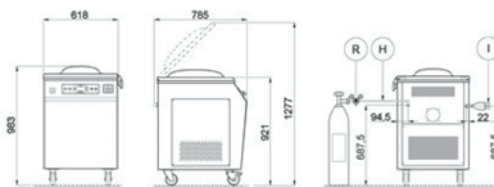

MX2 | MX3 | MX4

Με τη **σειρά MX** το μηχάνημα θαλάμου κενού σας δεν θα είναι πλέον απλώς ένα μηχάνημα συντήρησης τροφίμων, αλλά χάρη στο καινοτόμο και διαισθητικό λογισμικό μπορείτε να δημιουργήσετε αφεψήματα ή μαρινάδες σε σύντομο χρονικό διάστημα, κρύα και ελέγχοντας όλη τη διαδικασία. Χάρη στον αισθητήρα υγρού μπορείτε να αποφύγετε ενοχλητικές διαρροές προϊόντος από τη σακούλα.



Βασικά χαρακτηριστικά

- Οθόνη αφής LCD 5" υψηλής αντοχής
- Μνήμη micro SD 8GB
- Θύρα USB
- Θύρα αισθητήρα θερμοκρασίας
- Αφαιρούμενη στεγανωτική ράβδος
- Wi-Fi & Bluetooth
- True Vac αισθητήρας
- Έξυπνος αισθητήρας υγρού H₂O
- Πρόγραμμα καθαρισμού λαδιών



Λογισμικό

- Οι συνταγές μου
- 24 προγραμματιζόμενες συνταγές
- Συντήρηση τροφίμων χωρισμένη σε 7 κατηγορίες
- 7 επίπεδα μαριναρίσματος
- 3 επίπεδα έγχυσης
- 6 επίπεδα κατηγορίας για συσκευασία τροφίμων υπό κενό
- Δημιουργία αντιγράφων ασφαλείας με USB
- Έξυπνο εικονίδιο
- Διατίθεται σε διάφορες γλώσσες



Προδιαγραφές

Μοντέλο	MX2	MX3	MX4
Κωδικός	103.0009		103.0011
Ηλεκτρικές τάσεις	220-50/60Hz		
Χρώματα	μπλε	-	inox
Μπάρα στεγανοποίησης	Μπροστινή	Μπροστινή + πλευρική	2 πλευρικές
Μήκος συγκόλλησης	260mm	310mm/360mm	450mm
Λίτρα	7L	15L	24L
Διαστάσεις καλύμματος ανοιχτό	322x473x513mm	420x192x693mm	544x658x762mm
Διαστάσεις καλύμματος κλειστό	322x473x242,5mm	420x192x384mm	544x658x509mm
Διαστάσεις θαλάμου	270x149x179,5mm	329x386x120mm	466x456x212mm
ΑΝΤΛΙΑ ΚΕΝΟΥ	4m ³	8m ³	16m ³
Μέγιστη απορροφούμενη ισχύς	0,4 A	0,8 A	1 μετωπική ράβδος στεγ/σης 1 διπλή ράβδος σφράγισης
Καθαρό βάρος	24Kg	32Kg	75Kg
Τιμή	3.400€		6.000€



Επιτραπέζιο

- Ανοξείδωτη κατασκευή
- Εύκολο καθάρισμα
- Προστατεύει το ηλεκτρονικό μέρος από σκουριά
- Για κάθε τύπο προϊόντος σε στερεά μορφή
- Διάφανο καπάκι για τον έλεγχο της εγγραφίας.
- **Το μηχάνημα έχει τη δυνατότητα εκτύπωσης ημερομηνίας λήξης πάνω στη σακούλα.**
- Για συσκευασία κρέατος, αλλαντικών, τυριών.



DZ-260/PD

DZ-300/PD

DZ-400/ZT



DZ-260/PD

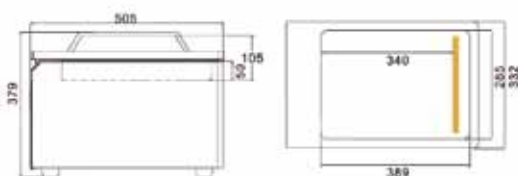

Κωδικός	031.0000
Τροφοδοσία	220V/50Hz
Αντλία	14.4m ³ /h
Μήκος κόλλησης	250mm
Πάχος κόλλησης	5mm
Υψος Θαλάμου	105mm
Διαστάσεις Μηχανής	502*330*380mm
Βάρος	37.2Kg
Τιμή	1.500€

DZ-300/PD

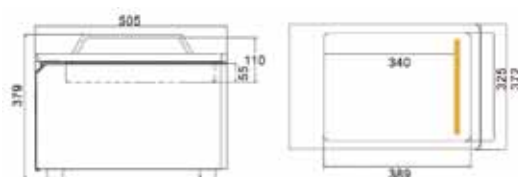

Κωδικός	031.0001
Τροφοδοσία	220V/50Hz
Αντλία	14.4m ³ /h
Μήκος κόλλησης	300mm
Πάχος κόλλησης	50mm
Υψος Θαλάμου	110mm
Διαστάσεις Μηχανής	525*400*380mm
Βάρος	40Kg
Τιμή	1.600 €

DZ-400/ZT

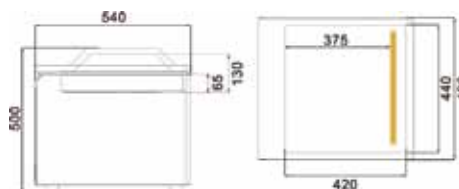

Κωδικός	031.0002
Τροφοδοσία	220V/50Hz
Αντλία	20m ³ /h
Μήκος κόλλησης	400mm
Πάχος κόλλησης	10mm
Υψος Θαλάμου	120mm
Διαστάσεις Μηχανής	540*490*500mm
Βάρος	62.5Kg
Τιμή	1.900€

Επιτραπέζιο

- Ανοξείδωτη κατασκευή
- Εύκολο καθάρισμα
- Προστατεύει το ηλεκτρονικό μέρος από σκουριά
- Για κάθε τύπο προϊόντος σε στερεά μορφή
- Διάφανο καπάκι για τον έλεγχο της συσκευασίας.
- **Το μηχάνημα έχει τη δυνατότητα εκτύπωσης ημερομηνίας λήξης πάνω στη σακούλα.**
- Για συσκευασία κρέατος, αλλαντικών, τυριών κλπ.



DZ-400/ZT20

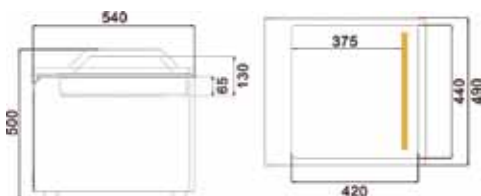

DZ-400/ZT20 διατίθεται με αέριο

Κωδικός	031.0003
Τροφοδοσία	220V/50Hz
Αντλία	20m ³ /h
Μήκος κόλλησης	400mm
Πάχος κόλλησης	10mm
Υψος Θαλάμου	200mm
Διαστάσεις Μηχανής	540*490*500mm
Βάρος	62.5Kg
Τιμή	2.100€

DZ-450/ZT

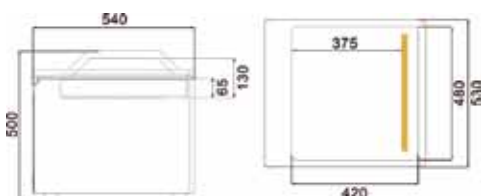

Κωδικός	031.0004
Τροφοδοσία	220V/50Hz
Αντλία	20m ³ /h
Μήκος κόλλησης	450mm
Πάχος κόλλησης	10mm
Υψος Θαλάμου	115mm
Διαστάσεις Μηχανής	540*490*500mm
Βάρος	70Kg
Τιμή	2.300€

DZ-500/ZT

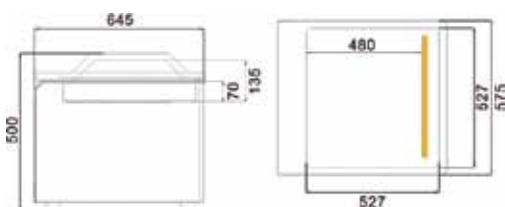

Κωδικός	031.0005
Τροφοδοσία	220V/50Hz
Αντλία	20m ³ /h
Μήκος κόλλησης	500mm
Πάχος κόλλησης	10mm
Υψος Θαλάμου	120mm
Διαστάσεις Μηχανής	645*575*500
Βάρος	77Kg
Τιμή	2.700€

Τροχήλατο/Επιδαπέδιο

- Ανοξειδωτη κατασκευή
- Γρήγορο, εύκολο στη χρήση
- Ηλεκτρονική ένδειξη λειτουργιών
- Για κάθε τύπο προϊόντος σε στερεά μορφή
- Διάφανο καπάκι για τον έλεγχο της συσκευασίας.
- **Το μηχάνημα έχει τη δυνατότητα εκτύπωσης ημερομηνίας λήξης πάνω στη σακούλα.**
- Για συσκευασία κρέατος, ελιών, αλλαντικών, τυριών κλπ.



CE

DZ-400/2E

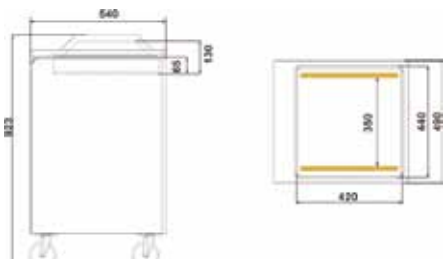

	Ρηχό	Βαθύ	Αέριο βαθύ
Μοντέλο	DZ-400/2E	DZ-400/2E/20	DZ-400/2E/20
Κωδικός	031.0006	031.0007	031.0019
Τροφοδοσία	220V/50Hz	220V/50Hz	220V/50Hz
Αντλία	20m ³ /h	20m ³ /h	20m ³ /h
Μήκος κόλλησης	400mm	400mm	400mm
Πάχος κόλλησης	10mm	10mm	10mm
Υψος Θαλάμου	160mm	200mm	200mm
Βάρος	70Kg	70Kg	70Kg
Τιμή	2.200€	2.400€	2.800€

DZ-500/2E

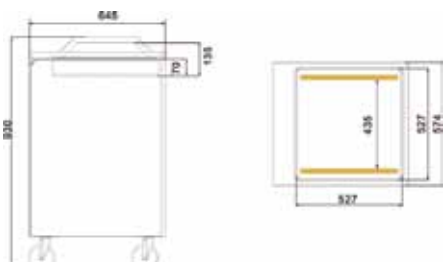

	Ρηχό	Βαθύ	Αέριο βαθύ
Μοντέλο	DZ-500/2E	DZ-500/2E/20	DZ-500/2E/20
Κωδικός	031.0008	031.0009	031.0010
Τροφοδοσία	220V/50Hz	220V/50Hz	220V/50Hz
Αντλία	20m ³ /h	20m ³ /h	20m ³ /h
Μήκος κόλλησης	500mm	500mm	500mm
Πάχος κόλλησης	10mm	10mm	10mm
Υψος Θαλάμου	160mm	200mm	200mm
Βάρος	97Kg	97Kg	97Kg
Τιμή	2.600	2.800€	3.000€

Τροχήλατο/Επιδαπέδιο

- Ανοξειδωτη κατασκευή
- Γρήγορο, εύκολο στη χρήση
- Ηλεκτρονική ένδειξη λειτουργιών
- Για κάθε τύπο προϊόντος σε στερεά μορφή
- Διάφανο καπάκι για τον έλεγχο της συσκευασίας.
- **Το μηχάνημα έχει τη δυνατότητα εκτύπωσης ημερομηνίας λήξης πάνω στη σακούλα.**
- Για συσκευασία κρέατος, ελιών, αλλαντικών, τυριών κλπ.



DZ-600/2E

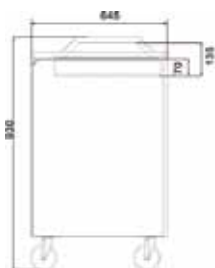

	Ρηχό	Βαθύ	Αέριο βαθύ
Μοντέλο	DZ-600/2E	DZ-600/2E/20	DZ-600/2E/20
Κωδικός	031.0012	031.0013	031.0014
Τροφοδοσία	380V/50Hz	380V/50Hz	380V/50Hz
Αντλία	40m ³ /h	40m ³ /h	40m ³ /h
Μήκος κόλλησης	600mm	2x600mm	600mm
Πάχος κόλλησης	10mm	10mm	10mm
Υψος Θαλάμου	160mm	200mm	200mm
Βάρος	151Kg	151Kg	151Kg
Τιμή	3.700€	4.000€	4.400€

Αέριο βαθύ

DZ-600E/20 βαθύ

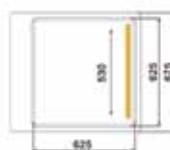
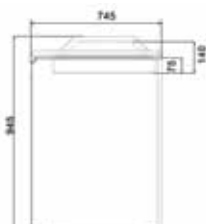

	Μοντέλο	DZ-600E/20
Κωδικός		031.0016 031.00..
Τροφοδοσία		380V/50Hz 380V/50Hz
Αντλία		40m ³ /h 40m ³ /h
Μήκος κόλλησης		600mm 600mm
Πάχος κόλλησης		10mm 10mm
Υψος Θαλάμου		200mm 200mm
Βάρος		151Kg 151Kg
Τιμή		4.000€ 4.400€

Διπλού θαλάμου

- Ανοξείδωτη κατασκευή
- Εύκολο καθάρισμα
- Για κάθε τύπο προϊόντος σε στερεά μορφή

Ιδανικό για συσκευαστήρα, κρέατος, αλλαντικών, τυριών, ψαριών, ξηρών καρπών



DZ-500/2SA

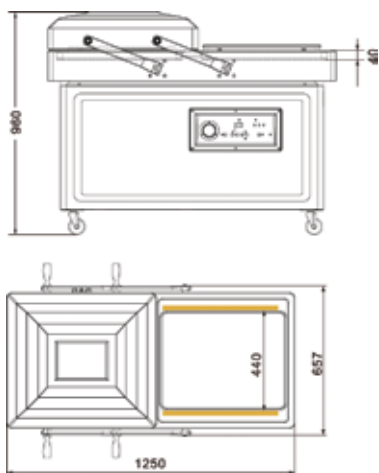

Κωδικός	031.0011
Τροφοδοσία	380V/50Hz
Αντλία	40m ³ /h*2
Μήκος κόλλησης	4*500mm
Πάχος κόλλησης	10mm
Διαστάσεις Μηχανής	1250*657*960mm
Βάρος	182Kg
Τιμή	4.000€

Vacuum διπλού θαλάμου

DZ-600/2SA

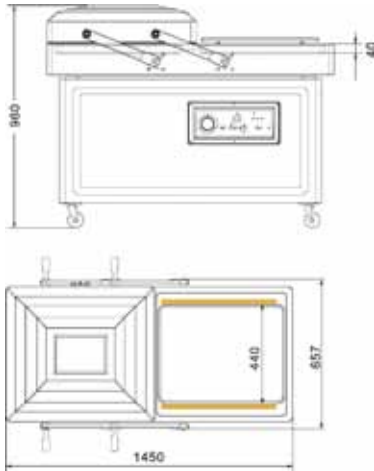

Κωδικός	031.0015
Τροφοδοσία	380V/50Hz
Αντλία	40m ³ /h
Μήκος κόλλησης	4*600mm
Πάχος κόλλησης	10mm
Διαστάσεις Μηχανής	1450x660x960mm
Βάρος	215Kg
Τιμή	4.600€



DZ-700/2SA Βαθύ

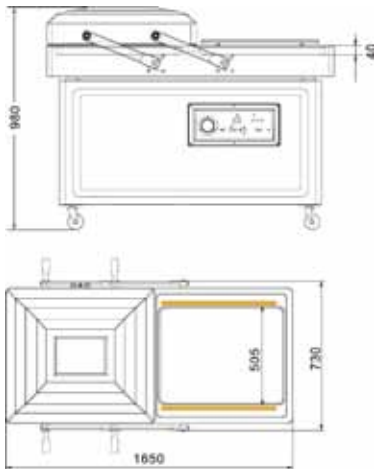

Κωδικός	031.0017
Τροφοδοσία	380V/50Hz
Αντλία	40m ³ /h (63m ³ /h προαιρετικά)
Μήκος κόλλησης	4*700mm
Πάχος κόλλησης	10mm
Διαστάσεις Μηχανής	1730x815x1045mm
Βάρος	330Kg
Τιμή	6.000€



Vacuum εξωτερικής αναρρόφησης

Επιτραπέζια



- Το μικρό επαγγελματικό
- Πολύ ευέλικτο και εύκολο στη χρήση
- Ιδανικό για οικιακή χρήση και εστιατόρια - delicatessen
- Συσκευασία με σακούλα vacuum γκοφρέ

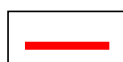

EUROBIG - EUROMINI inox



COMPACT



Κωδικός	Μοντέλο	Τροφοδοσία	Αντλία	Μήκος κόλλησης	Πάχος κόλλησης	Διαστάσεις mm	Τιμή
040.0000	EUROBIG	220V/50Hz	20Lt/min	450mm	4mm	470*260*130	660 €
040.0001	EUROMINI	220V/50Hz	20Lt/min	350mm	4mm	370*260*130	600 €
040.0002	COMPACT	220V/50Hz	8m ³ /h-oil	500mm	4mm	520*380*210	2000 €
040.0003	MATIC 50	220V/50Hz	40Lt/min	500mm	4mm	520*280*170	870 €



SV Vacuum



SV auto

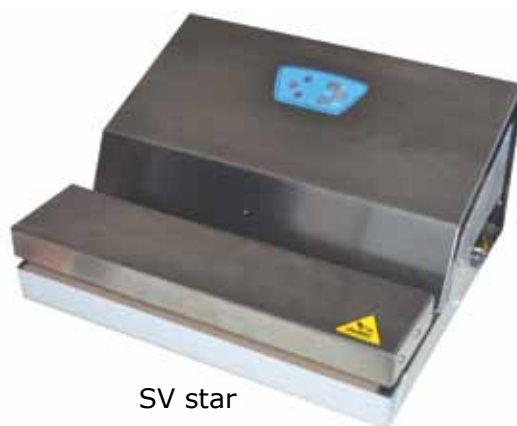

SV star

Κωδικός	Μοντέλο	Τροφοδοσία	Αντλία	Μήκος κόλλησης	Πάχος κόλλησης	Διαστάσεις mm	Τιμή
350.0200	SV STAR33	220V/50Hz	16Lt/min	330mm	4mm	260*390*140	480 €
350.0201	SV AUTO33	220V/50Hz	16Lt/min	330mm	4mm	260*390*140	650 €
350.0202	SV STAR43	220V/50Hz	20Lt/min	430mm	4mm	295*480*180	960 €



Στις τιμές δε συμπεριλαμβάνεται Φ.Π.Α. Οι τιμές μπορεί να αλλάζουν χωρίς προειδοποίηση.
Η εταιρεία δε φέρει καμία ευθύνη για τυχόν τυπογραφικά λάθη

Vacuum εσωτερικής αναρρόφησης

- Γρήγορο, εύκολο στη χρήση
- Ανοξείδωτο ατσάλι, στιβαρή κατασκευή
- Διάφανο καπάκι για τον έλεγχο της συσκευασίας
- Οθόνη LED με ηλεκτρονική ένδειξη λειτουργιών
- Ιδανική για συσκευασία κρέατος, ελιών, αλλαντικών, τυριών κλπ
- Σύνδεσμος για δοχεία Gastronom

Optional: Αέριο κατόπιν παραγγελίας



Κωδικός	Μοντέλο	Τροφοδοσία	Αντλία	Μήκος κόλλησης	Διαστάσεις Θαλάμου	Διαστάσεις mm	Τιμή
040.0004	Essential	230V/50	8m ³ /h	300mm	310*350*120	370*530*250	2.200€
040.0005	Essential <i>αέριο</i>	230V/50	8m ³ /h	300mm	310*350*120	420*460*370	2.500€
040.0006	Ermetika	230V/50	10m ³ /h/oil	350mm	360*400*190	460*520*420	2.300€
040.0007	Ermetika <i>αέριο</i>	230V/50	10m ³ /h/oil	350mm	360*400*190	430*530*370	2.600€
040.0008	Sprint	230V/50	16m ³ /h	400mm	410*450*220	510*560*450	3.100€
040.0009	Superior	230V/50	16m ³ /h/oil	450mm	500*460*200	560*610*450	3.200€



Vaccum

- Στεγανοποίηση στο 99%
- 19 προγράμματα + **πρόγραμμα για την συσκευασία υγρών**
- Κατασκευή θάλαμου με στρογγυλεμένες γωνίες για εύκολο καθαρισμό
- Διπλός αισθητήρας για στεγανοποίηση υγρών και vacuum
- Επιλογές αντλίας θέρμανσης και αυτοκαθαριζόμενης αντλίας για διατήρηση καθαρών αντλιών απο το λάδι για μεγαλύτερο χρονικό διάστημα, μειώνοντας τις τεχνικές βλάβες
- **Λειτουργία STEP VAC για τη συσκευασία υγρών**
- **Λειτουργία SOFT VAC για στεγανοποιήσει με μαλακό τρόπο ώστε να μην προκαλείται ζημιά στα προϊόντα**
- **Πρόγραμμα για μαρινάδα κρέατος**



Maxi
Super



Ιδανικό για καπνιστά λουκάνικα, κρεας, ψάρια κ.α. Απαραίτητο για τα ξενοδοχεία, τα εστιατόρια και κάθε επαγγελματική κουζίνα.



Basic
Mixer Duo
Midy



Mixer XXL



Κωδικός	Μοντέλο	Τροφοδοσία	Αντλία	Μήκος κόλλησης	Πάχος κόλλησης	Διαστάσεις Θαλάμου	Διαστάσεις mm	Τιμή
040.0013	Basic	230V/50	20m ³ /h/oil	400mm	5mm	410*450*220	510*560*450	4.800€
040.0012	Mixer Duo	230V/50	20m ³ /h/oil	2x450mm	5mm	500*460*220	600*560*450	5.600€
	Mixer XXL	230V/50	20m ³ /h/oil	2x400mm	5mm	820x420x180	920x560x450	
	Midy	230V/50	8m ³ /h-oil	350mm	5mm	360x400x190	460x530x420	
	Super	400V/50	Hz100m ³ /h/oil	900+500mm	5mm	1040*680*1050	920*570*220	
	Maxi	230V/50	60m ³ /h-oil	1000mm	5mm	1140*590*1050	1020*420*200	

Vacuum με LED οθόνη

- Μικρό επαγγελματικό με ρύθμιση vacuum κόλληση
- Χρήση auto manual
- Ευέλικτο και εύκολο στη χρήση
- Συσκευασία με σακούλα vacuum γκοφρέ
- Χρήση σακούλας απλή ή μαγειρέματος για souvide

με μία μπάρα κόλλησης



CE

V35e



Κωδικός	107.0000
Τροφοδοσία	220V/50Hz
Αντλία	10Lt/mm
Μήκος κόλλησης	350mm
Πάχος κόλλησης	5mm
Διαστάσεις	350x260x130
Βάρος	7Kg
Τιμή	640 €

V40e



Κωδικός	107.0001
Τροφοδοσία	220V/50Hz
Αντλία	40Lt/mm
Μήκος κόλλησης	400mm
Πλάτος κόλλησης	5mm
Διαστάσεις	400x260x140
Βάρος	8Kg
Τιμή	700 €

V45e



Κωδικός	107.0002
Τροφοδοσία	220V/50Hz
Αντλία	40Lt/mm
Μήκος κόλλησης	450mm
Πλάτος κόλλησης	5mm
Διαστάσεις	450x260x140
Βάρος	9Kg
Τιμή	720 €

Vacuum

YVS 102

- Οθόνη LED
- Συμπεριλαμβάνει κάδο 0,5Lt & σωλήνα σύνδεσης



100*100*85
μήκος*βάθος*ύψος



Black II



Silver II

Κωδικός	Μοντέλο	Τροφοδοσία	Αντλία	Μήκος κόλλησης	Πάχος κόλλησης	Διαστάσεις mm	Τιμή
300.0120	YVS102	220V/50Hz	16Lt/min	30mm	2,3mm	480*60*160	170 €

CE

VS200S Happy

- Οθόνη LED
- Διπλή αντλία
- Pulse μποτόν



Κωδικός	Μοντέλο	Τροφοδοσία	Αντλία	Μήκος κόλλησης	Πάχος κόλλησης	Διαστάσεις mm	Τιμή
300.0121	VS200S	220V/50Hz	20Lt/min	32mm	3mm	420*530*400	210 €

CE

CM 35 GHIZZONI

- Ανοξείδωτη κατασκευή
- Εύκολο καθαρίσμα
- Οθόνη LED
- Διάφανο καπάκι για τον έλεγχο της συσκευασίας
- Ιδανικό για συσκευασία κρέατος, τυριών, αλλαντικών, φρούτων, ψαριών και ξηρών καρπών
- Πρότυπο για εστιατόρια και μαγειρική Sousvide

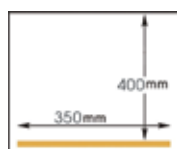

CE

Κωδικός	Μοντέλο	Τροφοδοσία	Αντλία	Μήκος κόλλησης	Πάχος κόλλησης	Διαστάσεις Θαλάμου	Διαστάσεις mm	Τιμή
107.0008	Silver 35	220V/50Hz	10m ³ /h	350mm	6mm	360*400*140	420*530*400	2.200€

JV

- Ατσάλινη κατασκευή
- Εύκολο καθάρισμα
- 10 προγραμματιζόμενες μνήμες
- Οθόνη LED
- Πάχος αντίστασης: 6mm
- Για κάθε τύπο προϊόντος, στερεό, υγρό κλπ

Optional: Αέριο κατόπιν παραγγελίας



JV001L



JV002



Κωδικός	Μοντέλο	Τροφοδοσία	Αντλία	Μήκος κόλλησης	Διαστάσεις Θαλάμου	Διαστάσεις mm	Τιμή
131.0000	JV 001L	220V/50Hz	20m ³ /h	2*400	600*376*170	655*495*480	5.000€
131.0001	JV 002	220V/50Hz	20m ³ /h	420mm	435*420*170	490*540*510	4.000€

J-V013 Επιδαπέδιο

- Ατσάλινη κατασκευή
- Εύκολο καθάρισμα
- 10 προγραμματιζόμενες μνήμες
- Οθόνη LED
- Πάχος αντίστασης: 10mm
- Επαγγελματικό vacuum με δυο καμπάνες
- Κέντρο ελέγχου & ηλεκτρικό κουτί: αδιάβροχα
- Ιδανικό για συσκευασία κρέατος, τυριών & αλλαντικών.

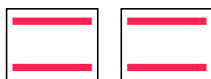

Κωδικός	131.0003
Τροφοδοσία	380V/50Hz
Αντλία	100m ³ /h
Μήκος κόλλησης	780x4mm
Πάχος κόλλησης	10mm
Διαστάσεις Θαλάμου	920x620x200
Διαστάσεις Μηχανής	1700x735x1000
Τιμή	κατόπιν παραγγελίας

Optional: Κόψιμο με αέρα και αέριο κατόπιν παραγγελίας.

CE

J-V006 - J-V007

- 10 προγραμματιζόμενες μνήμες
- Οθόνη LED
- Ατσάλινη κατασκευή
- Εύκολο καθάρισμα
- Κέντρο ελέγχου και ηλεκτρικό κουτί: αδιάβροχα
- Ιδανικό για συσκευασία κρέατος, τυριών & αλλαντικών

Μοντέλο	JV006/ JA-FE-V006	JV007/ JA-FE-V007
Κωδικός		
Τροφοδοσία	380V/50Hz	380V/50Hz
Αντλία	63m ³ /h	63m ³ /h
Μήκος κόλλησης	520mmx2	900mmx2
Πάχος κόλλησης		
Διαστάσεις Θαλάμου	840x556x180	936x556x180
Διαστάσεις Μηχανής	920x655x1031	1000x655x1031
Τιμή	κατόπιν παραγγελίας	κατόπιν παραγγελίας

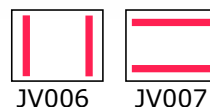

Optional: Αέριο κατόπιν παραγγελίας

CE

DZ

- Κατασκευή από ανοξείδωτο ατσάλι για εξαιρετική αντοχή και ανθεκτικότητα
- Οθόνη LED
- Σφραγίζει γρήγορα και με ασφάλεια τις σακούλες απλές η μαγειρέματος
- Ιδανικό για συσκευασία αλλαντικών/τυριών/κρεάτων



DZ-400G
(βαθύ κάδο)

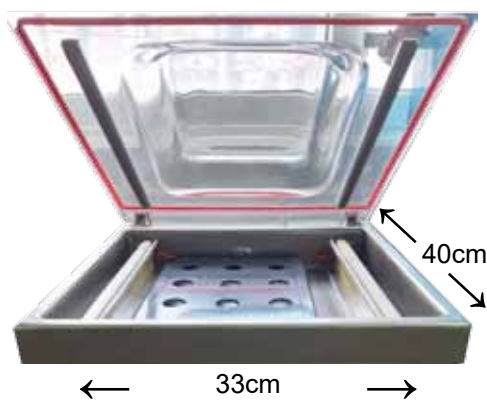

DZ-400T2 με 2 κολλήσης



Προδιαγραφές

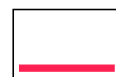
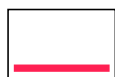
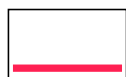

Μοντέλο	DZ-260T	DZ-300T	DZ-400T2*	DZ-400G
Κωδικός	300.0130	300.0131	300.0132	300.0133
Τροφοδοσία	220-240V 50/60Hz (Standard)			
Αντλία	8m ³ /h	14,4m ³ /h	20m ³ /h	20m ³ /h
Μήκος κόλλησης	260mm	300mm	400mm	400mm
Πάχος κόλλησης	5mm	5mm	10mm	10mm
Διαστάσεις θαλάμου				
Διαστάσεις μηχανής	493*355*370mm	480*385*390mm	540*490*550mm	540*490*550mm
Τιμή	1200€	1400€	1900€	1800€

*DZ-400T2 με 2 κολλήσης

Vacuum διπλού θαλάμου

DZ 900/2L

- Μηχανή συσκευασίας κενού μεγάλη με δύο κάθετες ράβδους στεγανοποίησης
- Ανοξειδωτη κατασκευή
- Για κάθε τύπο προϊόντος σε στερεά μορφή
- Με ψηφιακό πάνελ και ογκομετρικό ηλεκτρονικό αισθητήρα για συνεχή έλεγχο κενού.

 **Ιδανικό για συσκευαστήρα, κρέατος, αλλαντικών, τυριών, ψαριών, ξηρών καρπών**



DZ-900/2L

CE

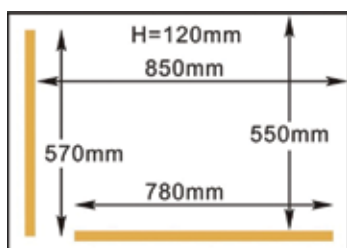

Κωδικός	031.0018
Τροφοδοσία	380V/50Hz
Αντλία	40m ³ /h
Μήκος κόλλησης	570*780mm
Πάχος κόλλησης	10μμ
Διαστάσεις Θαλάμου	120mm/190m ³ /h
Διαστάσεις Μηχανής	990x700x900mm
Βάρος	245Kg
Τιμή	7.500€



ICS Σακούλες Vacuum λείες

Ιδανικές για μαγείρεμα

Για 1 ώρα στους 80°C και για 30 λεπτά στους 90°C

Για 2 ώρες στους 70°C και για 15 λεπτά στους 100°C

CE

Κωδικός	Περιγραφή	Πάχος	Διαστάσεις	Τιμή
003.0300	ICS ΣΑΚΟΥΛΕΣ VACUUM BVB	95my	12*40	9,90 €
003.0301	ICS ΣΑΚΟΥΛΕΣ VACUUM BVB	95my	12*45	9,90 €
003.0302	ICS ΣΑΚΟΥΛΕΣ VACUUM BVB	95my	12*60	9,90 €
003.0303	ICS ΣΑΚΟΥΛΕΣ VACUUM BVB	95my	14*22	9,90 €
003.0304	ICS ΣΑΚΟΥΛΕΣ VACUUM BVB	95my	14*30	9,90 €
003.0305	ICS ΣΑΚΟΥΛΕΣ VACUUM BVB	95my	14*45	9,90 €
003.0306	ICS ΣΑΚΟΥΛΕΣ VACUUM BVB	95my	14*60	9,90 €
003.0307	ICS ΣΑΚΟΥΛΕΣ VACUUM BVB	95my	15*20	9,90 €
003.0308	ICS ΣΑΚΟΥΛΕΣ VACUUM BVB	95my	15*25	9,90 €
003.0309	ICS ΣΑΚΟΥΛΕΣ VACUUM BVB	95my	15*30	9,90 €
003.0310	ICS ΣΑΚΟΥΛΕΣ VACUUM BVB	95my	15*35	9,90 €
003.0311	ICS ΣΑΚΟΥΛΕΣ VACUUM BVB	95my	16*30	9,90 €
003.0312	ICS ΣΑΚΟΥΛΕΣ VACUUM BVB	95my	17*25	9,90 €
003.0313	ICS ΣΑΚΟΥΛΕΣ VACUUM BVB	95my	18*20	9,90 €
003.0314	ICS ΣΑΚΟΥΛΕΣ VACUUM BVB	95my	18*25	9,90 €
003.0315	ICS ΣΑΚΟΥΛΕΣ VACUUM BVB	95my	18*28	9,90 €
003.0316	ICS ΣΑΚΟΥΛΕΣ VACUUM BVB	95my	20*20	9,90 €
003.0317	ICS ΣΑΚΟΥΛΕΣ VACUUM BVB	95my	20*25	9,90 €
003.0318	ICS ΣΑΚΟΥΛΕΣ VACUUM BVB	95my	20*30	9,90 €
003.0319	ICS ΣΑΚΟΥΛΕΣ VACUUM BVB	95my	20*35	9,90 €
003.0320	ICS ΣΑΚΟΥΛΕΣ VACUUM BVB	95my	20*50	9,90 €
003.0321	ICS ΣΑΚΟΥΛΕΣ VACUUM BVB	95my	20*40	9,90 €
003.0323	ICS ΣΑΚΟΥΛΕΣ VACUUM BVB	95my	25*25	9,90 €
003.0324	ICS ΣΑΚΟΥΛΕΣ VACUUM BVB	95my	25*30	9,90 €
003.0325	ICS ΣΑΚΟΥΛΕΣ VACUUM BVB	95my	25*35	9,90 €
003.0326	ICS ΣΑΚΟΥΛΕΣ VACUUM BVB	95my	25*40	9,90 €
003.0327	ICS ΣΑΚΟΥΛΕΣ VACUUM BVB	95my	25*60	9,90 €
003.0328	ICS ΣΑΚΟΥΛΕΣ VACUUM BVB	95my	26*65	9,90 €
003.0329	ICS ΣΑΚΟΥΛΕΣ VACUUM BVB	95my	30*30	9,90 €
003.0330	ICS ΣΑΚΟΥΛΕΣ VACUUM BVB	95my	30*40	9,90 €
003.0331	ICS ΣΑΚΟΥΛΕΣ VACUUM BVB	95my	30*45	9,90 €
003.0332	ICS ΣΑΚΟΥΛΕΣ VACUUM BVB	95my	30*50	9,90 €
003.0333	ICS ΣΑΚΟΥΛΕΣ VACUUM BVB	95my	30*60	9,90 €
003.0334	ICS ΣΑΚΟΥΛΕΣ VACUUM BVB	95my	30*70	9,90 €
003.0335	ICS ΣΑΚΟΥΛΕΣ VACUUM BVB	95my	35*35	9,90 €
003.0336	ICS ΣΑΚΟΥΛΕΣ VACUUM BVB	95my	35*50	9,90 €
003.0337	ICS ΣΑΚΟΥΛΕΣ VACUUM BVB	95my	35*55	9,90 €
003.0338	ICS ΣΑΚΟΥΛΕΣ VACUUM BVB	95my	38*40	9,90 €
003.0339	ICS ΣΑΚΟΥΛΕΣ VACUUM BVB	95my	40*40	9,90 €
003.0340	ICS ΣΑΚΟΥΛΕΣ VACUUM BVB	95my	40*50	9,90 €
003.0341	ICS ΣΑΚΟΥΛΕΣ VACUUM BVB	95my	40*60	9,90 €
003.0342	ICS ΣΑΚΟΥΛΕΣ VACUUM BVB	95my	45*50	9,90 €
003.0343	ICS ΣΑΚΟΥΛΕΣ VACUUM BVB	95my	45*60	9,90 €
003.0344	ICS ΣΑΚΟΥΛΕΣ VACUUM BVB	95my	50*60	9,90 €
003.0345	ICS ΣΑΚΟΥΛΕΣ VACUUM BVB	170my	50*60	9,90 €
003.0346	ICS ΣΑΚΟΥΛΕΣ VACUUM BVB	95my	50*70	9,90 €
003.0347	ICS ΣΑΚΟΥΛΕΣ VACUUM BVB	95my	60*40	9,90 €
003.0348	ICS ΣΑΚΟΥΛΕΣ VACUUM BVB	95my	60*70	9,90 €

Σακούλες Vacuum

ICS Σακούλες Vacuum Συσκευαίας ίσιες Χρυσές & Μαύρες



ICS Σακούλες Vacuum Μαύρες

Κωδικός	Περιγραφή	Διαστάσεις	Τιμή
003.0010	ICS ΣΑΚΟΥΛΕΣ VACUUM ΜΑΥΡΕΣ/ΔΙΑΦΑΝΕΣ BVB	15*45	20,00 €
003.0011	ICS ΣΑΚΟΥΛΕΣ VACUUM ΜΑΥΡΕΣ/ΔΙΑΦΑΝΕΣ BVB	20*30	20,00 €
003.0012	ICS ΣΑΚΟΥΛΕΣ VACUUM ΜΑΥΡΕΣ/ΔΙΑΦΑΝΕΣ BVB	25*25	20,00 €
003.0016	ICS ΣΑΚΟΥΛΕΣ VACUUM ΜΑΥΡΕΣ/ΔΙΑΦΑΝΕΣ BVB	25*50	20,00 €
003.0013	ICS ΣΑΚΟΥΛΕΣ VACUUM ΜΑΥΡΕΣ/ΔΙΑΦΑΝΕΣ BVB	30*30	20,00 €
003.0014	ICS ΣΑΚΟΥΛΕΣ VACUUM ΜΑΥΡΕΣ/ΔΙΑΦΑΝΕΣ BVB	30*40	20,00 €
003.0015	ICS ΣΑΚΟΥΛΕΣ VACUUM ΜΑΥΡΕΣ/ΔΙΑΦΑΝΕΣ BVB	30*50	20,00 €
003.0017	ICS ΣΑΚΟΥΛΕΣ VACUUM ΜΑΥΡΕΣ/ΔΙΑΦΑΝΕΣ BVB	45*50	20,00 €
003.0018	ICS ΣΑΚΟΥΛΕΣ VACUUM ΜΑΥΡΕΣ/ΔΙΑΦΑΝΕΣ BVB	65*50	20,00 €

ICS Σακούλες Vacuum Χρυσές

Κωδικός	Περιγραφή	Διαστάσεις	Τιμή
003.0030	ICS ΣΑΚΟΥΛΕΣ VACUUM ΧΡΥΣΕΣ/ΔΙΑΦΑΝΕΣ 95my BVB	15*35	20,00 €
003.0031	ICS ΣΑΚΟΥΛΕΣ VACUUM ΧΡΥΣΕΣ/ΔΙΑΦΑΝΕΣ 95my BVB	20*25	20,00 €
003.0032	ICS ΣΑΚΟΥΛΕΣ VACUUM ΧΡΥΣΕΣ /ΔΙΑΦΑΝΕΣ95my BVB	20*30	20,00 €
003.0033	ICS ΣΑΚΟΥΛΕΣ VACUUM ΧΡΥΣΕΣ /ΔΙΑΦΑΝΕΣ95my BVB	25*50	20,00 €
003.0034	ICS ΣΑΚΟΥΛΕΣ VACUUM ΧΡΥΣΕΣ/ΔΙΑΦΑΝΕΣ 95my BVB	30*30	20,00 €
003.0035	ICS ΣΑΚΟΥΛΕΣ VACUUM ΧΡΥΣΕΣ/ΔΙΑΦΑΝΕΣ 95my BVB	30*40	20,00 €



ICS Σακούλες Vacuum Μαγειρέματος



Ιδανικές για μαγείρεμα *Sous Vide*

- Περίπου 90-95°C



ICS Σακούλες Vacuum Μαγειρέματος Γκοφρέ

Κωδικός	Περιγραφή	Διαστάσεις	Τιμή
003.0200	ICS ΣΑΚΟΥΛΕΣ VACUUM ΜΑΓΕΙΡ.ΓΚΟΦΡΕ BVB	15*20	0,15 €
003.0201	ICS ΣΑΚΟΥΛΕΣ VACUUM ΜΑΓΕΙΡ.ΓΚΟΦΡΕ BVB	15*35	0,20 €
003.0202	ICS ΣΑΚΟΥΛΕΣ VACUUM ΜΑΓΕΙΡ.ΓΚΟΦΡΕ BVB	20*30	0,20 €
003.0203	ICS ΣΑΚΟΥΛΕΣ VACUUM ΜΑΓΕΙΡ.ΓΚΟΦΡΕ BVB	20*40	0,30 €
003.0204	ICS ΣΑΚΟΥΛΕΣ VACUUM ΜΑΓΕΙΡ.ΓΚΟΦΡΕ BVB	25*35	0,30 €
003.0205	ICS ΣΑΚΟΥΛΕΣ VACUUM ΜΑΓΕΙΡ.ΓΚΟΦΡΕ BVB	30*40	0,42 €

ICS Σακούλες Vacuum Μαγειρέματος Λείες

Κωδικός	Περιγραφή	Διαστάσεις	Τιμή
003.0400	ICS ΣΑΚΟΥΛΕΣ VACUUM ΜΑΓΕΙΡΕΜΑΤΟΣ ΛΕΙΕΣ BVB	15*20	0,12 €
003.0401	ICS ΣΑΚΟΥΛΕΣ VACUUM ΜΑΓΕΙΡΕΜΑΤΟΣ ΛΕΙΕΣ BVB	15*25	0,15 €
003.0402	ICS ΣΑΚΟΥΛΕΣ VACUUM ΜΑΓΕΙΡΕΜΑΤΟΣ ΛΕΙΕΣ BVB	15*30	0,17 €
003.0403	ICS ΣΑΚΟΥΛΕΣ VACUUM ΜΑΓΕΙΡΕΜΑΤΟΣ ΛΕΙΕΣ BVB	20*30	0,18 €
003.0404	ICS ΣΑΚΟΥΛΕΣ VACUUM ΜΑΓΕΙΡΕΜΑΤΟΣ ΛΕΙΕΣ BVB	20*40	0,26 €
003.0405	ICS ΣΑΚΟΥΛΕΣ VACUUM ΜΑΓΕΙΡΕΜΑΤΟΣ ΛΕΙΕΣ BVB	25*35	0,26 €
003.0406	ICS ΣΑΚΟΥΛΕΣ VACUUM ΜΑΓΕΙΡΕΜΑΤΟΣ ΛΕΙΕΣ BVB	30*40	0,35 €
003.0407	ICS ΣΑΚΟΥΛΕΣ VACUUM ΜΑΓΕΙΡΕΜΑΤΟΣ ΛΕΙΕΣ BVB	30*45	0,40 €
003.0408	ICS ΣΑΚΟΥΛΕΣ VACUUM ΜΑΓΕΙΡΕΜΑΤΟΣ ΛΕΙΕΣ BVB	30*50	0,45 €
003.0409	ICS ΣΑΚΟΥΛΕΣ VACUUM ΜΑΓΕΙΡΕΜΑΤΟΣ ΛΕΙΕΣ BVB	35*50	0,56 €
003.0410	ICS ΣΑΚΟΥΛΕΣ VACUUM ΜΑΓΕΙΡΕΜΑΤΟΣ ΛΕΙΕΣ BVB	40*45	0,56 €

Σακούλες Vacuum

ICS Σακούλες Vacuum Γκοφρέ



Ιδανικές για μαγείρεμα

- Για 2 ώρες στους 70°C
- Για 15 λεπτά στους 100°C



Κωδικός	Περιγραφή	Διαστάσεις	Τιμή
003.0000	ICS ΡΟΛΟ ΓΚΟΦΡΕ BVB	20*6	6,00 €
003.0001	ICS ΡΟΛΟ ΓΚΟΦΡΕ BVB	30*6	8,00 €
003.0002	ICS ΡΟΛΟ ΓΚΟΦΡΕ BVB	40*6	10,00 €
003.0100	ICS ΣΑΚΟΥΛΕΣ VACUUM ΓΚΟΦΡΕ BVB	15*30	0,18 €
003.0101	ICS ΣΑΚΟΥΛΕΣ VACUUM ΓΚΟΦΡΕ BVB	15*35	0,18 €
003.0121	ICS ΣΑΚΟΥΛΕΣ VACUUM ΓΚΟΦΡΕ BVB	15*40	0,24 €
003.0102	ICS ΣΑΚΟΥΛΕΣ VACUUM ΓΚΟΦΡΕ BVB	15*60	0,30 €
003.0103	ICS ΣΑΚΟΥΛΕΣ VACUUM ΓΚΟΦΡΕ BVB	16*23	0,16 €
003.0104	ICS ΣΑΚΟΥΛΕΣ VACUUM ΓΚΟΦΡΕ BVB	18*30	0,20 €
003.0105	ICS ΣΑΚΟΥΛΕΣ VACUUM ΓΚΟΦΡΕ BVB	20*30	0,22 €
003.0106	ICS ΣΑΚΟΥΛΕΣ VACUUM ΓΚΟΦΡΕ BVB	20*35	0,24 €
003.0107	ICS ΣΑΚΟΥΛΕΣ VACUUM ΓΚΟΦΡΕ BVB	20*40	0,32 €
003.0108	ICS ΣΑΚΟΥΛΕΣ VACUUM ΓΚΟΦΡΕ BVB	20*60	0,36 €
003.0122	ICS ΣΑΚΟΥΛΕΣ VACUUM ΓΚΟΦΡΕ BVB	25*25	0,38 €
003.0109	ICS ΣΑΚΟΥΛΕΣ VACUUM ΓΚΟΦΡΕ BVB	25*35	0,32 €
003.0110	ICS ΣΑΚΟΥΛΕΣ VACUUM ΓΚΟΦΡΕ BVB	25*40	0,34 €
003.0123	ICS ΣΑΚΟΥΛΕΣ VACUUM ΓΚΟΦΡΕ BVB	25*50	0,38 €
003.0111	ICS ΣΑΚΟΥΛΕΣ VACUUM ΓΚΟΦΡΕ BVB	25*60	0,42 €
003.0112	ICS ΣΑΚΟΥΛΕΣ VACUUM ΓΚΟΦΡΕ BVB	25*70	0,50 €
003.0113	ICS ΣΑΚΟΥΛΕΣ VACUUM ΓΚΟΦΡΕ BVB	30*40	0,36 €
003.0114	ICS ΣΑΚΟΥΛΕΣ VACUUM ΓΚΟΦΡΕ BVB	30*50	0,42 €
003.0115	ICS ΣΑΚΟΥΛΕΣ VACUUM ΓΚΟΦΡΕ BVB	30*60	0,48 €
003.0116	ICS ΣΑΚΟΥΛΕΣ VACUUM ΓΚΟΦΡΕ BVB	35*45	0,46 €
003.0117	ICS ΣΑΚΟΥΛΕΣ VACUUM ΓΚΟΦΡΕ BVB	40*30	0,36 €
003.0118	ICS ΣΑΚΟΥΛΕΣ VACUUM ΓΚΟΦΡΕ BVB	40*50	0,50 €
003.0124	ICS ΣΑΚΟΥΛΕΣ VACUUM ΓΚΟΦΡΕ BVB	40*60	0,55 €
003.0119	ICS ΣΑΚΟΥΛΕΣ VACUUM ΓΚΟΦΡΕ BVB	50*60	0,74 €
003.0120	ICS ΣΑΚΟΥΛΕΣ VACUUM ΓΚΟΦΡΕ BVB	50*80	0,96 €



Θερμοκολλητικό χειρός Sirman

- Έχει ενσωματωμένο σύστημα προστασίας για ασφάλεια
- Ο χρόνος κόλλησης είναι ρυθμιζόμενος από 0-3 δευτερ.
- Η κόλληση γίνεται αυτόματα με οπτική ένδειξη τέλους
- Ιδανικό για Super Market, Καφεκοπτεία, Συσσκευαστήρια

Μοντέλο	R300	R400
Κωδικός	020.0652	020.0653
Τροφοδοσία	220V/50HZ	220V/50HZ
Μήκος κόλλησης	300mm	400mm
Πάχος κόλλησης	2mm	2mm
Τιμή	200€	230€



CE

Θερμοκολλητικό χειρός ICS

- Θερμοκολλητικό χειρός κατασκευής Κίνας
- Βαμμένο
- Στιβαρή κατασκευή
- Ο χρόνος κόλλησης ρυθμίζεται ανάλογα με τη σακούλα

Μοντέλο	X200	X300	X400	X500
Κωδικός	300.0410	300.0411	300.0412	300.0414
Τροφοδοσία	220V/50HZ	220V/50HZ	220V/50HZ	220V/50HZ
Μήκος κόλλησης	200mm	300mm	400mm	500mm
Πάχος κόλλησης	2mm	2mm	2mm	2mm
Τιμή	90€	100€	130€	160€



CE

Θερμοκολλητικά ποδός PFS

- Θερμοκολλητικό ποδός
- Βαριάς κατασκευής
- Ο χρόνος κόλλησης είναι ρυθμιζόμενος από 0"- 5"
- Ιδανικό για Super Market, καφεκοπτεία, συσκευαστήρια

Μοντέλο	PFS 450JT	PFS 600JT
Κωδικός	300.0413	300.0415
Τροφοδοσία	220V/50HZ	220V/50HZ
Μήκος κόλλησης	450mm	600mm
Πάχος κόλλησης	5mm	5mm
Βάρος	21Kg	24,5Kg
Τιμή	500€	520€



CE

Συσκευή Μεμβράνης HW45

- Εύκολη και γρήγορη συσκευασία
- Κάλυμμα από ανοξείδωτο ατσάλι
- Σύστημα κοπής και στις δύο πλευρές
- Εύκολη αντικατάσταση μεμβράνης
- Σχεδιασμένο για συσκευασίες τροφίμων όπως κρέας, τυρί, ζυμαρικά, φρέσκα φρούτα και λαχανικά

Μοντέλο	HW45
Κωδικός	020.0657
Μήκος κόλλησης	450mm
Διάμετρος φιλμ	110mm
Διάσταση	560x173mm
Τιμή	180€



CE

Συσκευή μεμβράνης 45K

- Εξ ολοκλήρου από Ανοξείδωτο.
- Ημιαυτόματη λειτουργία
- Σχεδιασμένο για συσκευασίες τροφίμων όπως κρέας, τυρί, ζυμαρικά, φρέσκα φρούτα και λαχανικά

Μοντέλο	45K
Κωδικός	020.0655
Τροφοδοσία	220V/50Hz
Μήκος κόλλησης	450mm
Διάσταση πλατώ	380x120mm
Διάσταση	470x590mm
Τιμή	400€



CE

- Σχεδιασμένο για συσκευασίες τροφίμων όπως κρέας, τυρί, ζυμαρικά, φρέσκα φρούτα και λαχανικά
- Εξ ολοκλήρου από Ανοξείδωτο
- Ράβδοι από ανοδιωμένο αλουμίνιο

Μοντέλο	50M2
Κωδικός	020.0656
Τροφοδοσία	220V/50Hz
Μήκος κόλλησης	500mm
Διάσταση	590x290mm
Βάρος	14Kg
Τιμή	680€



CE

Σακουλοκλείστης

- Συσκευή κλεισίματος σακούλας
- Εύκολο στη χρήση
- Ιδανική για Αρτοποιεία, Οπωροπωλεία & Super Market



300.0401	Σακουλοκλείστης inox	30 €
300.0400	Σακουλοκλείστης μπλε	15 €
300.0403	Σελοτεϊπ κόκκινο	2,50 €
300.0404	Σελοτεϊπ μπλε	2,50 €

Συσκευή μεμβράνης JD-PWD

- Συσκευή για μεμβράνη και αλουμίνιο
- Πλάτος 30-50 cm
- Μήκος 1000m
- Πλένεται στο πλυντήριο πιάτων



300.0405	Τιμή	60 €
----------	------	------

Συσκευή μεμβράνης BX-450

- Ρυθμιζόμενη θερμοκρασία σε αντίσταση και πλάκα
- Διαστάσεις: 470x600
- Μήκος συγκόλλησης 450mm
- INOX κατασκευή
- Τροφοδοσία 220V/50Hz
- Για συσκευασίες τροφίμων όπως κρέας, τυρί, ζυμαρικά, φρέσκα φρούτα και λαχανικά



300.0291	Τιμή	200 €
----------	------	-------

Συσκευή Μεμβράνης

- Ανοξειδωτη συσκευή μεμβράνης
- Μήκος: 60cm
- Δέχεται έως 55cm φιλμ έως 1500 μέτρων



101.0055	Τιμή	160 €
----------	------	-------

Συσκευαστικό πλαστικών ποτηριών

RC95E

- Αυτόματο συσκευαστικό πλαστικών ποτηριών
- Ιδανικό για συσκευασία ξηρών καρπών & φρούτων/λαχανικών



- ☑ Ξηρούς καρπούς
- ☑ Pop corn
- ☑ Γλυκά
- ☑ Freddo drinks
- ☑ Χυμοί
- ☑ Φρουτοσαλάτες
- ☑ Σαλάτες
- ☑ Γρανίτες



Κωδικός	Μοντέλο	Τροφοδοσία	Ισχύς	Διάμετρος ποτηριών	Υψος mm	Κόλληση	Διαστάσεις mm	Τιμή
300.0260	RC-95E	220V/50Hz	380W	95cm	30-200	10/λεπτό 6"/κόλληση	250*400*560	1600€
300.0261	Ρολό							80€



NANO

- Οθόνη 7" έγχρωμη οθόνη αφής LCD με backlight
- Σύνδεση με Internet wireless 802.11 το wireless είναι προαιρετικό
- Μέγεθος πακέτων

Μηκος: 127 έως 254mm (5" έως 10") FP: 80mm (3.15")

Πλάτος: 150 έως 350mm (5.9" έως 13.8")

Υψος: 10 έως 130mm (0.4" έως 5.1")

Υψος δίσκου: 45mm (1.8")



Κωδικός	Μοντέλο	Μνήμη δεδομένων	Ταχύτητα παραγωγής	Ικανότητα ζύγισης	Διαστάσεις mm	Τιμή
	Nano	4MB επεκ/μενα 2GB	15 συσκ./λεπτό	0-6Kgx2g/6 15Kgx5g	700*855*703	





Ηλεκτρονικές ετικέτες ραφιών

Με την ολοκληρωμένη λύση των ηλεκτρονικών ετικετών, η αλλαγή της τιμής γίνεται αμέσως με μία εντολή από τον ηλεκτρονικό υπολογιστή του καταστήματος.



ΑΝΤΙΚΛΕΠΤΙΚΕΣ ΑΝΤΕΝΕΣ
RF & AM



Προϊόντα
υγειονομικού

Μυγοπαγίδες

κρεμαστή
επιτοίχια

Σύστημα προτεραιότητας

Hand Dryer

κρεμαστή
επιτοίχια

Συσκευή απολύμανσης χεριών

Ηλεκτρικός δοσομετρητής ζάχαρης



CL6.2 κρεμαστή ή επιτοίχια



Μυγοπαγίδες με εξαιρετικό design και με την δυνατότητα τοποθέτησης δύο τρόπων.

Κρεμαστή (50-60m²) και επιτοίχια.

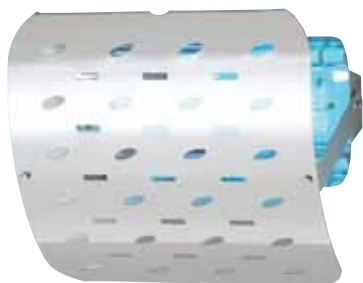

	CL6.2	ΚΟΛΛΑ(6τμχ)	ΛΑΜΠΑ
Κωδικός	104.0011	104.0010	-
Κάλυψη	60m ²	-	-
Διαστάσεις mm	260x245x145	-	-
Κόλλα	265x220mm	265x220mm	--
Βάρος	1.7Kg	-	-
Ισχύς	0.025kW	-	0.018kW
Τροφοδοσία	220V/50Hz		220V/50Hz
Τιμή	190,00 €	5,00 €	

CL16.3 κρεμαστή ή επιτοίχια

Μυγοπαγίδες με εξαιρετικό design και με την δυνατότητα τοποθέτησης δύο τρόπων.

Κρεμαστή (100-120m²) και επιτοίχια.

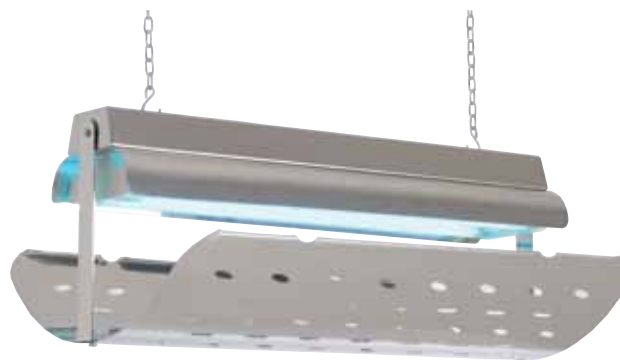

	CL16.3	ΚΟΛΛΑ(6τμχ)	ΛΑΜΠΑ
Κωδικός	104.0014	104.0013	-
Κάλυψη	120m ²	-	-
Διαστάσεις mm	490x312x200	-	-
Κόλλα	450x370mm	450x370mm	--
Βάρος	3.3Kg	-	-
Ισχύς	0.03kW	-	0.015kW
Τροφοδοσία	220V/50Hz		220V/50Hz
Τιμή	210,00 €	7.00 €	

Easyturn



Kit περιλαμβάνει

Κωδικός 313.7900

MD2: Οθόνη 2 ψηφίων

TX: Ασύρματο χειριστήριο 433.92 Mhz.

DISPENSER: Διανεμητής χαρτιού προτεραιότητας

TKS2000: 2.000 χαρτάκια προτεραιότητας

CART: Οδηγίες εγκατάστασης

Τιμή 310€

MD2



Χαρακτηριστικά

Κωδικός 313.

Οθόνη LED 2 ψηφίων. Τροφοδοσία 220V/50Hz

Από ανθεκτικό πλαστικό και αλουμίνιο, με βάση για τον τοίχο

Έχει ηχητική ειδοποίηση, αναβοσβήνουν τα ψηφία & μπορούν να συνδεθούν με πάνω από 1 οθόνη και να δείχνει τον ίδιο αριθμό προτεραιότητας

Τιμή 240 €

TX



Χαρακτηριστικά

Κωδικός 313.7901

Ασύρματο χειρ. RF 433.92 MHz

Εμβέλεια έως 20m. Διαθέτει κόκκινο πλήκτρο για αλλαγή του αριθμού προτεραιότητας και LED για την επιβεβαίωση της εντολής προς την οθόνη 2 ψηφίων.

Τιμή 40 €

Dispenser



Χαρακτηριστικά

Κωδικός 313.7904 κόκκινο

Κωδικός 313.7905 κίτρινο

Διανεμητής χαρτιού προτεραιότητας μαζί με βάση για το έδαφος ή βάση για τον τοίχο.

Τιμή 30 €

TKS 2000



Χαρακτηριστικά

Χαρτί προτεραιότητας σε ρολό των 2000 ετικετών.

313.7909 κόκκινο, 313.7911 άσπρο,

313.7915 πράσινο, 313.7907 κίτρινο,

313.7913 μπλέ.

Τιμή 2,00 €

Cart

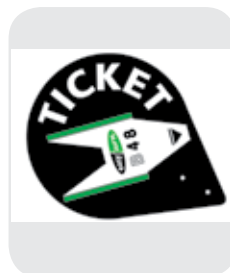

Χαρακτηριστικά

Ταμπελάκι με οδηγίες σχετικά με το χαρτί προτεραιότητας.



Οθόνη πελάτη

Διψηφία οθόνη ύψους γράμματος 120mm

28 LED πολύ έντονο κόκκινο

Θερμοκρασία λειτουργίας +5°/+45°C

Τροφοδοσία/Κατανάλωση 220V/50hZ / 5W

Λειτουργία master/slave με κουμπι

Βομβητής με διαφορετικό ήχο (καθορίζεται απο το χειριστήριο)

Για κρεοπωλεία, Super Markets, και για κατάστημα με φόρτο εργασίας

Διατίθεται σε άσπρο ή μαύρο χρώμα

Τιμή 250€



Οθόνη πελάτη Τριπλής όψης

Διψηφία οθόνη ύψους γράμματος 120mm

28 LED πολύ έντονο κόκκινο

Θερμοκρασία λειτουργίας +5°/+45°C

Τροφοδοσία/Κατανάλωση 220V/50hZ / 5W

Λειτουργία master/slave με κουμπι

Βομβητής με διαφορετικό ήχο (καθορίζεται απο το χειριστήριο)

Για κρεοπωλεία, Super Markets, και για κατάστημα με φόρτο εργασίας

Διατίθεται σε άσπρο ή μαύρο χρώμα

Τιμή 800€ με βάση

Περιφερειακά



Ηχείο

Ηχείο για να ακούγεται δυνατά η αλλαγή σε επόμενο νούμερο

Τιμή κατόπιν παραγγελίας



Τηλεχειριστήριο

Τηλεχειριστήριο με Led VT-2
Ενδειξη φθίνουσας αρίθμησης
Επιλογή ακουστικού μηνύματος
Ρύθμιση έντασης του μηνύματος

Τιμή 55 €



Dispenser

Dispenser για νούμερο προτεραιότητας
Διατίθεται σε πράσινο, κόκκινο, κίτρινο

Τιμή 30 €



Κολώνα στήριξης

Κολώνα στήριξης Dispenser

Τιμή 40 €



Dispenser

Τα διαθέσιμα χρώματα είναι: πράσινο, κόκκινο, μπλε, λευκό, κίτρινο. Είναι αριθμημένα χαρτιά, με κυκλική αρίθμηση από το 1 έως 99 με σύνολο εξυπηρετούντων 2000 tickets.

Τιμή 2.00€/ρολό

Στεγνωτήρια χεριών

IC-1960 Κινητήρα DC Brushless

- Λειτουργία: Αυτόματη
- Η δεξαμενή συλλογής νερού απομακρύνει το νερό από τη συλλογή
- Αθόρυβη λειτουργία - ιδανικό για χώρους κοινής ησυχίας
- Εύκολο στην εγκατάσταση
- Προστασία εισόδου IPX4 από το νερό
- Ανθεκτικό
- Το φίλτρο HEPA μειώνει τους ρύπους στον αέρα και δεν προκαλεί ξηρότητα στα χέρια
- Ισχυρή και μαλακή παροχή αέρα για στέγνωμα χεριών ακόμα και παιδιά, η ισχύς της μαλακής ροής αέρα είναι μικρότερη από 300W

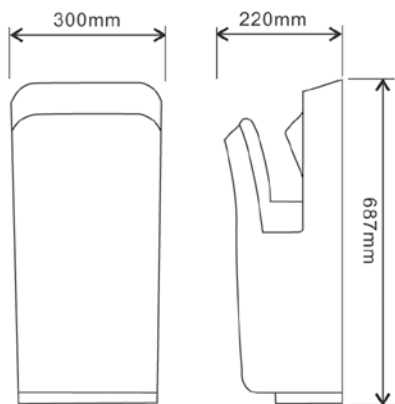

480 €



Κωδικός	Χρώμα	Τροφοδοσία	Θερμοκρασία Αέρα	Ταχύτητα Αέρα	Χρονος Στεγνωματος	Διαστάσεις mm
300.0300	άσπρο	220/50HZ				
300.0301	ασημένιο	220/50HZ				
300.0302	ανθρακί	220/50HZ	38-60	95m/s	5-7sec	687*300*220
300.0303	κόκκινο	220/50HZ				
300.0304	μαύρο	220/50HZ				

Διαθέσιμα χρώματα κατόπιν παραγγελίας



IC-1964 Υψηλής ποιότητας, ανοξείδωτο 304

- Επιτοίχιος, εύκολο στην εγκατάσταση
- Οικονομικό, χρησιμοποιεί 85 έως 90% λιγότερη ενέργεια από τις παλαιότερες συμβατικές μηχανές.
- Υψηλή απόδοση, ο κινητήρας χωρίς ψήκτρες υψηλής ταχύτητας εξοικονομεί ενέργεια χρησιμοποιώντας μόνο 1650W. Ο μικρότερος χρόνος στεγνώματος σε συνδυασμό με χαμηλότερη κατανάλωση ενέργειας εξοικονομεί χρήματα και μειώνει μαζικά το αποτύπωμα άνθρακα. Ένας συμβατικός στεγνωτήρας χεριών χρησιμοποιεί περίπου 2400W και διαρκεί 30-40 δευτερόλεπτα για να στεγνώσει τα χέρια.
- Ο στεγνωτήρας χεριός διαθέτει δύο υπέρυθρους αισθητήρες και ανιχνεύει τα χέρια από διαφορετικές κατευθύνσεις ταυτόχρονα. Αυτό σημαίνει ότι λειτουργεί πάντα όταν χρειάζεται. Ένας συμβατικός στεγνωτήρας χεριών έχει μόνο έναν αισθητήρα και συχνά αποτυγχάνει να ανιχνεύσει σωστά τα χέρια.
- Η ρύθμιση ταχύτητας με διακόπτες ενεργοποίησης / απενεργοποίησης και διακόπτες ενεργοποίησης/απενεργοποίησης του θερμαντήρα σας δίνει μεγαλύτερο έλεγχο στη μονάδα, επιτρέποντάς σας να εξοικονομείτε ενέργεια.
- Προστασία εισόδου IPX4 από το νερό
- Ιδανικό για ξενοδοχεία, πολυκαταστήματα, εστιατόρια



720 €



Κωδικός	Χρώμα	Τροφοδοσία	Θερμοκρασία Αέρα	Ταχύτητα Αέρα	Χρονος Στεγνώματος	Διαστάσεις mm
300.0310	ασημένιο	220/50HZ				
300.0311	ανθρακί	220/50HZ				
300.0312	κόκκινο	220/50HZ	38-60	95m/s	5-7sec	300*222*735
300.0313	άσπρο	220/50HZ				

Διαθέσιμα χρώματα κατόπιν παραγγελίας



Στεγνωτήρια χεριών

IC-1990

Αυτόματος Ηλεκτρικός υψηλής απόδοσης

Motor: brushed motor

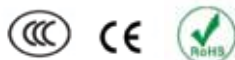

Κωδικός	Χρώμα	Τροφοδοσία	Στροφές gpm	Ταχύτητα Αερα	Τιμή
300.0320	άσπρο	220V/50Hz	24000	90m/s	180€

IC-1992

Αυτόματος Ηλεκτρικός υψηλής απόδοσης

- Motor: brushed motor
- Κατασκευή ανοξείδωτη 304
- Προστασία: IPX1
- Χρώμα Satin

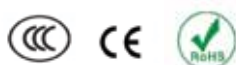

Κωδικός	Τροφοδοσία	Στροφές gpm	Ταχύτητα Αερα	Χρονος Στεγνωματος	Διαστασεις mm	Βάρος	Τιμή
300.0321	220V/50Hz	24000	90m/s	7-12sec	282*174*240	4.2Kg	300€

IC-1995

Αυτόματος Ηλεκτρικός υψηλής απόδοσης

- Motor: brushed motor
- Κατασκευή ανοξείδωτη 304
- Προστασία: IPX1

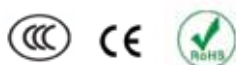

Κωδικός	Τροφοδοσία	Στροφές gpm	Ταχύτητα Αερα	Χρονος Στεγνωματος	Διαστασεις mm	Βάρος	Τιμή
300.0322	220V/50Hz	24000	90m/s	7-12sec	240*270*174	4.3Kg	250€

SD-10V2

Μέθοδος ανίχνευσης	Αυτόματη ανίχνευση υπερύθρων
Εύρος ανίχνευσης	0~12cm
Χρόνος απόκρισης	25ms
Τροφοδοσία	Μπαταρία 4 τεμ. (Μη επαναφορτιζόμενη) ή DC6V <i>δεν χρησιμοποιείτε χωρίς μπαταρία</i>
Αριθμός ψεκασμών	800
Διακόπτης	ON/OFF
Ποσότητα υγρού	1000ml
Αντλία υγρού	Λοσιόν / Gel / Σαπούνι
Ποσότητα ψεκασμού	1.2ml
Μέθοδος ανοίγματος	Με κλειδί ασφαλείας
Υλικό κατασκευής	ABS
Τοποθέτηση	Επιτοίχιο ή με βάση δαπέδου
Εγκατάσταση	Εσωτερική
Διάσταση dispenser	127x270x130mm
Διάσταση βάσης	300x1400x370mm



Spray /Gel /Soap

Επιλέξτε ένα από τα τρία



Κωδικός	Είδος	Τιμή
300.0335	SD-10v2 με βάση	160 €
300.0330	SD-10v2 χωρίς βάση	85 €
300.0331	Βάση	85 €
300.0332	Lotion 5Lt	42 €
300.0333	Gel 5Lt	50 €
300.0338	Τροφοδοτικό	20 €

Κλειδαριά ασφαλείας

Διαθέτει κλειδί ασφαλείας



Βαλβίδα για δύο επιλογές υγρού

Με τοποθετημένη την βαλβίδα είναι για λοσιόν και χωρίς για gel



Δύο ελαστικοί δακτύλιοι

για την αποφυγή διαρροής υγρού



Υπάρχουν δύο τρόποι τροφοδοσίας
σταθερή παροχή τροφοδοσίας DC,
τροφοδοσία μπαταρίας,
ευέλικτη επιλογή χωρίς προβλήματα ή καλωδίωση



6V DC power supply Battery AAx4 pieces





Ασπίδα προστασίας (ΟΛΑ ΣΕ ΕΝΑ + ΠΡΟΣΤΑΤΕΥΤΙΚΟ)

Χαρακτηριστικά

Κολόνα 400Hmm

Υποστήριξη Vesa

Βάση PinPad (για όλα τα διαθέσιμα μοντέλα)

Πλεξιγκλάς

Βάση εκτυπωτή

Κιτ τοποθέτησης: Βίδες & κόλλα 3M

Λ.Τ.: 198€



Ασπίδα προστασίας 2.0 (ΠΡΟΣΤΑΣΙΑ + ΠΛΗΡΩΜΗ)

Χαρακτηριστικά

Κολόνα 200H mm

Βάση PinPad

Πλεξιγκλάς

Κιτ τοποθέτησης: Βίδες & κόλλα 3M

Λ.Τ.: 160€

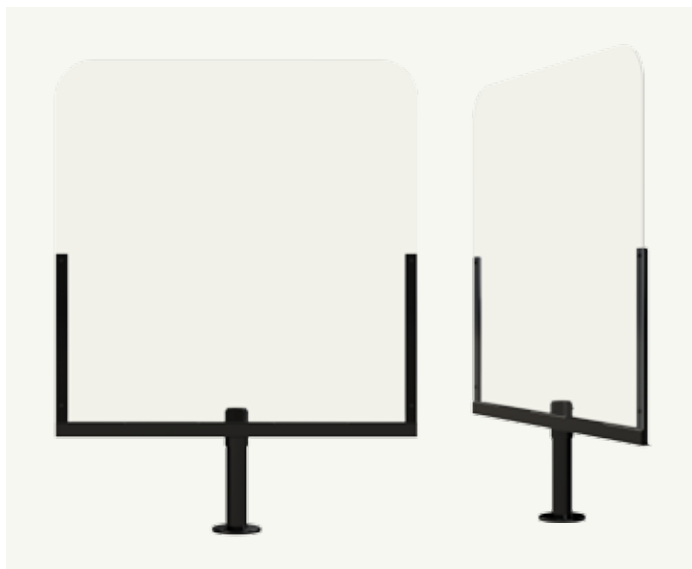

Ασπίδα προστασίας

Χαρακτηριστικά

Κολόνα 200Hmm

Πλεξιγκλάς

Κιτ τοποθέτησης: Βίδες & κόλλα 3M

Λ.Τ.: 125€

Προβολή
προϊόντων

Σκαλιέρες / Πλέγμα

**Δισκάκια προβολής
προϊόντων / Καπάκια**

Καλαθάκια / Καροτσάκια

super market χειρός

Καλαθάκια

πολυπροπυλένιο
ανοξείδωτο χάλυβα

Ταμπελάκια

για διακόσμηση βιτρίνας

Διακοσμητική πρασινάδα

Πίνακας LED

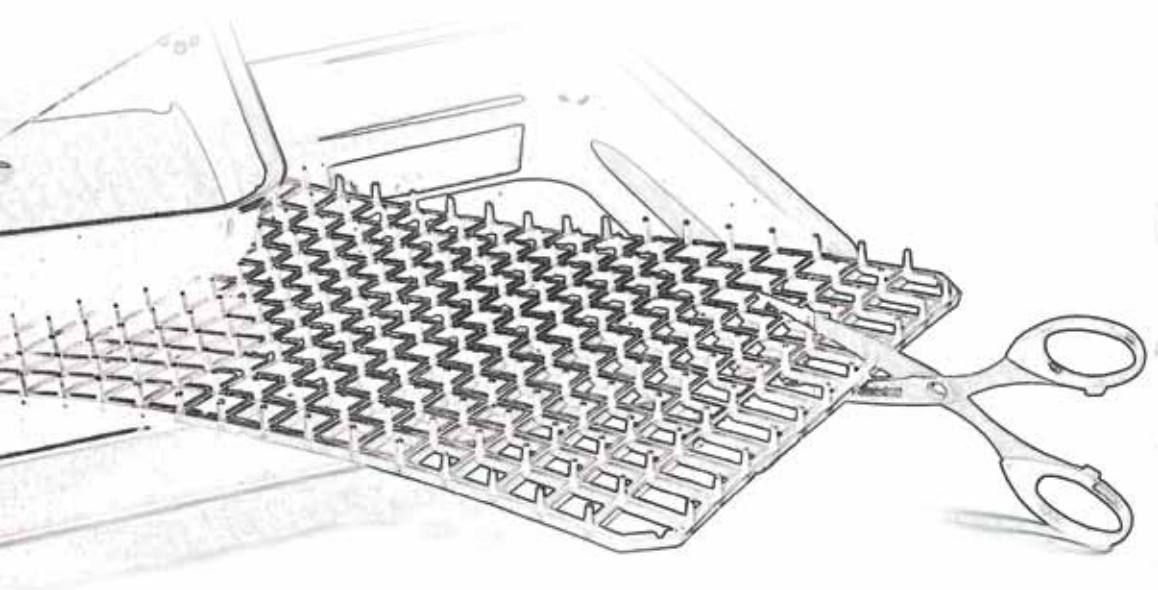



Σκαλιέρα

- Επιτραπέζια διώροφη
- Υλικό: PS

Ιδανικός για κρεοπωλεία, Super Markets & καταστήματα τροφίμων



Κωδικός	-
Διαστάσεις mm	500*440*80H
Τιμή	120€

Με τους κανονισμούς της Ε.Ε.

Σκαλιέρα

- Επιτραπέζια τριώροφη
- Υλικό: PS

Ιδανικός για κρεοπωλεία, Super Markets & καταστήματα τροφίμων



Κωδικός	102.0070
Διαστάσεις mm	810*440*75H
Τιμή	130€

Με τους κανονισμούς της Ε.Ε.

Επιτραπέζια Βαθράκια

- Υλικό: PMMA

Ιδανικός για κρεοπωλεία, Super Markets & καταστήματα τροφίμων

Κωδικός	102.0043	102.0042
Διαστάσεις mm	400*250*60H	400*250*100H
Τιμή	28€	30€

Με τους κανονισμούς της Ε.Ε.



Πλέγμα

- Υλικό: PMMA

Ιδανικός για κρεοπωλεία, Super Markets & καταστήματα τροφίμων

Κωδικός	102.0070
Διαστάσεις mm	385*245
Τιμή	10€

Με τους κανονισμούς της Ε.Ε.

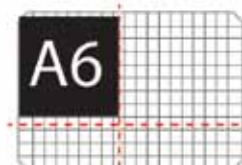
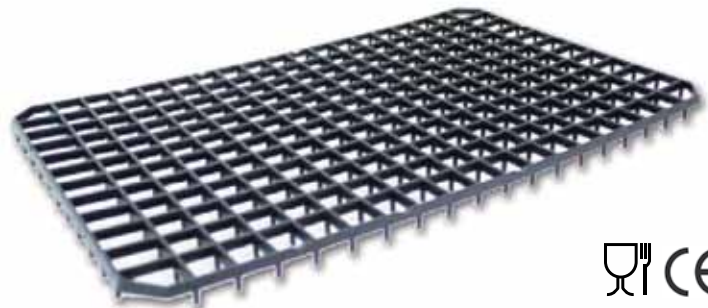

Δισκάκια PMMA προβολής προϊόντων



▶ Δισκάκι A2

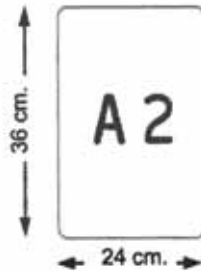

H 8,5 cm.

▶ 102.0058 D:36 x 24 x **8,5 H** cm ▶ 15 €

H 5 cm.

▶ 102.0057 D:36 x 24 x **5 H** cm ▶ 14 €

H 3,5 cm.

▶ 102.0056 D:36 x 24 x **3,5 H** cm ▶ 14 €

▶ Δισκάκι A3

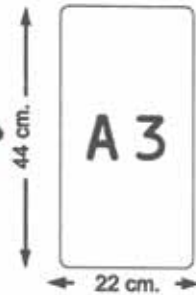

H 8,5 cm

▶ 102.0027 D:44 x 22 x **8,5 H** cm ▶ 15,50 €

H 5 cm

▶ 102.0028 D:44 x 22 x **5 H** cm ▶ 15,50 €

H 3,5 cm

▶ 102.0029 D:44 x 22 x **3,5 H** cm ▶ 15,50 €

H 2,6 cm

▶ 102.0030 D:44 x 22 x **2,6 H** cm ▶ 14,50 €

▶ Δισκάκι A4

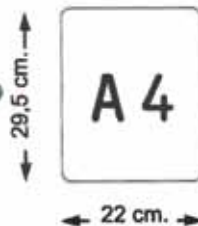

H 8,5 cm.

▶ 102.0014 D:29,5 x 22 x **8,5H**cm ▶ 14 €

H 5 cm.

▶ 102.0015 D:29,5 x 22 x **5 H**cm ▶ 12 €

H 3,5 cm.

▶ 102.0016 D:29,5 x 22 x **3,5H**cm ▶ 10 €

H 2,6 cm.

▶ 102.0017 D:29,5 x 22 x **2,6H**cm ▶ 10 €

▶ Δισκάκι A5

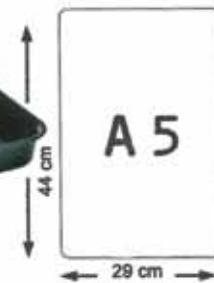

H 10 cm.

▶ 102.0022 D:44 x 29 x **10 H** cm ▶ 17 €

H 8,5 cm.

▶ 102.0023 D:44 x 29 x **8,5 H** cm ▶ 17 €

H 5 cm.

▶ 102.0024 D:44 x 29 x **5 H** cm ▶ 14 €

H 3,5 cm.

▶ 102.0025 D:44 x 29 x **3,5 H** cm ▶ 14 €

H 2,6 cm.

▶ 102.0026 D:44 x 29 x **2,6 H** cm ▶ 12 €

▶ Δισκάκι A7

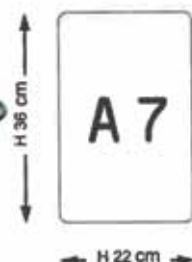

H 8,5 cm

▶ 102.0018 D:36 x 24 x **8,5 H** cm ▶ 18 €

H 5 cm

▶ 102.0019 D:36 x 24 x **5 H** cm ▶ 17 €

H 3,5 cm

▶ D:36 x 24 x **3,5 H** cm ▶ 17 €

H 2,6 cm

▶ 102.0021 D:36 x 24 x **2,6 H** cm ▶ 15,50 €

Καπάκια για δισκάκια

- Καπάκια διάφανα για δισκάκια με διπλό άνοιγμα πάχους 5mm

▶ Καπάκι A3

▶ 102.0031 D:44 x 22 cm ▶ 35 €

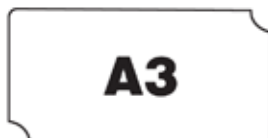

▶ Καπάκι A4

▶ 102.0032 D:29,5 x 22 cm ▶ 34 €



▶ Καπάκι A5

▶ 102.0033 D:44 x 29 cm ▶ 44 €

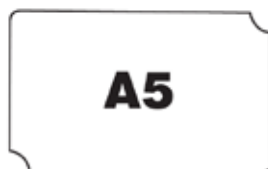

▶ Καπάκι A6

▶ 102.0034 D:22 x 22 cm ▶ 32 €



▶ Καπάκι A7

▶ 102.0035 D:36 x 22 cm ▶ 33 €

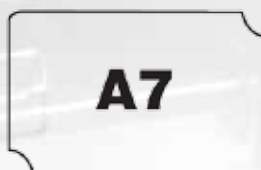

Καλαθάρια Super Market

Καλαθάρια Χειρός

- Διατίθεται σε κόκκινο, μπλε, πράσινο
- Στοιβάζεται για οικονομία χώρου
- Με τους κανονισμούς της Ε.Ε.



	Μπλε	Πράσινο	Κόκκινο
Κωδικός	102.0061	102.0062	102.0060
Λίτρα	21Lt	21Lt	21Lt
Τιμή	13€	13€	13€

	Μπλε	Πράσινο	Κόκκινο
Κωδικός	102.0063	102.0064	102.0065
Λίτρα	27Lt	27Lt	27Lt
Τιμή	18€	18€	18€

Ιδανικός για Super Markets & καταστήματα τροφίμων

Καροτσάκι με Χειρολαβή

- Διατίθεται σε κόκκινο, μπλε, πράσινο
- Πολύ μοντέρνος σχεδιασμός
- Στοιβάζεται σε δωδεκάδες για οικονομία χώρου
- Με τους κανονισμούς της Ε.Ε.

Ιδανικός για Super Markets & καταστήματα τροφίμων



	Μπλε	Κίτρινο	Κόκκινο
Κωδικός	102.0066	102.0067	102.0068
Λίτρα	64Lt	64Lt	64Lt
Διαστάσεις	530*500*940mm	530*500*940mm	530*500*940mm
Τιμή	45€	45€	45€





Open βάσεις μικρό στήριγμα

	Ασπρη	Μαύρη	Διάφανη
Κωδικός	085.9412	085.9407	085.9418
Διάσταση	10cm	10cm	5cm
Τιμή	0,90€	0,90€	0,85€

Στην συσκευασία δεν περιλαμβάνεται το ταμπελάκι



Open βάσεις μεγάλο στήριγμα

	Ασπρη	Μαύρη	Διάφανη
Κωδικός	085.9417	085.9408	085.9409
Διάσταση	10cm	15cm	10cm
Τιμή	1,05€	1,20€	1,05€

Στην συσκευασία δεν περιλαμβάνεται το ταμπελάκι

OPEN Ταμπελάκια για διακόσμηση βιτρίνας



Ταμπελάκια με την φίρμα σας



Κωδικός	Περιγραφή	Διάσταση	Τιμή
085.9404	κρεπωλειού	8x12cm	0,45€
085.9410	φούρνου	8x12cm	0,45€
085.9411	μαύρο με περιγρ. λευκό	7x10cm	0,40€
085.9421	μαύρο με περιγρ. ξύλου	7x10cm	0,40€

OPEN ΜΑΝΤΑΛΑΚΙ



Κωδικός	085.9420
Περιγραφή	διάφανο 100mm
Τιμή	0,90cm

Στην συσκευασία δεν περιλαμβάνεται το ταμπελάκι

OPEN ΜΑΝΤΑΛΑΚΙ



Κωδικός	085.9419
Περιγραφή	μαύρο 100mm
Τιμή	0,90cm

Στην συσκευασία δεν περιλαμβάνεται το ταμπελάκι

OPEN ΚΑΡΦΙ inox



	Ασπρο	Μαύρο
Κωδικός	085.9402	085.9400
Περιγραφή	inox	inox
Τιμή	0,70cm	0,70cm

OPEN ΚΑΡΦΙ πλαστικό



	Ασπρο	Μαύρο
Κωδικός	085.9416	085.9401
Περιγραφή	πλαστικό	πλαστικό
Τιμή	0,60cm	0,60cm

OPEN Γωνιακή βάση inox



	Ασπρο	Μαύρο
Κωδικός	085.9414	085.9415
Διάσταση	15cm	10cm
Τιμή	2,40cm	2,20cm

OPEN βάση clip



Κωδικός	085.9422
Περιγραφή	μαύρη
Τιμή	0,70cm

Open στηρίγματα



	Ασπρο	Μαύρο	Διαφανή
Κωδικός	085.9405	085.9413	085.9406
Διάσταση	μικρό	μικρό	μεγάλο
Τιμή	0,25cm	0,25cm	0,60cm

OPEN Γωνιακό καρφι



Κωδικός	085.9422
Περιγραφή	μαύρη
Τιμή	0,40cm

XR-18

- Διακοσμητική πρασινάδα άνηθος
- Περιλαμβάνει 3 τεμάχια πρασινάδα με μία βάση

Κωδικός	102.0101
Μήκος/ Βάθος	250*50mm
Υψος	35mm
Τιμή με βάση	32€

 *Ιδανική για κρεοπωλεία, Super Markets & καταστήματα τροφίμων*



XR-35

- Διακοσμητική πρασινάδα μαϊντανού
- Περιλαμβάνει 3 τεμάχια πρασινάδα με μία βάση

Κωδικός	102.0100
Μήκος/ Βάθος	250*50mm
Υψος	50
Τιμή με βάση	35€

 *Ιδανική για κρεοπωλεία, Super Markets & καταστήματα τροφίμων*



Πίνακες LED *Κατάλληλοι για όλα τα καταστήματα*

Στους πίνακες αυτούς μπορείτε **να γράψετε ό,τι κείμενο θέλετε, να ζωγραφίσετε ό,τι εικόνα θέλετε, σε ότι μέγεθος και πάχος θέλετε με 8 διαφορετικά χρώματα** μαρκαδόρων που περιλαμβάνονται σε κάθε συσκευασία. Οι μαρκαδόροι είναι μαρκαδόροι νερού και μπορείτε με ένα πανί να σβήσετε και να αλλάξετε κείμενο ή εικόνα σε ελάχιστο χρόνο. Μπορείτε **να επιλέξετε παραλλαγές φωτισμού στον πίνακα LED** με control ή με κουμπί που υπάρχει στο καλώδιο του πίνακα. **Με δυνατότητα να αναβοσβήνει (flashing) με διαφορετικούς τρόπους, και διαφορετικά χρώματα.**



- Επαναγράψιμος πίνακας
- Μαρκαδόροι νερού
- Ρύθμιση φωτισμού χειροκίνητα
- Κρεμιέται κάθετα και οριζόντια
- Τοποθετείται και πάνω σε τρίποδο
- Λειτουργεί με ρεύμα 220V
- Με έγκριση CE

ΔΙΑΣΤΑΣΕΙΣ	ΤΙΜΗ
40 x 60 cm	110 €
50 x 70 cm	120 €
60 x 80 cm	130 €

Η συσκευασία περιλαμβάνει τον πίνακα LED το τρίποδο και ένα σετ μαρκαδόρους.

Κατάλληλοι για όλα τα καταστήματα

- Ρούχα
- Παπούτσια
- Δερμάτινα
- Αξεσουάρ
- Ηλεκτρικές & Ηλεκτρονικές
- Εστιατόρια
- Οβελιστήρια
- Καφετέριες
- Μπαρ
- Καταστήματα τουριστικών ειδών
- Ξενοδοχεία
- Τουριστικά Καταλύματα
- SUPER MARKET
- MINI MARKET



μύτη 6mm



μύτη 10mm



Control για
τον πίνακα LED



Ηλεκτρονικοί ζυγοί

μπαταρίας /ρεύματος
ετικέτας
με υπολογισμό τιμής
ζυγοί βάρους
επιδαπέδιοι παραλαβής
κουζίνας
ακριβείας
με κέρμα
Baby Scale 2 σε 1
με scanner

Πλάστιγγες

μπαταρίας /ρεύματος
ετικέτας

Βιομηχανικοί Ζυγοί

Κρεμαστοί ζυγοί - Κανταράκια

Ενδείκτες βάρους



PA-10b

Περιγραφή

- Ζυγαριά ετικέτας με εκτυπωτή **με κασέτα** για ευκολία στην αλλαγή του χαρτιού/ετικέτας
- Ενσωματωμένο λειτουργικό σύστημα TOS II (LINUX)
- Διαφήμιση εικόνας/βίντεο στην οθόνη του πελάτη



Ιδανική για ζαχαροπλαστική, super market κ.α

Θύρες:

- 3 x USB2.0
- 1 x USB2.0 (OTG)
- 2 x RS-232
- 1 x RJ45 for Ethernet
- 1 x RJ11
- WIFI



Α.Π. ΔΠΠ 435/2021

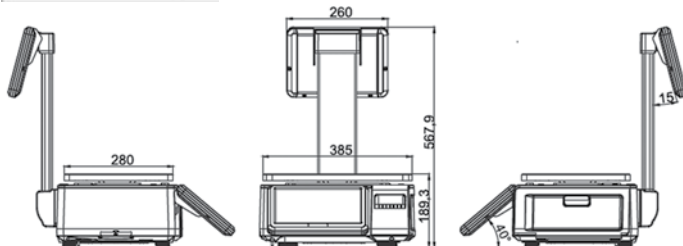

Χαρακτηριστικά



Οθόνη χειριστή	'Εγχρωμη οθόνη αφής 10,1"
Οθόνη πελάτη	'Εγχρωμη οθόνη 10,1" για διαφήμιση και προσφορές
CPU	ARM CORTEX A17 Quad core
Μνήμη	RAM 2 GB, Flash 16 GB
Ανάλυση	1280x800
Πλάτος χαρτιού	60mm (max)
Ταχύτητα εκτύπωσης	100mm/s
Πλάτος εκτύπωσης	56x180mm (max)
Τάσι	280x385mm
Θερμοκρασία λειτουργίας	-10°C~40°C
Τροφοδοσία	AC100 ~ 240V 50/60Hz

Κωδικός	Μοντέλο	Ικανότητα ζύγισης	Τιμή
700.0009	PA-10b-30K-MR	15Kg/30Kg υποδ. 5g/10g	2500 €



PA-10e

Περιγραφή

- Ζυγαριά ετικέτας με εκτυπωτή **με κασέτα** για ευκολία στην αλλαγή του χαρτιού/ετικέτας
- Ενσωματωμένο λειτουργικό σύστημα TOS II (LINUX)
- Διαφήμιση εικόνας/βίντεο στην οθόνη του πελάτη



Ιδανική για ζαχαροπλαστεία, super market κ.α

Θύρες:

- 3 x USB2.0
- 1 x USB2.0 (OTG)
- 2 x RS-232
- 1 x RJ45 for Ethernet
- 1 x RJ11
- WIFI

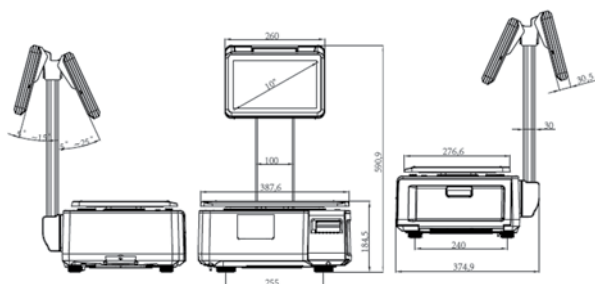

Α.Π. ΔΠΠ 435/2021

Χαρακτηριστικά



Οθόνη χειριστή	Έγχρωμη οθόνη αφής 10,1"
Οθόνη πελάτη	Έγχρωμη οθόνη 10,1" για διαφήμιση και προσφορές
CPU	ARM CORTEX A17 Quad core
Μνήμη	RAM 2 GB, Flash 16 GB
Ανάλυση	1280x800
Πλάτος χαρτιού	60mm (max)
Ταχύτητα εκτύπωσης	100mm/s
Πλάτος εκτύπωσης	56x180mm (max)
Τάσι	280x385mm
Θερμοκρασία λειτουργίας	-10°C~40°C
Τροφοδοσία	AC100 ~ 240V 50/60Hz

Κωδικός	Μοντέλο	Ικανότητα ζύγισης	Τιμή
700.0013	PA-10e-30K-MR	15Kg/30Kg υποδ. 5g/10g	2500 €



PEA-10

Περιγραφή

- Ζυγαριά ετικέτας με εκτυπωτή **με κασέτα** για ευκολία στην αλλαγή του χαρτιού/ετικέτας
- Ενσωματωμένο λειτουργικό σύστημα TOS II (LINUX)
- Διαφήμιση εικόνας/βίντεο στην οθόνη του πελάτη



Ιδανική για ζαχαροπλαστεία, super market κ.α

Θύρες:

- 3 x USB2.0
- 1 x USB2.0 (OTG)
- 2 x RS-232
- 1 x RJ45 for Ethernet
- 1 x RJ11
- WIFI

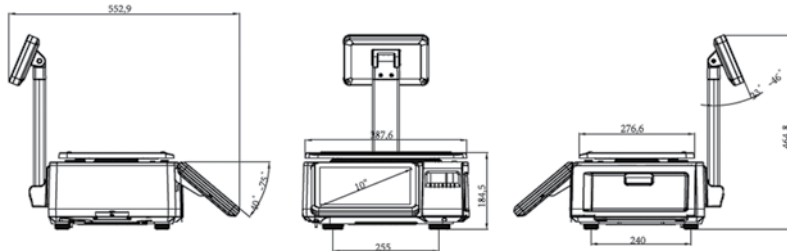

A.Π. ΔΠΠ 435/2021

Χαρακτηριστικά



Οθόνη χειριστή	'Εγχρωμη οθόνη αφής 10,1"
Οθόνη πελάτη	'Εγχρωμη οθόνη 7" για διαφήμιση και προσφορές
CPU	ARM CORTEX A17 Quad core
Μνήμη	RAM 2 GB, Flash 16 GB
Ανάλυση	1280x800
Πλάτος χαρτιού	60mm (max)
Ταχύτητα εκτύπωσης	100mm/s
Πλάτος εκτύπωσης	56x180mm (max)
Τάσι	280x385mm
Θερμοκρασία λειτουργίας	-10°C~40°C
Τροφοδοσία	AC100 ~ 240V 50/60Hz

Κωδικός	Μοντέλο	Ικανότητα ζύγισης	Τιμή
700.0014	PEA-10-30K-MR	15Kg/30Kg υποδ. 5g/10g	2400 €



IP-30

Περιγραφή

- **Με κασέτα** για ευκολία στην αλλαγή του χαρτιού/ετικέτας
- Τρόποι πωλήσεων λειτουργία ετικέτας και προσυσκευασίας
- Αναφορά προϊόντος, έκθεση σήμερα, αναφορά εβδομάδας, αναφορά μήνα, αναφορά λεπτομερειών πωλήσεων, έκθεση χειριστή
- Η οθόνη υποστηρίζει εικόνες προϊόντος, διαφημιστικές εικόνες και βίντεο, υποστήριξη κύλισης για προβολή διαφημιστικών συνθημάτων, μεγάλος χώρος αποθήκευσης 99,999 PLU
- Λειτουργικό σύστημα Linux/Android OS Linux with App software

 *Ιδανική για ζαχαροπλαστεία, super market κ.α*

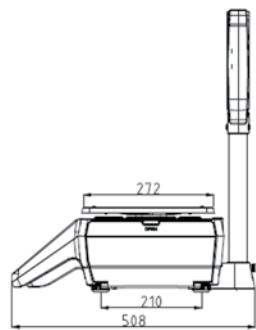
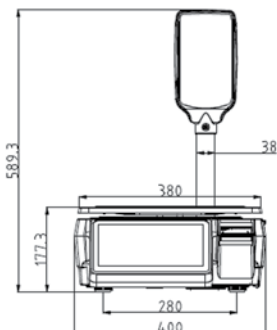

Α.Π. ΔΠΠ 435/2021

Χαρακτηριστικά



Οθόνη χειριστή	Έγχρωμη οθόνη αφής 10"
Οθόνη πελάτη	Έγχρωμη οθόνη 7" (flat/pole)
Μνήμη	RAM 2 GB, Flash 16 GB
Ανάλυση	Οθόνη χειριστή: 1280*800 / Οθόνη πελάτη: 800*480
Πλάτος χαρτιού	60mm (max)
Ταχύτητα εκτύπωσης	100mm/s
Πλάτος εκτύπωσης	54x100mm (max)
Τάσι	380x272mm
Θερμοκρασία λειτουργίας	-10°C~40°C
Τροφοδοσία	AC 100-240V 50/60Hz

Κωδικός	Μοντέλο	Ικανότητα ζύγισης	Τιμή
700.0008	IP-30-30K-MR	15Kg/30Kg υποδ. 5g/10g	1800 €



PA-15

Περιγραφή

- Ζυγαριά ετικέτας με εκτυπωτή **με κασέτα** για ευκολία στην αλλαγή του χαρτιού/ετικέτας
- Ενσωματωμένο λειτουργικό σύστημα TOS II (LINUX)
- Διαφήμιση εικόνας/βίντεο στην οθόνη του πελάτη

 *Ιδανική για ζαχαροπλαστεία, super market κ.α*

Θύρες:

- 3 x USB2.0
- 1 x USB2.0 (OTG)
- 2 x RS-232
- 1 x RJ45 for Ethernet
- 1 x RJ11
- WIFI



Capacitive touch screen



A.Π. ΔΠΠ 435/2021

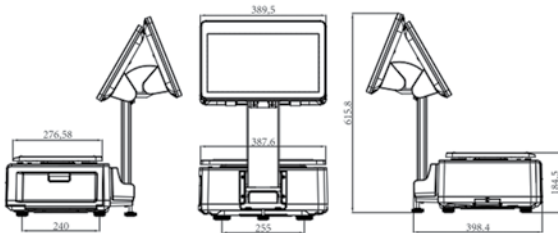

Χαρακτηριστικά



Οθόνη χειριστή	Έγχρωμη οθόνη αφής 15"
Οθόνη πελάτη	Έγχρωμη οθόνη 15" για διαφήμιση και προσφορές
CPU	ARM CORTEX A17 Quad core
Μνήμη	RAM 2 GB, Flash 16 GB
Ανάλυση	1366x768
Πλάτος χαρτιού	60mm (max)
Ταχύτητα εκτύπωσης	100mm/s
Πλάτος εκτύπωσης	56x180mm (max)
Τάσι	280x385mm
Θερμοκρασία λειτουργίας	-10°C~40°C
Τροφοδοσία	AC 100-240V 50/60Hz

Κωδικός	Μοντέλο	Ικανότητα ζύγισης	Τιμή
700.0010	PA-15-30K-MR	15Kg/30Kg υποδ. 5g/10g	3200 €



PA-18 Self Service

Περιγραφή

- Ζυγαριά ετικέτας με εκτυπωτή **με κασέτα** για ευκολία στην αλλαγή του χαρτιού/ετικέτας
- Ενσωματωμένο λειτουργικό σύστημα TOS II (LINUX)
- Διαφήμιση εικόνας/βίντεο στην οθόνη του πελάτη



Ιδανική για ζαχαροπλαστεία, super market κ.α

Θύρες:

- 4 x USB2.0
- 3 x RS-232
- 1 x RJ45 for Ethernet
- 1 x RJ11 for cash drawer
- 1 x VGA
- 1 x Audio/Mic jack
- Optional WIFI

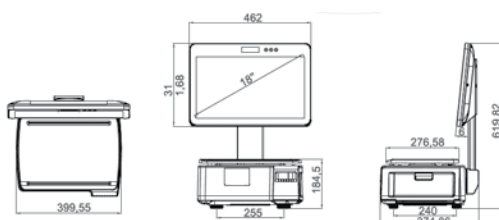

Α.Π. ΔΠΠ 435/2021

Χαρακτηριστικά

Οθόνη χειριστή	Έγχρωμη οθόνη αφής 18,5" 5 wire Resistive touch screen
Οθόνη πελάτη	-
CPU	Intel Bay Trail Soc N2807
Μνήμη	RAM 2 GB, Flash 16 GB
Ανάλυση	1366 x 768
Πλάτος χαρτιού	60mm (max)
Ταχύτητα εκτύπωσης	100mm/s
Πλάτος εκτύπωσης	56x180mm
Τάσι	280x385mm
Θερμοκρασία λειτουργίας	-10°C~40°C
Τροφοδοσία	AC100 ~ 240V 50/60Hz

Κωδικός	Μοντέλο	Ικανότητα ζύγισης	Τιμή
700.0011	PA-18-30K-MR	15Kg/30Kg υποδ. 5g/10g	3150 €



ΧΤi

Περιγραφή

Έχει σχεδιαστεί για απαιτητικές συνθήκες, εύκολο και γρήγορο χειρισμό. Οθόνη αφής 10,2" έγχρωμη TFT WVGA, διαφημιστικό video promotion, εκπαίδευση χειριστή μέσω video. Κασέτα με αισθητήρες, αυτόματος έλεγχος κατάστασης κεφαλής. Εκτύπωση στην ετικέτα το barcode, ημερομηνία παραγωγής/λήξης, ημερομηνία συσκευασίας, επωνυμία, περιγραφή είδους, συστατικά. Ταχύτητα εκτύπωσης κατάλληλη και για τυποποίηση προϊόντων. Διαμόρφωση ετικέτας ανάλογα με τις ανάγκες του πελάτη.



XTi-100



XTi-400

Υπ. Ανάπτυξης: φ2-1156/2012

Χαρακτηριστικά

Οθόνη	10,2" TFT αφής
Πληκτρολόγιο	Πληκτρολόγιο πάνω και κολώνα με 2πλή οθόνη
Μνήμη δεδομένων	1GB RAM, 256 MB Flash, 160GB HDD
Λειτουργικό Σύστημα	Linux ή Windows
Ταχύτητα εκτύπωσης	150mm/sec
Εκτύπωση ετικέτας	Barcode, ημ/νία παραγωγής/λήξης, ημ/νία συσκευασίας, επωνυμία, περιγραφή είδους, συστατικά.
Χαρτί	Κασέτα με αισθητήρες. Αυτόματος έλεγχος κατάστασης κεφαλής
Αναλωσίμα	Roll diameter 120 mm. Label width 70x300

Κωδικός	Μοντέλο	Ικανότητα ζύγισης	Διαστάσεις	Τιμή
700.0150	AV-ZY-I100	15Kg υποδ. 5g	408*466*156mm	
700.0151	AV-ZY-I145	15Kg υποδ. 5g	408*343*528mm	
700.0152	AV-ZY-I400	30Kg υποδ.10g	408*343*528mm	



XS Ζυγός Λιανικής Πώλησης

Περιγραφή

Παραδοσιακός ζυγός της AveryBerkel με 58 άμεσα πλκτρα (ειδών) - 23 λειτουργικά και αριθμητικά πλήκτρ Εκτυπώνει θερμική ετικέτα σε θερμικό χαρτί 448 dot Πραγματοποιεί ενημέρωση ομαλής λειτουργίας και ελφριάς ή σοβαρής βλάβης.



Υπ. Ανάπτυξης: φ2-1156/2012

Χαρακτηριστικά

Οθόνη	320*128 dpi, Dot matrix. Λευκό LED με οπίσθιο φωτισμό
Πληκτρολόγιο	58 άμεσα πλήκτρα (ειδών) - 23 λειτουργικά και αριθμητικά πλήκτρα
Μνήμη δεδομένων	2MB εργοστασιακά, επεκτάσιμη στα 4MB με έξτρα κάρτα μνήμης
Λειτουργικό Σύστημα	Avery/ MX System Software (MX100, MXBUSINESS)
Ταχύτητα εκτύπωσης	120 mm/sec
Συνδέσεις ζυγού	Σύνδεση με H/Y, 10/100 base T ethernet. Wifi Module (προαιρετικά). 2x θύρες USB 2.0, RJ45 Ethernet, συρτάρι μετρητών RJ11/12
Χαρτί	Ετικέτα
Αναλωσίμα	Μέγιστο μέγεθος ρολού 100m. Μέγιστο πλάτος 60mm (Εκτύπωση. 56mm) Μέγιστο μήκος 300m

Κωδικός	Μοντέλο	Ικανότητα Ζύγισης	Διαστάσεις	Τιμή
	XS-100	15Kg/5gr	384*469*128mm	1.900€
	XS-100	25Kg/5gr	384*469*128mm	2.000€
	XS-200	15Kg/5gr	384*540*509mm	2.200€
	XS-200	25Kg/5gr	384*540*509mm	2.300€

BM5 XS

Περιγραφή

Η **BM5** είναι ένα ολοκληρωμένο σύστημα που ενσωματώνει, σε μια μόνο συσκευή, όλα όσα χρειάζεται μια επιχείρηση. Είναι ένα έξυπνο εργαλείο, με τις δυνατότητες ενός ηλεκτρονικού υπολογιστή, πολύ εύκολη στον χειρισμό και τον προγραμματισμό. Συνδέεται με εξωτερικό εκτυπωτή, υποστηρίζει τιμολόγηση, είναι υπολογιστής με οθόνη αφής, εμφανίζει κυλιόμενο μήνυμα, επικοινωνεί δικτυακά με άλλες ζυγαριές και μπορεί να λειτουργήσει ως master.



Optional
Συνδεση με εξωτερικό εκτυπωτή.
Προτεινόμενος εκτυπωτής
Citizen CL-S621

Α.Π. 139249-21/12/2018

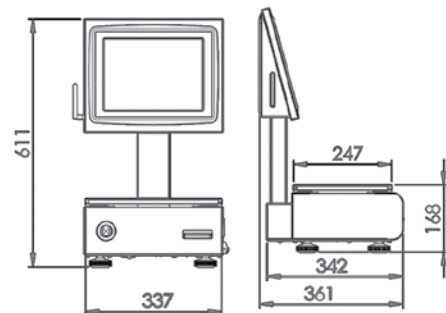

Χαρακτηριστικά

	BM5 XS	BM5 XS
Οθόνη	Αφής χειριστή 12,1" LCD	
2η Οθόνη	οθόνη πελάτου 12,1"	οθόνη πελάτου 7"
Επεξεργαστής ζυγού	Επεξεργαστές ARM και μητρική πλακέτα motherboard πλήρως αναπτυγμένη και παραγωγή της Marques Freescale LMX6 1GHz (Cortex-A9 MPCore™)	
Μνήμη δεδομένων	Μνήμη Flash 4GB eMMC, RAM 512MB DDR3	
Ο/S	ETPOS 5	
Συνδέσεις ζυγού	USB θύρα (DC:5/S:2). RS232 θύρα (DC:1/5:0). Ethernet θύρα 1011 OOMbps (1). Wi-fi 802.11 a/b/g/n. Bluetooth 4.0/BLE.	
Διαστάσεις/Βάρος	337 x 611 x 361mm	

Κωδικός	Μοντέλο	Τιμή
700.0203	BM5 XS 15/30Kg με 2η οθόνη 7"	
700.0200	BM5 XS 15/30Kg με 2η οθόνη 12,1'	3.200€



BM5 ARM

Περιγραφή

Το **BM5 ARM** είναι μια κορυφαία ζυγαριά, με αναβαθμισμένα χαρακτηριστικά, κομψή και λειτουργική. Πολύ ανθεκτική, εξαιρετικές δυνατότητες λογισμικού, με ενσωματωμένο scanner, εκτυπωτή, επεξεργαστή και motherboard Marques. Με κασέτα για ευκολία στην αλλαγή του χαρτιού/ετικέτας. Σύνδεση με συρτάρι ταμείου, εύκολος χειρισμός σε γραφικό περιβάλλον οθόνης.

Optional

Σύνδεση με εξωτερικό εκτυπωτή.
Προτεινόμενος εκτυπωτής Citizen CL-S621

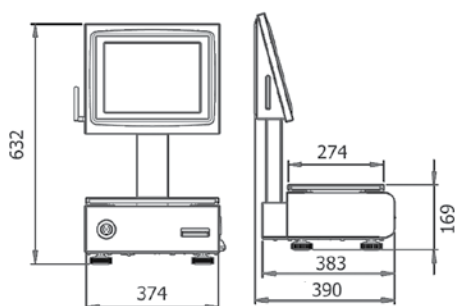

Α.Π. 139249-21/12/2018

Χαρακτηριστικά

Οθόνη	Αφής χειριστή 15" LCD
2η Οθόνη πελάτου	Αφής χειριστή 12,1" LCD
Επεξεργαστής ζυγού	Motherboard με επεξεργαστή ARM, Freescale LMX6 1GHz (Cortex-A9 MPCore™)
Μνήμη δεδομένων	Flash 4GB eMMC, RAM 512MB DDR3
O/S	ETPOS 5 Pro
Δυνατότητα Ζύγισης	6/15 kg, υποδιαίρεση 2/5 g. 15/30 kg, υποδιαίρεση 5/10 g
Συνδέσεις ζυγού	USB θύρα (DC:5/S:2). RS232 θύρα (DC:1/5:0). Ethernet θύρα 1011 00Mbps (1). Wi-fi 802.11 a/b/g/n. Bluetooth 4.0/BLE
Εκτυπωτής ζυγού	Εκτυπωτής 2" (58mm)
Εκτύπωση ετικέτας	Υποστηρίζει 3 τύπους χαρτιού: συνεχές χαρτί, αυτοκόλλητο χαρτί και ετικέτες
Διαστάσεις/Βάρος	374 x 632 x 390mm
Exrta	Ιταλικό τάσι 375x275mm, Ενσωματωμένο Scanner, Αναγνώστης καρτών RFID, Wifi, ETPOS - Labeling Module

Κωδικός	Μοντέλο	Τιμή
700.0202	BM5 ARM TOUCH	3.400€



BM5-XS Κρεμαστός ζυγός

Περιγραφή

Η τοποθέτηση και η εργονομία του επιτρέπουν ευέλικτο και πρακτικό χειρισμό. Πολύ ανθεκτική, εξαιρετικές δυνατότητες λογισμικού, με ενσωματωμένο scanner, εκτυπωτή, επεξεργαστή και motherboard Marques.

Ιδανική για να λειτουργεί σε συνθήκες υγρασίας, για παράδειγμα, κρεοπωλεία ή εγκαταστάσεις όπου ο χώρος είναι περιορισμένος.



Οθόνη	Χειριστή 12.1" LCD και 2η οθόνη πελάτου 12.1"
Επεξεργαστής ζυγού	Επεξεργαστές Freescale i.MX6 1GHz (Cortex™-A9 MPCore™)
Μνήμη δεδομένων	RAM 512MB DDR3, Flash 4GB eMMC
Ο/S	ETPOS 5 Pro
Δυνατότητα Ζύγισης	15 kg
Συνδέσεις ζυγού	Θύρες USB, 1xRS232, 1 x Ethernet (10 / 100Mbps). Wi-Fi 802.11 a/b/g/n, Bluetooth 4.0/BLE
Διαστάσεις/Βάρος	47x44x44cm

Κωδικός	Μοντέλο	Τιμή
700.0201	BM5-XS Κρεμαστός ζυγός	3.400€



BM500 ARM Ζυγός Ένδειξης Βάρους

Περιγραφή

Ζυγός που προσαρμόζεται σε βάσεις, πάγκους, τροχήλατες κατασκευές. Εξαιρετική προστασία και στεγανοποίηση IP65.



Οθόνη	LCD 12" ή 15"
Επεξεργαστής ζυγού	Freescale i.MX6 1GHz (Cortex-A9 MPCore)
Μνήμη δεδομένων	Μνήμη RAM 512MB DDR3/Flash Storage 4GB
Συνδέσεις ζυγού	3 θύρες USB, 1 θύρα RS232

Κωδικός	Μοντέλο	Τιμή
	BM5-XS Κρεμαστός ζυγός	3.400€



Uni 3 L2 Ζυγός Λιανικής Πώλησης με εκτυπωτή ετικέτας - χαρτοταινίας

Περιγραφή

Με αλφαριθμητική πράσινη φωτεινή LCD οθόνη γραμμών με κυλιόμενο διαφημιστικό μήνυμα. Οθόνη υψηλής ποιότητας, με οπίσθιο φωτισμό για τη διασφάλιση της βέλτιστης φωτεινότητας και αναγνωσιμότητας για όλους τους χειριστές. Επεκτάσιμη βάση δεδομένων για την αποθήκευση όλων των πληροφοριών του προϊόντος και των στοιχείων συναλλαγής. Υψηλή ταχύτητα, υψηλή ποιότητας εκτύπωσης ετικετών και αποδείξεων λόγω προκαθορισμένων λειτουργιών που παραμετροποιούνται εύκολα ανά πάσα στιγμή.

Ιδανική για να λειτουργεί σε καταστήματα χονδρικής, κρεοπωλεία, παντοπωλεία και σούπερ μάρκετ.



ΥΠ. ΑΝΑΠ. ΔΠΠ-281/2015

	UNI3 L2	UNI3 L2-P	UNI3 L2-H
Οθόνη	Αλφαριθμητική πράσινη φωτεινή LCD 2 γραμμών με διαφημιστικό μήνυμα		
Πληκτρολόγιο	184 άμεσα πλήκτρα (πληκτρολόγιο κάτω)	184 άμεσα πλήκτρα (πληκτρολόγιο πάνω)	184 άμεσα πλήκτρα (πληκτρολόγιο πάνω)
Μνήμη δεδομένων	6.000 προγραμματιζόμενα είδη PLU standard		
Δυνατότητα Ζύγισης	6kg/2g, 15kg/5g, 30kg/10g		
Τροφοδοσία ζυγού	AC100-240V, 50/60Hz		
Συνδέσεις ζυγού	Σύνδεση με Η/Υ, Ethernet 10/100		
Ταχύτητα εκτύπωσης	100 mm/sec		
Εκτύπωση ετικέτας	Barcode, ημ/νία παραγωγής/λήξης, ημ/νία συσκευασίας, επωνυμία, περιγραφή, συστατικά, λογότυπο. Διαμόρφωση επικέτας με τις ανάγκες του πελάτη. Εκτύπωση πλ.: 56mm		
Μέγεθος αναλωσίμων	Διάμετρος ρολού 90mm. Εσωτερική διάμετρος 40mm. Πλάτος: 38mm-64mm. Μήκος: 30mm-175mm		
Διαστάσεις	410x437x153mm	410x500x570mm	420x146x319mm

Κωδικός	Μοντέλο	Τιμή
700.0130	UNI 3 L2 χωρίς κολώνα 15Kg	1.600 €
700.0131	UNI 3 L2 χωρίς κολώνα 30Kg	1.600 €
700.0137	UNI 3 L2-P 30K 4MB (L/R) με κολώνα	1.700 €
700.0136	UNI 3 L2-P με κολώνα 30Kg	1.700 €
700.0140	UNI 3 L2-H κρεμαστός ζυγός 15Kg	2.000 €



ILS 1100

Περιγραφή

- Δυνατότητα αναβάθμισης του Software online
- Εκτύπωση σε θερμική ετικέτα & θερμικό χαρτί για αναφορά τύπου X
- Εκτύπωση barcode 1D & 2D
- Θερμική ετικέτα διαφόρων διαστάσεων (στο μήκος)
- Εύρεση ειδών με κωδικό
- Ενημέρωση τιμών και δεδομένων σε πραγματικό χρόνο
- Εκτύπωση με περιστροφή κατά 90° ή 270°
- Υποστηρίζει εκπωτική περίοδο
- Πολλαπλές ρυθμίσεις
- **Εκτυπωτής με κασέτα** για ευκολία στην αλλαγή του χαρτιού ετικέτας



Ιδανική για Super Market, κρεοπωλεία, ζαχαροπλαστεία, ιχθυοπωλεία, οπωροπωλεία καταστήματα αλλαντικών και ξηρών καρπών (συσκευαστήρια)



ΥΠ. ΑΝΑΠ. ΔΠΠ 1417/2016



Χαρακτηριστικά

Οθόνη	2 γραμμή LCD 256x32 dot matrix με κυλιόμενο διαφημιστικό μήνυμα
Πληκτρολόγιο	Πληκτρολόγιο 140 πλήκτρων 224 μνήμες (112x2 μνήμες)
Ελάχ. ζυγιστική εκτυπ.	5g
Μνήμη δεδομένων	10.000 PLU (κωδικοί)
Ταχύτητα εκτύπωσης	80mm/s
Σύνδεση με Η/Υ	Ethernet 10/100
Τροφοδοσία	AC100~240V,50/60Hz
Διαστάσεις	M437xP372xY523mm • Τάσι: 355x275mm
Μέγεθος θερμικού ρολού	Πλάτος:30~60mm, Μέγιστη εξωτερική διάμετρος: 100mm Μέγιστη εσωτερική διάμετρος: 40mm

Κωδικός	Μοντέλο	Ικανότητα ζύγισης	Τιμή
700.0101	ILS-1100 BNSL	30Kg υποδ.10g	900 €



NAGATA *Λαϊκής αγοράς βαριάς κατασκευής*

Περιγραφή

- Τριών ενδείξεων φωτιζόμενη οθόνη χειριστή και πελάτου
- **Ενδείξεις:** 1. Βάρους 2. Τιμη μονάδος
3. Συνολική τιμη 4. Χαμηλής μπαταρίας
- **Διάρκεια μπαταρίας 100 ώρες με μία φόρτιση**
- Τάσι κανονικό
- Σύνδεση με ταμειακή Micro & Elegant Super



Ιδανική για κρεοπωλεία, ζαχαροπλαστεία, ιχθυοπωλεία, οπωροπωλεία καταστήματα αλλαντικών και ξηρών καρπών



ΥΠ. ΑΝΑΠ. Φ2-591/2014



Χαρακτηριστικά

Οθόνη	Φωτιζόμενη οθόνη χειριστή και πελάτου τριών ενδείξεων.
Πληκτρολόγιο	Πληκτρολόγιο με 5 ορατές μνήμες
Τροφοδοσία ζυγού	Μπαταρίας DC 6V-10Ax & xAC power cord
Μπαταρία	Διάρκεια μπαταρίας 1.000 ώρες με μία φόρτιση (2 έως 3 μηνες)
Συνδέσεις ζυγού	Ταμειακές μηχανές, προαιρετικά RS-232
Τάσι λαϊκής	250x360mm
Διαστάσεις	295x345x150mm, τάσι 260x290mm

Κωδικός	Μοντέλο	Ικανότητα ζύγισης	Τάσι λαϊκής	Τιμή
700.0570	NAGATA EPB-30	30kg υποδ. 10gr	χωρίς τάσι (ίσιο)	400 €
700.0571	NAGATA EPB-30	30kg υποδ. 10gr	260x290mm (ίσιο)	420 €
700.0572	NAGATA EPB-30	-	τάσι	34,00 €
700.0573	NAGATA EPB-30	-	καγκελάκι	6,00 €



Ηλεκτρονικοί ζυγοί με υπολογισμό τιμής

ASPL Μπαταρίας - Ρεύματος

Περιγραφή

- Με υπολογισμό ρέστων
- Τροφοδοσία μπαταρίας DC: 4Ah/6V επαναφορτιζόμενη
- Διάρκεια μπαταρίας: 160 ώρες χωρίς backlight
- 3 ορατές μνήμες
- Τάσι: 300x240mm
- Δέχεται και τάσι λαικής: 250x360mm
- Ενδειξη βάρους, τιμη μονάδος, συνολική τιμη, χαμηλής μπαταρίας

 *Ιδανική για κρεοπωλεία, ζαχαροπλαστεία, ιχθυοπωλεία, οπωροπωλεία καταστήματα αλλαντικών και ξηρών καρπών*



Kinghip

ΥΠ. ΑΝΑΠ. Φ2-2252/2012

Κωδικός	Μοντέλο	Ικανότητα ζύγισης	Διαστάσεις W*D*Hmm	Τιμή
700.0602	ASPL 30	6kg υποδ. 1/2gr	300*330*.....	390€



G325 Μπαταρίας - Ρεύματος

Περιγραφή

- Τριών ενδείξεων φωτιζόμενη οθόνη χειριστή & πελάτου
- Πληκτρολόγιο 32 πλήκτρα 9 ορατές μνήμες
- Τροφοδοσία μπαταρίας DC 6V-10A & AC power cord
- Διάρκεια μπαταρίας 100ώρες χωρίς Backlight επαναφορτιζόμενη
- Τάσι: 295x225mm
- Interface RS-232, Πρωτόκολλο πολλαπλό (Σύνδεση με ταμειακή μηχανή)

 *Ιδανική για κρεοπωλεία, ζαχαροπλαστεία, ιχθυοπωλεία, οπωροπωλεία καταστήματα αλλαντικών και ξηρών καρπών*



2 σε 1



ΥΠ. ΑΝΑΠ. ΔΠΠ282/2015

Κωδικός	Μοντέλο	Ικανότητα ζύγισης	Διαστάσεις W*D*Hmm	Τιμή
700.0575	G325	6/15kg υποδ. 2/5gr	320*380*356 με ιστό	390 €
700.0576	G325 Ρεύματος	15/30kg υποδ. 5/10gr	320*380*116 χωρίς ιστό	400 €
700.0578	G325 Ρεύμα/Μπαταρία	15/30kg υποδ. 5/10gr	320*380*116 χωρίς ιστό	420 €



INS-100 Μπαταρίας - Ρεύματος

Περιγραφή

- Τριών ενδείξεων φωτιζόμενη οθόνη χειριστή και πελάτου
- 9 ορατές μνήμες
- Διάρκεια μπαταρίας: 80 ώρες χωρίς backlight
- Λειτουργεί με ρεύμα και επαναφορτιζόμενη μπαταρία
- Βαριάς κατασκευής
- Επαναφορτιζόμενη μπαταρία

Ιδανική για αρτοποιεία, ζαχαροπλαστεία, εστιατόρια, ψητοπωλεία & υπαίθρια αγορά

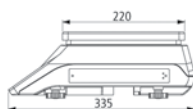
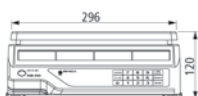
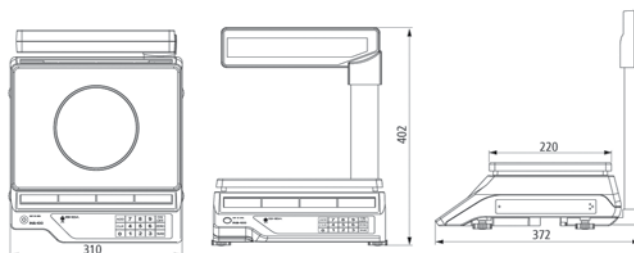

ΥΠ. ΑΝΑΠ. Φ2-201/2008



Κωδικός	Μοντέλο	Τροφοδοσία	Ικανότητα ζύγισης	Διαστάσεις W*D*Hmm	Τιμή
	INS-100 με κολώνα	220V	6kg υποδ. 1/2gr	335*310*402	400€
	INS-100 χωρίς κολώνα	220V	15kg υποδ. 5gr 30kg υποδ. 10gr	335*310*120	380€

WDP αδιάβροχη - ειδική για λαϊκή αγορά

Περιγραφή

- Τριών ενδείξεων φωτιζόμενη οθόνη χειριστή & πελάτη
- Με υπολογισμό ρέστων
- 3 ορατές μνήμες
- Διάρκεια μπαταρίας: 160 ώρες χωρίς backlight
- Μπαταρία επαναφορτιζόμενη
- Τάσι 216*251mm
- Δέχεται και τάσι λαϊκής 260*360mm
- Ενδειξη βάρους, τιμή μονάδος, συνολική τιμή, χαμηλής μπαταρίας

Ιδανική για εργαστήρια, αρτοποιεία, ζαχαροπλαστεία, εστιατόρια & υπαίθρια αγορά

ΥΠ. ΑΝΑΠ. Φ2-2252/2012



RS-232
(προαιρετικά)

Κωδικός	Μοντέλο	Ικανότητα ζύγισης	Διαστάσεις W*D*Hmm	Τιμή
700.0603	WDP	30kg υποδ. 5/10gr	261*317*154	400 €



ΒΕΡ Μπαταρίας - Ρεύματος

Περιγραφή

- Τριών ενδείξεων φωτιζόμενη οθόνη χειριστή & πελάτη
- Ενδειξη βάρους, τιμή μονάδος, συνολική τιμή, χαμηλής μπαταρίας
- Τάσι Λαϊκής: 250*360mm

Ιδανική για εργαστήρια, αρτοποιεία, ζαχαροπλαστεία, εστιατόρια & υπαίθρια αγορά

ΥΠ. ΑΝΑΠ. Φ2-2252/2012



Κωδικός	Μοντέλο	Ικανότητα ζύγισης	Διαστάσεις W*D*Hmm	Τιμή
700.0604	ΒΕΡ	30kg υποδ. 5/10gr	250*305*110	360€



PC-5 Μπαταρίας - Ρεύματος

Περιγραφή

Η PC5 είναι μια ανθεκτική ζυγιστική συσκευή υπολογισμού τιμής με 3 οθόνες LCD και φωτισμό "Backlight". Ενσωματώνει πολλαπλές λειτουργίες, 10 μνήμες και ενδείξεις όπως ένδειξη βάρους, τιμή μονάδος, συνολική τιμή. Με επαναφορτιζόμενη μπαταρία. Δέχονται και οι 2 ζυγαριές τάσι λαϊκής.



Ιδανική για υπαίθρια αγορά και mini market

ΥΠ. ΑΝΑΠ. Φ2-2721/2013



Χαρακτηριστικά

Οθόνη	Οθόνη LCD
Πληκτρολόγιο	10 ορατές μνήμες
Δυνατότητα Ζύγισης	15/30kg υποδ. 5/10gr
Τροφοδοσία	DC: Επαναφορτιζόμενη μπαταρία 4Ah/6V. AC: 220V/50Hz. Output: 12V/1A
Μπαταρία	Διάρκεια μπαταρίας 320 ώρες χωρίς backlight
Συνδέσεις ζυγού	RS-232 Interface
Τάσι λαϊκής	250x225mm
Διαστάσεις	Χωρίς κολώνα: 320mm x 340mm x 120mm (ΠxΒxΥ) Με κολώνα: 320mm x 340mm x 400mm (ΠxΒxΥ)



Κωδικός	Μοντέλο	Χρώμα ζυγού	Τιμή
700.0260	PC5 30Kg RS232	Θαλασσί	300€
700.0261	PC5 30Kg με κολώνα RS232	Θαλασσί	340€
700.0265	PC5 30Kg RS232	Μαύρη	300€
700.0266	PC5 30Kg με κολώνα RS232	Μαύρη	340€
700.0269	Τροφοδοτικό		14€

Κωδικός	Τάσι λαϊκής	Τιμή
700.0610	36x28 με τρύπες	24€
700.0611	36x28 χωρίς τρύπες	24€
700.0573	Καγκελάκι inox	3€

PS-6 Μπαταρίας

Περιγραφή

- Εξοικονόμηση ενέργειας, **μόνο 3 αλκαλικές μπαταρίες**
διάρκεια 2 χρόνια (8 ώρες καθημερινά)
- Λειτουργία με κύκλωμα ελέγχου δόνησης για εξοικονόμηση ενέργειας όταν δεν υπάρχει βάρος στο ζυγό
- Λειτουργία πολλαπλών πελατών (πατέντα) με 5 πλήκτρα πρόσθεσης, με υπολογισμό για 5 πελάτες ταυτόχρονα
- Πληκτρολόγιο με μνήμες, που μπορεί να εκτυπωθεί και να τοποθετηθεί κατ' απαίτηση
- Ενεργοποίηση/απενεργοποίηση backlight (πιέζοντας το πλήκτρο backlight για 1.5 δευτερ.)
- Αυτόματη λειτουργία εξοικονόμησης ενέργειας. Ενεργοποιείται μετά από αναμονή 4"-200"
- Λειτουργία σταθερής τιμής, για ευκολία στην πώληση ειδών με ίδια αξία
- Προαιρετικά με θύρα επικοινωνίας, για σύνδεση με POS ή ECR(ταμειακή)
- 8 μνήμες, για ευκολία κατά το χειρισμό
- Αποθήκευση 70PLU



ΑΡ. ΠΡΩΤ. 9815-25/01/2019



Θωράκιση από έντομα (πατέντα), αποτρέπει προβλήματα στην εσωτερική πλακέτα μειώνοντας κατά 80% τις βλάβες

Χαρακτηριστικά

	PS-6B	PS-6D+P
Οθόνη	LCD 3γραμμών & 8 χαρακτήρων Με backlight	
Πλήκτρα	σιλικόνης με 6 μνήμες	σιλικόνης με 6 μνήμες φανερά είδη 35x2=70
RS232	-	✓
Ζυγιστική ικανότητα	15kg/30kg	15kg/30kg
Ζυγιστική κλίμακα	5g/10g	5g/10g
Ζυγιστική ικαν. (ελάχιστη)	40g	100g
Τροφοδοσία μπαταρίας	3 τεμάχια D	3 τεμάχια AA
Διάρκεια μπαταρίας	2 χρόνια (8 ώρες καθημερινά)	
Διαστάσεις	Χωρίς ιστό: 350x360x125mm	Με ιστό: 350x395x470mm

Κωδικός	Μοντέλο	Τιμή
700.0250	PS6B μπαταρίας, χωρίς κολώνα και χωρίς μνήμες	190 €
700.0251	PS6D χωρίς κολώνα με 35x2 φανερά είδη & RS232	230 €
700.0252	PS6D+P με κολώνα με 35x2 φανερά είδη & RS232	240 €



Τροχήλατη βάση ζυγαριάς

HI Τροχήλατη βάση inox

- Ηλεκτρονικός ζυγός εργαστηρίου σε ανοξείδωτη τροχήλατη βάση με φρένα
- Διάσταση βάσης: 45,5x65cm
- Ιδανική σε συσκευασία

Κωδικός	Ικανότητα ζύγισης	Τιμή
BA-IN-ZYΓ	15-150Kg	2400 €



Επιλογή τριών ζυγών ετικέτας: Uni, XS, Marques (δυνατότητα σύνδεσης και με εξωτερικό εκτυπωτή)



IPC Μπαταρίας - Ρεύματος

Περιγραφή

- Οθόνη LCD με μεγάλα ψηφία
- Ενδειξη κατάστασης μπαταρίας
- Στιβαρή κατασκευή
- Δέχεται και μεγαλύτερο τάσι

**Διαστάσεις
τάσιου**

290*280

290*280

Λειτουργεί με αλκαλικές μπαταρίες ή μετασχηματιστή

 *Ιδανική για εστιατόρια, αρτοποιεία, ζαχαροπλαστεία & ψητοπωλεία*



ΥΠ. ΑΝΑΠ. Φ2-2717/2013

Κωδικός	Μοντέλο	Ικανότητα ζύγισης	Διαστάσεις W*D*Hmm	Τιμή 1 οθόνη
700.0328	IPC DUAL DISPLAY	30kg υποδ. 10gr	280*360*100	290 €
700.0323	IPC 1 DISPLAY	30kg υποδ. 10gr	280*360*100	260 €
700.0327	IPC DUAL DISPLAY	15kg υποδ. 5gr		260 €
700.0336	Μετασχηματιστής	-		15 €
700.0335	Ιnox τάσι	-		30 €



W2

Περιγραφή

Η W2 ενσωματώνει υψηλής ακρίβειας A/D chip και load cell (δυναμοκυψέλη). Παρέχει την λειτουργία της μέτρησης τεμαχίων και της αλλαγής ταχύτητας.

- Οθόνη LED με κόκκινα ψηφία
- Πληκτρολόγιο με 4 πλήκτρα
- Μπαταρία επαναφορτιζόμενη
- Τάσι Ιnox / 250*180mm (Δέχεται μεγαλύτερο τάσι)

 *Ιδανική για συσκευαστήριο & τυποποίηση*



W2C (LCD)

Κωδικός	Μοντέλο	Ικανότητα ζύγισης	Διαστάσεις W*D*Hmm	Τιμή
700.0300	W2	6 kg υποδ. 0,2gr	280*250*100	120 €
700.0301	W2	15kg υποδ. 0,5gr	280*250*100	120 €
700.0302	W2	30kg υποδ. 1gr	280*250*100	120 €
700.0303	W2C (LCD)	30kg υποδ. 1gr	280*250*100	130 €



SUPER

Περιγραφή

- Κατασκευή inox με διαφανές κάλυμμα σκόνης
- Ανοξειδωτο τάσι
- Αδιάβροχος μετασχηματιστής AC/DC
- Εναλλαγή πολλαπλών μονάδων Kg, lb, g, oz, τεμ.
- Ένδειξη έντασης μπαταρίας



Ιδανική για επεξεργασία τροφίμων όπως κρέας, ψάρι, λαχανικά, φρούτα κ.λπ. Κατάλληλη και για χημικά εργαστήρια.

Οθόνη	6 ψηφία 0.8" LED
Διάσταση τάσι	230x190mm
Διαστάσεις ζυγού	400 x 290 x 125mm
Πληκτρολόγιο	4 πλήκτρα (On, Off (Zero), Tare, Set)
Θερμοκρασία λειτουργίας	5°C έως 35°C
Τροφοδοσία	6V4Ah επαναφορτιζόμενη μπαταρία

Κωδικός	Μοντέλο	Ικανότητα ζύγισης	Τιμή
700.0310	SUPER	15Kg υποδ. 1g	240 €
700.0311	SUPER	30Kg υποδ. 2g	240 €



NSS Αδιάβροχος ζυγός για εσωτερικούς/εξωτερικούς χώρους

Περιγραφή

- Ανοξειδωτη κατασκευή
- Αδιάβροχος μετασχηματιστής AC/DC.
- Ρύθμιση αυτόματης απενεργοποίησης
- Ρύθμιση χρόνου αναμονής.



Ιδανική για επεξεργασία τροφίμων όπως κρέας, ψάρι, λαχανικά, φρούτα κ.λπ.

Οθόνη	Έγχρωμη οθόνη LCD
Διάσταση τάσι	250x195mm
Διαστάσεις ζυγού	330x275x110mm
Πληκτρολόγιο	4 Πλήκτρα (μηδέν, απόβαρο, υπολογισμός, on/off)
Θερμοκρασία λειτουργίας	-10°C-40°C.
Τροφοδοσία	220V και 6V4Ah επαναφορτιζόμενη μπαταρία

Κωδικός	Μοντέλο	Ικανότητα ζύγισης	Τιμή
700.0314	NSS	15Kg υποδ. 1g	220 €
700.0315	NSS	30Kg υποδ. 2g	220 €

Λειτουργία ελέγχου βάρους με χρωματική ένδειξη (στόχος βάρους): πράσινο – πορτοκαλί – κόκκινο



S29-MR Μπαταρίας - Ρεύματος

Αδιάβροχος ζυγός inox βαρέως τύπου

Περιγραφή

- Κατασκευή inox βαρέως τύπου
- Αδιάβροχη IP67
- Επιλέξιμες μονάδες ζύγισης (Kg, oz, lb)
- Έγκριση OIML (DK0199.255)
- Εβδομήντα (70 ώρες) συνεχόμενης λειτουργίας χωρίς Backlight
- Auto off
- Κατάλληλη για λειτουργία σε χώρους με υγρασία



Ιδανική για ιχθυοκαλλιέργεια, κρεοπωλεία, συσκευαστήρια, τυροκομία, αρτοποιεία, ζαχαροπλαστεία, εστιατόρια, ψητοπωλεία.



Α.Π. ΔΠΠ 433/2021

Χαρακτηριστικά

Οθόνη	LCD φωτιζόμενη (backlight) με μεγάλα ψηφία 25mm
Διάσταση τάσι	230x190mm
Διαστάσεις ζυγού	Π: 243 x Μ: 299.7 x Υ: 126.7mm
Πληκτρολόγιο	Διακόπτης 3 πλήκτρων (ON/OFF, ZERO, TARE)
Θερμοκρασία λειτουργίας	-10°C~+40°C
Τροφοδοσία	12V 500mA και με επαναφορτιζόμενη μπαταρία
Βάρος	4.2Kg



Διάσταση

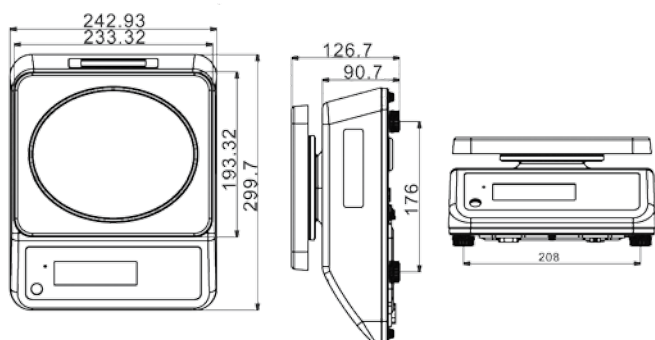

S29-15K-MR-D
S29-15K-MR-D
2 οθόνες



Κωδικός	Μοντέλο	Ικανότητα ζύγισης	Τιμή
700.0000	S29-15K-MR	6/15Kg υποδ. 2gr/5gr	280 €
700.0001	S29-25K-MR	15/25Kg υποδ. 5gr/10gr	280 €
700.0030	S29-6K-MR	3/6Kg υποδ. 1gr/2gr	280 €
700.0031	S29-15K-MR-D	6/15Kg υποδ. 2gr/5gr	310 €
700.0032	S29-25K-MR-D	15/25Kg υποδ. 5gr/10gr	310 €



WX

Περιγραφή

Ηλεκτρονικός Ζυγός με επαναφορτιζόμενη μπαταρία. Ιδανική για Εσωτερικούς και Εξωτερικούς χώρους. Οθόνη LCD φωτιζόμενη (μεγάλα ψηφία) και Backlight. Βαριά κατασκευή.



Ιδανική για συσκευαστήριο & τυποποίηση

ΥΠ. ΑΝΑΠ. Φ2-2717/2013



Χαρακτηριστικά

Οθόνη	LCD φωτιζόμενη (μεγάλα ψηφία) και Backlight
Τροφοδοσία	Μπαταρία επαναφορτιζόμενη
Διάσταση τάσι	310x220mm
Διαστάσεις	320x330x100 mm

Κωδικός	Μοντέλο	Ικανότητα ζύγισης	Τιμή
700.0340	WX	30kg υποδ. 5gr	210 €
700.0269	Τροφοδοτικό		14 €



NSW Μπαταρίας - Ρεύματος

Περιγραφή

- **Ιnox εξ'ολοκλήρου**
- Πλάστιγγα με ενδείκτη εσωτερικού/εξωτερικού χώρου
- Ανακλινόμενη κεφαλή για εύκολη ανάγνωση
- **Interface RS-232 για με υπολογιστή σύνδεση και με εκτυπωτή**
- Έγκριση OIML (DK0199.165)
- Εβδομήντα (70 ώρες) συνεχόμενης λειτουργίας χωρίς Backlight
- Αδιάβροχη IP65

Ιδανική για ιχθυοκαλλιέργειες, τυροκομία, κρεοπωλεία



Χαρακτηριστικά

Οθόνη	LCD φωτιζόμενη (backlight) με μεγάλα ψηφία 52mm
Πληκτρολόγιο	Διακόπτης 7 πλήκτρων
Θερμοκρασία λειτουργίας	-10°C~+40°C
Τροφοδοσία	12V 500mA και με επαναφορτιζόμενη μπαταρία



Κωδικός	Μοντέλο	Ικανότητα ζύγισης	Διαστάσεις mm	Τιμή
700.0012	NSW-60K-MR	30Kg /60Kg υποδ. 10g/20g	300x400	850 €
700.0006	NSW-150K-MR	60Kg /150Kg υποδ. 20g/50g	400x500	900 €
700.0007	NSW-300K-MR	150Kg /300 υποδ. 50g /100g	600x600	1400 €

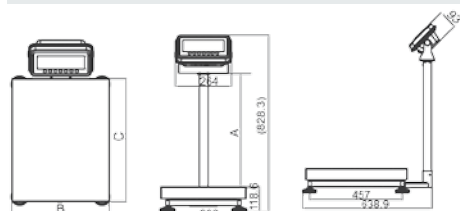

NSW-4050, NSW-6060

	NSW-4050	NSW-6060
A	400	400
B	400	600
C	500	600



NTW Μπαταρίας - Ρεύματος

Περιγραφή

- Πλάστιγγα με ενδείκτη εσωτερικού/εξωτερικού χώρου
- Ανακλινόμενη κεφαλή για εύκολη ανάγνωση
- **Interface RS-232 για με υπολογιστή σύνδεση και με εκτυπωτή**
- Έγκριση OIML (DK0199.165)
- Εβδομήντα (70 ώρες) συνεχόμενης λειτουργίας χωρίς Backlight

Ιδανική για παραλαβές, αποθήκες, βιοτεχνίες, συσκευαστήρια, κρεοπωλεία, super market.



Χαρακτηριστικά

Οθόνη	LCD φωτιζόμενη (backlight) με μεγάλα ψηφία 52mm
Πληκτρολόγιο	Διακόπτης 7 πλήκτρων
Θερμοκρασία λειτουργίας	-10°C~+40°C
Τροφοδοσία	12V 500mA και με επαναφορτιζόμενη μπαταρία



Κωδικός	Μοντέλο	Ικανότητα ζύγισης	Διαστάσεις mm	Τιμή
700.0002	NTW-30K-MR	15Kg/30Kg υποδ. 5g/10g	300x240	440 €
700.0003	NTW-150K-MR	60Kg/150Kg υποδ. 20g/50g	400x400	500 €
700.0004	NTW-300K-MR	150Kg/300Kg υποδ. 50g/100g	600x600	800 €
700.0005	NTW-600K-MR	300Kg/600Kg υποδ. 100g/200g	800x800	1000 €



IGX Ρεύματος LED εσωτερικού χώρου IGB Ρεύματος LCD εξωτερικού χώρου

Περιγραφή

- Οθόνη LED (IGX) με μεγάλα ψηφία
- Οθόνη LCD (IGB) με μεγάλα ψηφία
- Αδιάβροχο πληκτρολόγιο
- Χυτό σασί πλατφόρμας βαριάς κατασκευής
- Ανακλινόμενη κεφαλή για εύκολη ανάγνωση

 *Ιδανική για αποθήκες, παραλαβές & βιοτεχνίες*

ΥΠ. ΑΝΑΠ. Φ2-1260/2009



Αλφάδι

Κωδικός	Μοντέλο	Ικανότητα ζύγισης	Διαστάσεις mm	Τιμή
	IGX ρεύματος LED	60Kg υποδ. 20gr	550*400	550 €
700.0443	IGX ρεύματος LED	150Kg υποδ. 50gr	550*400	550 €
	IGB μπαταρίας LCD	60Kg υποδ. 20gr	550*400	500 €
700.0444	IGB μπαταρίας LCD	150Kg υποδ. 50gr	550*400	500 €
	IGB μετασηματιστής			15 €



Χ2-C Μπαταρίας - Ρεύματος

Περιγραφή

- Οθόνη LCD με ψηφία και backlight εσωτερικού/εξωτερικού χώρου
- Ισχύς τάσι και καγκελάκι
- Βαριά κατασκευή
- Λειτουργεί με επαναφορτιζόμενη μπαταρία
- Ενδειξη χαμηλής μπαταρίας
- RS-232
- Ανακλινόμενη κεφαλή για εύκολη ανάγνωση

Ιδανική για αποθήκες, παραλαβές & βιοτεχνίες



Κωδικός	Μοντέλο	Ικανότητα ζύγισης	Διαστάσεις mm	Τιμή
700.0352	X2-C	150Kg υποδ.	500*600	
700.0352	X2-C	600Kg υποδ. 100gr	600*800	600 €
700.0357	X2-C	600Kg υποδ. 100gr	800*800	670 €



ΑΤΚ Μπαταρίας - Ρεύματος

Περιγραφή

- **ΑΤΚ4:** Οθόνη LCD με ψηφία & backlight εσωτερικού/εξωτερικού χώρου
- **ΑΤΚ:** Οθόνη LED με ψηφία εσωτερικού χώρου
- Λειτουργεί με επαναφορτιζόμενη μπαταρία
- Ισχύς τάσι
- RS-232
- Βαμμένο καγκελάκι
- Ανακλινόμενη κεφαλή για εύκολη ανάγνωση

Ιδανική για αποθήκες, παραλαβές & βιοτεχνίες



Ενδεικτης βάρους X2



ΑΤΚ 4



ΑΤΚ



Κωδικός	Μοντέλο	Ικανότητα ζύγισης	Διαστάσεις mm	Τιμή
700.0350	ΑΤΚ4 με κεφαλή Χ2	200Kg υποδ. 20gr	400*500	270 €
700.0360	ΑΤΚ με κεφαλή Χ0	300Kg υποδ. 50gr	500*600	340 €

Αδιάβροχες Ιnox Πλάστιγγες

IWB αδιάβροχος



Περιγραφή

- Φωτεινή οθόνη LCD με μεγάλα ψηφία εσωτερικού/εξωτερικού χώρου
- Αδιάβροχο πληκτρολόγιο
- Ανακλινόμενη κεφαλή για εύκολη ανάγνωση
- Ομαλή λειτουργία -15° εως 40°C



Ιδανικός για χώρους με νερά & υγρασία

ΥΠ. ΑΝΑΠ. Φ2-1154/2012

Κωδικός	Μοντέλο	Ικανότητα ζύγισης	Διαστάσεις W*D*Hmm	Τιμή
700.0440	IWB	6kg υποδ. 1gr	200*250	900 €
700.0441	IWB	30kg υποδ. 5gr	350*350	1200 €
700.0442	IWB	150kg υποδ.20gr	380*530	1350 €
700.0336	Μετασχηματιστής			15 €



BSP με πλαστική βάση αδιάβροχος

Περιγραφή

- Ζυγός με επαναφορτιζόμενη μπαταρία
- Φωτεινή οθόνη LED με κόκκινα ψηφία εσωτερικού χώρου
- Ανακλινόμενη κεφαλή για εύκολη ανάγνωση
- Ομαλή λειτουργία -15° εως 40°C
- Αδιάβροχο πληκτρολόγιο



Ιδανικός για συσκευαστήρια, αποθήκες και Super Market



Κωδικός	Μοντέλο	Ικανότητα ζύγισης	Διαστάσεις W*D*Hmm	Τιμή
700.0361	BSP	100kg υποδ. 10gr	300*400	500 €
700.0362	BSP	200kg υποδ. 20gr	400*500	550 €
700.0364	Τροφοδοτικό			25 €



Επιδαπέδιοι Ηλεκτρονικοί Ζυγοί Παραλαβής

FD Βαμμένη με κεφαλή Χ3

- 4 δυναμοκυψέλες αλουμινίου
- Συνδέεται με οποιοδήποτε ενδείκτη βάρους
- Δέχεται βαμμένη ράμπα μεγάλου μήκους



Ιδανική για βιομηχανική χρήση

Κωδικός	Μοντέλο	Ικανότητα ζύγισης	Διαστάσεις	Τιμή
700.0400	FD	3000Kg/1Kg	100*100*11	1.400 €
700.0401	FD	3000Kg/1Kg	120*120*11	1.500 €
700.0402	FD	3000Kg/1Kg	150*150*11	1.600 €
	Ράμπα		1.00*0.60	250 €
	Ράμπα		1.20*0.60	250 €
	Ράμπα		1.50*0,60	250 €



ΥΠ. ΑΝΑΠ. Φ2-590/2014

FDS Inox με κεφαλή Χ3

- 4 δυναμοκυψέλες inox με IP 67
- Stainless steel junction box (IP 64)

Κωδικός	Μοντέλο	Ικανότητα ζύγισης	Διαστάσεις	Τιμή
700.0405	FDS Inox	3000Kg/1Kg	100*100*11	2.200 €
700.0406	FDS Inox	3000Kg/1Kg	120*120*11	2.500 €
	FDS Inox	3000Kg/1Kg	150*150*11	2.800 €
	Ράμπα		1.00*0.60	450 €
	Ράμπα		1.20*0.60	450 €
	Ράμπα		1.50*0,60	450 €



ΥΠ. ΑΝΑΠ. Φ2-590/2014

FDLS Inox / FDL Βαμμένη με κεφαλή Χ3

- Inox: 4 δυναμοκυψέλες inox με IP 67
- Βαμμένη: 4 δυναμοκυψέλες αλουμινίου
- Συνδέεται με οποιοδήποτε ενδείκτη βάρους
- Έχει χαμηλό ύψος φόρτωσης
- Συνοδεύεται από δύο ράμπες
- Έχει χερούλια μεταφοράς



Ιδανική για βιομηχανική χρήση

Κωδικός	Μοντέλο	Ικανότητα ζύγισης	Εσωτ. Διαστ.	Εξωτ. Διαστ.	Τιμή
700.0410	Fdl Βαμμένη	3000Kg/1Kg	120*120*50	120*140*50	2000 €
700.0416	Fdls Inox	3000Kg/1Kg	120*120*50	120*140*50	3300 €
700.0411	Fdl Βαμμένη	3000Kg/1Kg	150*150*50	150*170*50	2200 €
700.0417	Fdls Inox	3000Kg/1Kg	150*150*50	150*170*50	4100 €
700.0415	Fdls Inox	1500kg/500gr	0,80*0,80*50	0,80*1,00*50	3000 €

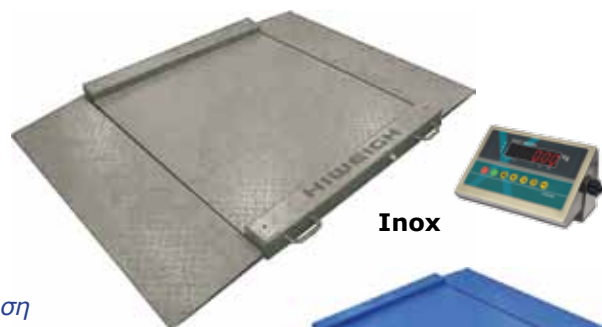

Inox

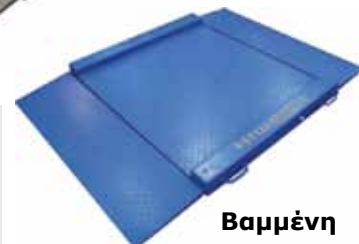

Βαμμένη

ΥΠ. ΑΝΑΠ. Φ2-590/2014



Βιομηχανικοί Ζυγοί

ΡΗΑ παλετοφόρο

Περιγραφή

Κωδικός 700.0430

- Κατασκευή για βιομηχανική χρήση
- 2.000kg/1kg
- Οθόνη 1.2" backlight LED, 6 ψηφίων 24 mm
- Ζύγιση με 4 δυναμοκυψέλες
- Επαναφορτιζόμενη μπαταρία
- Διάρκεια μπαταρίας 60 ώρες συνεχούς λειτουργίας
- Αδιάβροχο πληκτρολόγιο
- 2 έξοδοι RS232
- Μήκος πηρουριών: 1135mm
- Πλάτος πηρουριών: 180mmC

 *Ιδανικός για παραλαβές, ζύγιση & μεταφορά*

ΤΙΜΗ 1600 €



ΜΡ μηχανικός

Περιγραφή

- Μηχανικός Ζυγός
- Βαριάς κατασκευής

 *Ιδανικός για παραδόσης / παραλαβές σε εξωτερικούς χώρους χωρίς ρεύμα*



Κωδικός	Μοντέλο	Ικανότητα ζύγισης	Διαστάσεις πλατφόρμας	Τιμή
700.0435	MP-660	500kg υποδ. 200gr	600*600	500 €
700.0436	MP-680	1000kg υποδ. 200gr	600*800	580 €

Κρεμαστοί ζυγοί - Κανταράκια

CSE

- Αυτόματος τερματισμός όταν δε χρησιμοποιείται
- Λειτουργία χαμηλής κατανάλωσης μπαταρίας
- Επικάλυψη αλουμινίου
- Οθόνη LED 5 ψηφίων εσωτερικού χώρου
- Λειτουργεί με επαναφορτιζόμενη μπαταρία



Ιδανικός για βιομηχανικούς χώρους αλουμινίου, σιδήρου & ανακύκλωσης

Κωδικός	Μοντέλο	Ικανότητα ζύγισης	Διαστάσεις W*D*H	Τιμή
700.0450	CSE	300kg	222*128*370 mm	
700.0451	CSE	500kg υποδ.100gr	222*128*370 mm	330 €
700.0452	CSE	1000kg υποδ.500gr	222*128*370 mm	350 €

CSB-T

- Οθόνη LED 5 ψηφίων εσωτερικού χώρου
- Ένδειξη χαμηλής μπαταρίας
- Αυτόματος τερματισμός
- Power-saving function
- 12 kg
- Λειτουργεί με επαναφορτιζόμενη μπαταρία



Ιδανικός για βιομηχανικούς χώρους αλουμινίου, σιδήρου & ανακύκλωσης

Κωδικός	Μοντέλο	Ικανότητα ζύγισης	Διαστάσεις W*D*H	Τιμή
700.0455	CSB-T	υποδ.1000gr	800*300*420 mm	900 €
	CSB-T	10T υποδ. 5000gr	800*300*420 mm	1300 €

CX & CXX Κανταράκια ελαφράς εφαρμογής

Περιγραφή

- Οθόνη LCD Backlight εσωτερικού/εξωτερικού χώρου
- Ένδειξη χαμηλής μπαταρίας
- Κατασκευή από αλουμίνιο
- **CX:** Λειτουργεί με 2 μπαταρίες AA
- **CXX:** Λειτουργεί με 3 μπαταρίες AA
- **CR:** Λειτουργεί με 2 μπαταρίες AAA



Ιδανικός για βιομηχανικούς χώρους αλουμινίου, σιδήρου & ανακύκλωσης, και πιο ελαφριάς εφαρμογής courier



CX



CR

Κωδικός	Μοντέλο	Ικανότητα ζύγισης	Τιμή
700.0460	CX 120	120kg υποδ. 50gr	160 €
700.0461	CX 300	300kg υποδ. 100gr	180 €
700.0465	CXX 300	300kg υποδ. 100gr	250 €
700.0466	CXX 500	500kg υποδ. 200gr	270 €
700.0467	CXX 1000	1000kg υποδ. 500gr	300 €
700.0470	CR	50kg υποδ. 20gr	40 €



CXX

Ζυγός ράγας με επιλογή κεφαλής

- Βαριάς κατασκευής
- Ζύγιση σε μια δυναμοκυψέλη Inox ή OP
- Προσαρμόζεται σε οποιοδήποτε είδος διακίνησης (Helm, λάμα ή σωλήνα, κλπ.)
- Ιδανικός για ζύγιση κρεάτων



Κωδικός	Μήκος	Ικανότητα ζύγισης	Τιμή
700.0500	40 cm	300 Kg υποδ. 100gr	1300 €
700.0501	40 cm	600 Kg υποδ. 200gr	1400 €

X-3M Inox Ηλεκτρονικός



Κωδικός: 700.0701

Οθόνη LCD backlight

Αδιάβροχο πληκτρολόγιο

Ανοξειδωτος εξ' όλοκληρου

Έξοδος RS-232

Λειτουργεί με ρεύμα 220V

Τιμή: 300€ με επιτοίχια βάση στήριξης

X2 Ηλεκτρονικός



Κωδικός: 700.0700

Οθόνη LCD backlight

Αδιάβροχο πληκτρολόγιο

Επαναφορτιζόμενη μπαταρία

Έξοδος RS-232

Διαστάσεις 190*55*108

Τιμή: 200€ με επιτοίχια βάση στήριξης

DFWT Ψηφιακός ενδείκτης βάρους

Κωδικός: 700.0702

Ψηφιακός ενδείκτης βάρους με προσαρτημένο θερμικό εκτυπωτή,

κατάλληλος για οποιαδήποτε βιομηχανική ή εμπορική χρήση

Διατίθεται σε δύο εκδόσεις: με LED ή LCD φωτιζόμενη οθόνη

Αδιάβροχο πληκτρολόγιο 17 πλήκτρων

Αδιάβροχο περίβλημα βαθμού προστασίας IP65

Διαστάσεις: 278*12*186mm

Ενσωματωμένο ρολόι & επαναφορτιζόμενη μπαταρία

Δύο σειριακές θύρες RS232



Τιμή: 1100€

MD σειρά ζυγών τσέπης

Χαρακτηριστικά

Ανοξειδωτο τάσι, μεγάλη ακρίβεια, ιδανικό εργαλείο για πολύτιμους και ημιπολύτιμους λίθους

- LCD 5 1/2 ψηφίων οθόνη
- Πολλαπλές μονάδες ζύγισης (g, oz, gn, ct)
- Τροφοδοσία: 2 μπαταρίες AAA
- Διαστάσεις: 71.1x122x20.3mm/ Ανοξειδωτο τάσι 63.5x76mm

Κωδικός	Μοντέλο	Ικανότητα ζύγισης	Τιμή
700.0530	MD	200g υποδ. 0,01gr	45 €
700.0531	MD	300g υποδ. 0,01gr	45 €
700.0532	MD	500g υποδ. 0,1gr	45 €
700.0533	MD	1000g υποδ. 0,1gr	45 €



BHK

Χαρακτηριστικά

- Οθόνη LCD με backlight
- Τροφοδοσία: 6 μπαταρίες AA και με ρεύμα
- Ιδανικός για εργαστηριακή χρήση

Κωδικός	Μοντέλο	Ικανότητα ζύγισης	Τιμή
700.0540	BHK	5kg υποδ. 1gr	90 €



HA2

Χαρακτηριστικά

- Τροφοδοσία: 4 μπαταρίες AAA, Προαιρετικά: 6-9V AC/DC adaptor
- Μονάδες μέτρησης (g,ct,oz)
- Οθόνη φωτιζόμενη LCD
- Διαστάσεις: 128*100*60mm / Βάρος: 249gr

Κωδικός	Μοντέλο	Ικανότητα ζύγισης	Τιμή
	HA2	60kg υποδ. 0,001gr	210 €



LW5000

Χαρακτηριστικά

- Με τέσσερις μονάδες ζύγισης (g/lb/oz/pcs).
- Αυτόματη βαθμονόμηση. Ένδειξη χαμηλής ισχύος & φόρτισης.
- Προαιρετικά διαθέτει οπίσθιο φωτισμό LED και μετασχηματιστή.

Ιδανική για εσωτερικούς και εξωτερικούς χώρους όπως σχολεία, γραφεία και για οικιακή χρήση.



Κωδικός	700.0545
Οθόνη	6 ψηφία, LCD 30mm
Ικαν. ζύγισης	5kg υποδ. 1gr
Πληκτρολόγιο	4 πλήκτρα αφής
Τροφοδοσία	220V/50Hz & μπαταρία 3A
Διαστάσεις	153.7 x 199.3 x 49.8mm
Τιμή	90€

BY-6000

Χαρακτηριστικά

Μονάδες μέτρησης g, oz, ct, gn, dwt, ozt.

Ιδανική για εργαστηριακή χρήση και πολύτιμα μέταλλα



Κωδικός	700.0550
Οθόνη	μπλε LCD με backlight
Ικαν. ζύγισης	6kg υποδ. 1gr
Πληκτρολόγιο	4 πλήκτρα αφής
Τροφοδοσία	DC 6V/500mA & 4xAA μπαταρίες
Διαστάσεις ζυγού	166x142mm
Τιμή	

HC & HC2

Χαρακτηριστικά

- Τροφοδοσία: 4 μπαταρίες AAA
- Μονάδες μέτρησης (g,ct,oz)
- Οθόνη φωτιζόμενη LCD
- Διαστάσεις: 133*95*33 (HC) & 140*102*30 (HC2)
- Διαστάσεις τάσι: 83*67 (HC) & 95*95 (HC2)

HC



HC2

Κωδικός	Μοντέλο	Ικανότητα ζύγισης	Τιμή
	HC	600*0,01g	130 €
	HC	2000*0,1g	110 €
	HC2	2000*0,1g	110 €

CSF μέτρησης τεμαχίων

Χαρακτηριστικά

Οθόνη LCD φωτιζόμενη τριών ενδείξεων:
 1. βάρους/μέτρησης τεμαχίων
 2. Συνολικό βάρος 3. Σύνολο τεμαχίων

Μνήμες 8 ορατές

Μπαταρία Επαναφορτιζόμενη



Κωδικός	Μοντέλο	Ικαν. ζύγισης	Διαστάσεις	Τιμή
700.0510	CSF	15kg υποδ. 0,5gr	310*255mm	160 €



Ιδανική για χρωματοπωλεία, καταστήματα faux bijoux

CSG μέτρησης τεμαχίων

Χαρακτηριστικά

Οθόνη LCD φωτιζόμενη τριών ενδείξεων:
 1. βάρους/μέτρησης τεμαχίων
 2. Συνολικό βάρος
 3. Σύνολο τεμαχίων

Μνήμες 8 ορατές

Μπαταρία Επαναφορτιζόμενη



Κωδικός	Μοντέλο	Ικαν. ζύγισης	Διαστάσεις	Τιμή
700.0511	CSG	30kg υποδ. 1gr	310*255mm	160 €



Ιδανική για χρωματοπωλεία, καταστήματα faux bijoux

P3150 Φορητός Ζυγός με Βαλίτσα

Ζυγός για ζύμες-πίτσας που πραγματοποιεί έλεγχο και κάνει αναγωγή της ζύμης σε τεμάχια πίτσας για παράδειγμα. Ανοξειδωτο κάλυμμα

Χαρακτηριστικά

Οθόνη LCD με οπίσθιο φωτισμό τριών ενδείξεων

Μπαταρία 9V



Ιδανική για αγροτική παραγωγή, υπαίθριες ζυγίσεις.

Κωδικός	Μοντέλο	Ικαν. ζύγισης	Διαστάσεις	Τιμή
700.0515	P3150	150kg υποδ. 50gr	270*270mm	200€



Ιδανική για χρωματοπωλεία, καταστήματα faux bijoux



RF-50 φορητός ψηφιακός ζυγός για Φρέον

Χαρακτηριστικά

Προηγμένος φορητός ζυγός για φρέον. Διατίθεται με ειδική φορητή βαλίτσα μεγάλης αντοχής και οθόνη LCD 7 ψηφίων με οπίσθιο φωτισμό. Πλατφόρμα από αντιολισθητικό καουτσούκ. Εναλλαγή πολλών μονάδων: kg/g/ lb/oz. Προαιρετική ηλεκτρομαγνητική βαλβίδα - RFW100A. Λειτουργία συναγερμού.

Ιδανική για ανάκτηση και ζύγιση ψυκτικών αερίων.

Κωδικός	700.0520
Οθόνη	LCD 7 ψηφία
Δυνατότητα Ζύγισης	50Kg/ Υποδιαίρεση 2g
Διαστάσεις ζυγού	223x223mm
Βάρος	2.5kg
Θερμοκρασία λειτουργίας	10°C - 50°C
Τροφοδοσία	μπαταρίες 5 x AA
Τιμή	240 €



RF-100 φορητός ψηφιακός ζυγός για Φρέον

Χαρακτηριστικά

Προηγμένος φορητός ζυγός για φρέον. Διατίθεται με ειδική φορητή βαλίτσα μεγάλης αντοχής και οθόνη LCD 7 ψηφίων με οπίσθιο φωτισμό. Πλατφόρμα από αντιολισθητικό καουτσούκ. Εναλλαγή πολλών μονάδων: kg/g/ lb/oz. Προαιρετική ηλεκτρομαγνητική βαλβίδα - RFW100A. Λειτουργία συναγερμού.

Ιδανική για ανάκτηση και ζύγιση ψυκτικών αερίων.

Κωδικός	700.0521
Οθόνη	LCD 7 ψηφία
Δυνατότητα Ζύγισης	100Kg/ Υποδιαίρεση 5g
Διαστάσεις ζυγού	335 x 315mm
Βάρος	2.5kg
Θερμοκρασία λειτουργίας	10°C - 50°C
Τροφοδοσία	μπαταρίες 5 x AA
Τιμή	260 €



Ηλεκτρονικός ζυγός με κέρμα

Ηλεκτρονική ζυγαριά αποσκευών με κέρμα.

Κωδικός: 700.0770

Απαραίτητο για όλα τα ξενοδοχεία.

Προφυλάξτε τους πελάτες σας από το πρόστιμο των επιπλέον κιλών των αποσκευών τους. Ιδανικό για επιβάτες πτήσεων χαμηλού κόστους.

- Οθόνη LCD με ψηφία και backlight
- Βαριά κατασκευή
- Ρεύματος - μπαταρίας
- Ενδειξη χαμηλής μπαταρίας
- Inox τάσι
- Ικανότητα Ζύγισης 200gr με υποδιαίρεση 20gr
- Διαστάσεις: 1.13x30 cm
- Διάσταση τάσι: 40x50cm
- Ιδανικός για Ξενοδοχεία

ΤΙΜΗ 900 €



Baby Scale 2 σε 1

Κωδικός: 700.0778

- Ζυγαριά 2 σε 1
- Ικανότητα Ζύγισης: 30kg/20gr
- Λειτουργεί με μπαταρίες 4x1,5V AA



ΤΙΜΗ 140 €

SYE 2011 Ηλεκτρονική φορητή ζυγαριά

Επίπεδη, ελαφριά ζυγαριά κουζίνας. Μέτρηση σε χιλιόγραμμα, γραμμάρια, λίβρες και ουγγιές. Ανοξειδωτή πλατφόρμα. Λειτουργία απόβαρου. Αυτόματη απενεργοποίηση. Ένδειξη χαμηλής μπαταρίας. Ένδειξη υπερφόρτωσης.

Χαρακτηριστικά

Οθόνη LCD με μπλε οπίσθιο φωτισμό

Μπαταρία 3 μπαταρίες AAA

Κωδικός	Μοντέλο	Ικαν. ζύγισης	Διαστάσεις	Τιμή
700.0775	SYE 2011	5kg	-	



EK 8150 Ηλεκτρονική φορητή ζυγαριά

Με ψηφιακή οθόνη αφής, με ισχυρό πλαστικό γυαλί που δεν σπάει εύκολα, διακόπτης αυτόματης απενεργοποίησης όταν δεν χρησιμοποιείται. Ιnox τάσι. Λειτουργεί με μπαταρία. Μονάδες μέτρησης: γραμμάριο, ουγγιά, λίβρα.

Χαρακτηριστικά

Οθόνη LCD 46x17mm

Μπαταρία cr2032

Κωδικός	Μοντέλο	Ικαν. ζύγισης	Διαστάσεις	Τιμή
700.0776	EK8150	5kg/1g	-	28€

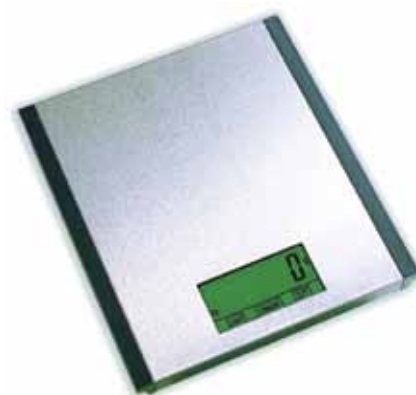

EK 3650 Ηλεκτρονική φορητή ζυγαριά

Ψηφιακή οθόνη με πλαστικό μπολ. Λειτουργεί με μπαταρία. Μονάδες μέτρησης: Gram, Ounce, Pound.

Χαρακτηριστικά

Οθόνη LCD 46x17mm

Μπαταρία cr2032

Κωδικός	Μοντέλο	Ικαν. ζύγισης	Διαστάσεις	Τιμή
700.0777	EK3650	5kg/1g	-	28€



Ηλεκτρονικός ζυγός CHECK OUT

D-POS 400T

Η DPOS 400 αποτελεί την ιδανική λύση για την αναβάθμιση της διαδικασίας πληρωμών στα σημεία πώλησης. Ευκολία προσαρμογής και εγκατάστασης.

- ✓ Ο εργονομικός σχεδιασμός σε συνδυασμό με το συμπαγές μέγεθος, εξασφαλίζουν την μέγιστη ευκολία εγκατάστασης στα ταμεία.
- ✓ Αξιόπιστη κατασκευή
- ✓ Ανθεκτική στην εντατική καθημερινή λειτουργία, με σύστημα προστασίας των εσωτερικών εξαρτημάτων από την υπερφόρτωση και την εισβολή υγρών και σκόνης.



Διαστάσεις

A50xB275xC65xD345xE420*xF45mm

Διαστάσεις πλάκας

L300xW230mm

* 9,2mm με γυάλινη πλάκα & πόδια ρυθμιζόμενα σε ύψος στο ελάχιστο.

Χαρακτηριστικά

Κωδικός	700.0750
Ικανότητα ζύγισης	6kg / 2g - 15kg / 5g
Διαθέσιμες μορφές	Flat & με κολώνα
Κατασκευή	Πλαστικό περίβλημα ABS

Οθόνη	Εύκολη εγκατάσταση σε πολλές θέσεις (1 ή 2 οθόνες) Οθόνη με οπίσθιο φωτισμό LCD matrix 5 ψηφία (έως H20 mm) ανά οθόνη Εμφανίζει μόνο βάρος ή βάρος, τιμή/kg και σύνολο (συνδέεται με POS και εξαρτάται από το πρωτόκολλο επικοινωνίας)
-------	--

Πληκτρολόγιο	3 πλήκτρα
--------------	-----------

Πλάκα	Τύπος: Επίπεδη Ανοξειδωτο ατσάλι. Διατίθεται επίσης σε γυαλί
-------	---

Επικοινωνία σε PC/ POS/ECR	RS-232, USB. Διαθέσιμα πρωτόκολλα επικοινωνίας για τα κύρια POS και ECR στην αγορά. Πρόγραμμα οδήγησης "OPOS"
----------------------------	---

Τροφοδοσία	Μέσω σύνδεσης USB, με προσαρμογέα AC / DC από 110/240 VAC έως 5 V / 500 mA. Άλλες: άλλες πηγές μέσω σύνδεσης USB, για παράδειγμα με υπολογιστή.
------------	---

Τιμή	
------	--

ΕΥΕΛΙΞΙΑ & ΠΡΟΣΑΡΜΟΣΤΙΚΟΤΗΤΑ

1 ή 2 οθόνες πελάτη σε θέση επιλογής



Ηλεκτρονικός ζυγός με Scanner

Magellan 9300i scanner με ζυγό

Συνδυάζει τις λειτουργίες scanner με ζυγό. Πρόκειται για εξελιγμένο και ολοκληρωμένο σύστημα που εξυπηρετεί τα ταμεία των καταστημάτων, σαρώνοντας και ζυγίζοντας τα προϊόντα ταυτόχρονα.

Καινοτόμες δυνατότητες και επιλογές όπως η τεχνολογία παρακολούθησης / πρόληψης συρρίκνωσης Scale Sentry, οι All Weighs και η υποστήριξη όλων των μεγάλων συστημάτων EAS κάνουν το 9300i ειδικά σχεδιασμένο για να βοηθήσει τους εμπόρους λιανικής να μειώσουν τον συνωστισμό στα ταμεία POS.

- ✓ Με δυνατότητα ανάγνωσης όλων των 1D και 2D barcode.
- ✓ Λειτουργεί με οθόνες αφής POS ή συστήματα self-checkout, τερματικά πληρωμής και εκτυπωτές.
- ✓ Διαβάζει barcode από smartphones.



Α.Π. 97822/08.09.2021

Χαρακτηριστικά

Κωδικός 700.0760

Λειτουργία ανάγνωσης 1D / Linear codes

Συνδέσεις scanner

RS-232; Οθόνη απομακρυσμένης κλίμακας; Θύρες EAS; Sensomatic, Interlock; Υποστηριζόμενος κεντρικός υπολογιστής USB (Τύπος A) (x2). MULTI-INTERFACE: RS-232 / IBM 46XX / USB Multi-Interface: OEM (IBM) USB Plus Power (Scanner and Scale). RS-232 (Σαρωτής) / RS-232 (Κλίμακα); RS-232 (Σαρωτής) ή Μονό Καλώδιο RS-232 (Σαρωτής και Κλίμακα) ΑΠΟΜΑΚΡΥΣΜΕΝΗ ΔΙΑΧΕΙΡΙΣΗ: Διαγνωστική Αναφορά. Λήψη κεντρικού υπολογιστή συμβατή με WMI (OPOS και JavaPOS) και MBeans (JavaPOS) Υποστηρίζει IBM Systems Director®, Wavelink® Avalanche® και άλλες λύσεις διαχείρισης ERP.

Διαστάσεις 10.2 x 13 x 35.6 cm/ 40.1cm/ 50.8cm

Σύμβολα

Αυτόματη αναγνώριση όλων των προτύπων 1D codes συμπεριλαμβανομένων των GS1 DataBar™ linear codes. STACKED CODES: EAN/JAN Composites; GS1 DataBar Composites; GS1 DataBar Expanded Stacked; GS1 DataBar Stacked; GS1 DataBar Stacked Omnidirectional; MicroPDF417; PDF417; UPC A/E Composites. 2D CODES: Aztec Code; Data Matrix; QR Code, Micro QR Code.

Επιπλέον χαρακτ/κά

Τροφοδοσία: RAC: 100 - 240 VAC, 50-60 Hz
Κατανάλωση ισχύος: 2 Watt/ ALL-WEIGHS SCALE PLATTER

Ύψος ανάγνωσης 15.2 cm

Τιμή 2300€

Ανιχνευτές πλαστότητας χαρτονομισμάτων

Καταμετρητές

χαρτονομισμάτων
κερμάτων

Ετικετογράφοι

Ετικέτες

ετικετογράφων
ζυγαριών
εκτυπωτών

Αριθμομηχανές

calculator



IC-2308

**Ανιχνευτής γνησιότητας
χαρτονομισμάτων μπαταρίας**

Φορητός



- Εισαγωγή χαρτονομίσματος με οποιαδήποτε φορά
- Ταχύτατος και ακριβής έλεγχος
- Εμφανίζει στην οθόνη την συνολική αξία των χαρτονομισμάτων μετά τον έλεγχο και τον αριθμό των χαρτονομισμάτων που έχουν ελεγχθεί
- Μικρό μέγεθος, φορητό, μπορεί να μπει σε γραφείο ή σε τοίχο.
- **Απόλυτος Έλεγχος μαγνητικών στοιχείων όπως Infrared, ανίχνευση ποιότητας και πάχους χαρτονομίσματος**
- Διαστάσεις: 157x70x59mm
- **Μπορεί να γίνει αναβάθμιση μέσω USB και κάρτας SD**

95 € (χωρίς μπαταρία)

105 € (με μπαταρία)

IC-2700

**Ανιχνευτής γνησιότητας
χαρτονομισμάτων**

Φορητός



- Εισαγωγή χαρτονομίσματος με οποιαδήποτε φορά
- Ταχύτατος και ακριβής έλεγχος
- Εμφανίζει στην οθόνη την συνολική αξία τον αριθμό των χαρτονομισμάτων που έχουν ελεγχθεί
- **Έλεγχος μαγνητικών στοιχείων, υπέρυθρης μελάνης (IR), ταινίας ασφαλείας, μήκος χαρτονομίσματος**
- RS 232 για αναβάθμιση S/W
- Διαστάσεις: 69(Υ)x124(Μ)x100(Π)mm
- 220 V/50Hz
- <5W

90 € (χωρίς μπαταρία)

115 € (με μπαταρία)

IC-2180

Ανιχνευτής γνησιότητας χαρτονομισμάτων



- Εισαγωγή χαρτονομίσματος με οποιαδήποτε φορά
- Ταχύτατος και ακριβής έλεγχος
- Έλεγχος μαγνητικών στοιχείων, υπέρυθρης μελάνης (IR), ταινία ασφαλείας, μήκος χαρτονομίσματος
- Εμφανίζει στην οθόνη την συνολική αξία των χαρτονομισμάτων μετά τον έλεγχο
- RS 232 για αναβάθμιση S/W
- (Π)221x(M)132x(Y)85 mm
- 220 V/50Hz
- Κατανάλωση ισχύος: <10W
- 0,75kg

95 € (χωρίς μπαταρία)
120 € (με μπαταρία)

IC-2288

Ανιχνευτής γνησιότητας χαρτονομισμάτων **USD/€**



- Ταχύτητα ανίχνευσης: 0,5 δευτερόλεπτα / χαρτονόμισμα
- Έλεγχος ποιότητας του χαρτιού μέσω λάμπας υπεριώδους ακτινοβολίας UV
- Έλεγχος γνησιότητας με ανιχνευτή MG • Έλεγχος με ανιχνευτή υπέρυθρης μελάνης IR
- Έλεγχος γνησιότητας με ανιχνευτή MT, που ελέγχει την αγωγιμότητα της μεταλλικής ταινίας
- Αναγνωρίζει αυτόματα το νόμισμα και την αξία
- **Ανίχνευση USD, Ευρώ, Ελβετικό φράγκο, Λίρα Αγγλίας (default)**
- Ενσωματωμένη επαναφορτιζόμενη μπαταρία
- Αναβάθμιση λογισμικού μέσω καλωδίου USB και κάρτας Micro SD • Εύκολος καθαρισμός αισθητήρων
- Διαστάσεις: 155x137x82 (mm) • Τροφοδοσία με μετασχηματιστή 100~240V AC/12VDC
- Επαναφορτιζόμενη μπαταρία λιθίου (προαιρετική): 10.8V / 600mAh
- Κατανάλωση ισχύος: <10W

150 €

DP-8120

Καταμετρητής πολλαπλών χαρτονομισμάτων **Double CIS**



Το μοντέλο **DP-8120** είναι ένας διαχωριστής καταμετρητής χαρτονομισμάτων 1+1, ο οποίος είναι οικονομικός, αποδοτικός, και αξιόπιστος για βαριά χρήση. Είναι εξοπλισμένος με την τελευταία και προηγμένη τεχνολογία ανίχνευσης παραχαράξεων DOUBLE CIS.

Πολύ εύκολη αναβάθμιση λογισμικού μέσω USB για τα νέα χαρτονομίσματα. Επίσης μπορεί να συλλέξει εικόνες χαρτονομισμάτων, μέσω θύρας USB και LAN. Ιδανικό για βαριά χρήση καταμέτρησης χαρτονομισμάτων.

- **Έλεγχος γνησιότητας:** Υπεριώδης (UV) - Μαγνητισμού (MG) - Μεταλλικού νήματος (MT)
- Υπέρυθρης (IR) **DOUBLE CIS**
- **Πολλαπλά νομίσματα:** EUR, USD, GBP, RUB, CNY, BRL, INR
- **Ταχύτητα:** 800/1000τεμ/λεπτό (MIX & SDC Mode) 1200τεμ/λεπτό (CNT Mode)
- **Χωρητικότητα χαρτονομισμάτων:** 500 - **Ικανότητα στοιβαξης:** 200
- **Διαστάσεις χαρτονομίσματος:** Μήκος: 100-185mm, Πλάτος: 50-90mm
- **Πάχος χαρτονομίσματος:** 0,075-0,15mm - **Interface:** θύρα: RS232 - **Εξωτερική οθόνη:** RJ11
- **Τάση λειτουργίας:** AC100V ~ 240V 50 / 60Hz
- **Θύρα αναβάθμισης / συλλογής δεδομένων:** USB/LAN
- **Αποθήκευση πληροφοριών:** κάρτα Micro-SD
- **Διαστάσεις:** 251(L)×271(W)×263(H)mm • **Βάρος:** 9Kg - **Κατανάλωση:** <50W

1500 €

DP-7300

Καταμετρητής χαρτονομισμάτων μικτής καταμέτρησης EUR, USD, GBP

Αναβαθμισμένη δυνατότητα ανίχνευσης πλαστών χαρτονομισμάτων και από κρυπτογράφηση των χαρακτηριστικών της τελευταίας σειράς χαρτονομισμάτων €, της ES2 EUR.

Μέτρηση αξίας πολλαπλών νομισμάτων με δυνατότητα καταμέτρησης & αυτόματη αναγνώριση χαρτονομίσματος.



Μεγάλη οθόνη TFT



- **Ανίχνευση:** 8 τρόποι ανίχνευσης (100% αξιόπιστη ανίχνευση πλαστότητας)
- **Έλεγχος γνησιότητας:** Υπεριώδης (UV) - Μαγνητισμού (MG) - Μεταλλικού νήματος (MT)
- Υπέρυθρης (IR) **DOUBLE CIS**
- **Ταχύτητα:** 1000/1200/1500 χαρτονομίσματα το λεπτό
- **Χωρητικότητα χοάνης εισόδου:** 300 χαρτονομίσματα
- **Χωρητικότητα εξόδου:** 200 χαρτονομίσματα
- **Εκκίνηση λειτουργίας:** Αυτόματη
- **Λειτουργίες:** Λειτουργίες πρόσθεσης (ADD) και δημιουργίας δεσμιδών (BATCH)
- **Αναβάθμιση:** εύκολη αναβάθμιση λογισμικού μέσω USB, SD (optional LAN)
- **Συνδέσεις:** RS232, RJ-11, USB port, SD card slot, LAN port
- **Διαστάσεις:** 263x266x255mm (πλάτος)×(βάθος)×(ύψος)
- **Κατανάλωση:** <50W • **Βάρος:** 6,4 kg

750 €

DP-6500 Ανιχνευτής γνησιότητας & καταμέτρητής μεικτών χαρτονομισμάτων €



- Καταμετρητής και ανιχνευτής πλαστών χαρτονομισμάτων μόνο €
- Απλή καταμέτρηση για δολάρια (ποσότητα και όχι αξία)
- Εντοπίζει τα μισά, τα διπλά και τα διαφορετικού μεγέθους χαρτονομίσματα
- Έλεγχος γνησιότητας: Υπεριώδης (UV) - Μαγνητισμού (MG) - Μεταλλικού νήματος(MT) -
- Προκαθορισμένη ρύθμιση απο 1-9999 τεμάχια
- Προειδοποιητικός ήχος σε περίπτωση λάθους και auto- stop
- Αναλυτική λίστα κατά χαρτονόμισμα - Αναλυτική εκτύπωση καταμέτρησης
- Διπλός αισθητήρας IR
- Ταχύτητα: 1000 χαρτονομίσματα/λεπτό
- Χωρητικότητα χαρτονομισμάτων: 200
- Διαστάσεις: 311(L)x261(W)x195(H)mm - Βάρος: 6.5Kg

560 €

DP-986 Φορητός Καταμετρητής - Ανιχνευτής γνησιότητας χαρτονομισμάτων μικτής καταμέτρησης (ρεύματος/μπαταρίας)



- Αυτόματη ανίχνευση τροφοδοσίας χαρτονομισμάτων
- Χωρίς περιορισμό στην κατεύθυνση του χαρτονομίσματος
- Μικρό μέγεθος συσκευής
- Υπολογίζει αξία διαφορετικών χαρτονομισμάτων και ανιχνεύει τα πλαστά με μεγάλη ακρίβεια
- Εύκολη πρόσβαση εσωτερικά στην συσκευή για γρήγορη συντήρηση
- LCD display
- Εντολές με διακόπτες για εύκολη χρήση
- Γρήγορα και εύκολα αναβαθμίζεται μέσω προγράμματος από υπολογιστή
- Ανιχνεύει πλαστά από το χρώμα, την μαγνητική ταινία, τις διαστάσεις, το πάχος, τα ανάγλυφα και άλλα.
- **Ανιχνεύει και καταμετρά EURO**
- Χωρητικότητα χαρτονομισμάτων: 100 - Ταχύτητα: 200-250 χαρτονομίσματα ανά λεπτό
- Διαστάσεις: 170x157x152mm - Βάρος: 1,6Kg (χωρίς μπαταρία)
- Μπαταρία (optional): Επαναφορτιζόμενη μπαταρία λιθίου 10,8V/2.000mAh
- Τάση λειτουργίας: AC100V ~ 240V 50/60Hz
- Κατανάλωση ρεύματος: 20 Watt

460 € με μπαταρία

BCS-160 Καταμετρητής - Ανιχνευτής γνησιότητας χαρτονομισμάτων μικτής καταμέτρησης **Double CIS**

Το μοντέλο **BCS-160** είναι ένας διαχωριστής-καταμετρητής χαρτονομισμάτων 1 + 1, ο οποίος είναι οικονομικός, αποδοτικός, και αξιόπιστος για βαριά χρήση. Είναι εξοπλισμένος με την τελευταία και προηγμένη τεχνολογία ανίχνευσης παραχαράξεων DOUBLE CIS. Πολύ εύκολη αναβάθμιση λογισμικού μέσω USB για τα νέα χαρτονομίσματα. Επίσης μπορεί να συλλέξει εικόνες χαρτονομισμάτων, μέσω θύρας USB και LAN. Ιδανικό για βαριά χρήση καταμέτρησης χαρτονομισμάτων.



- **Όθονη:** Color TFT 3.5"
- **Χωρητικότητα χαρτονομισμάτων:** 500 - **Ικανότητα στοιβαξης:** 200
- **Interface:** Εξωτερικός εκτυπωτής/PC θύρα: RS232 LAN θύρα:RJ45 / Εξωτερική οθόνη: RJ12 / Θύρα αναβάθμισης/συλλογής δεδομένων: USB/LAN / Αποθήκευση πληροφοριών: κάρτα Micro-SD
- **Ταχύτητα:** 800/1000τεμ/λεπτό(MIX&SDCMode)1200τεμ/λεπτό(CNT Mode)
- **Αριθμός Batch:** 5~199τεμ - **Πολλαπλά νομίσματα:** Περισσότερα από 40 νομίσματα
- **Έλεγχος γνησιότητας:** Υπεριώδης (UV) - Μαγνητισμού (MG) - Μεταλλικού νήματος(MT)
- Υπέρυθρης (IR) **DOUBLE CIS**
- **Τάση λειτουργίας:** AC 220V 50Hz ±10% & AC 110V 60Hz ±10%
- **Διαστάσεις:** 315mmx330mmx330mm
- **Βάρος:** 13Kg

1650 €

BC-55 Καταμετρητής - Ανιχνευτής γνησιότητας χαρτονομισμάτων μικτής καταμέτρησης **Double CIS**



- **Χωρητικότητα χαρτονομισμάτων:** 600 - **Ικανότητα στοιβαξης:** 200
- **Πολλαπλά νομίσματα:** EUR-USD-GBP-CHF(default) με δυνατότητα firmware update για άλλα νομίσματα
- **Όθονη:** Touch Screen Color TFT-LCD 3.5"
- **Διαστάσεις χαρτονομίσματος:** *Μήκος:* 100-175mm, *Πλάτος:* 50-90mm
- **Πάχος χαρτονομίσματος:** 0.05mm~0.12mm
- **Ταχύτητα:** (pcs/min) 800,1000,1200 (MIX MODE) 800, 1000 (SERIAL NUMBER READING MODE)
- **RAM:** 1G - **Αριθμός Batch:** 5-199 τεμ.
- **Interface:** USB για συλλογή δεδομένων και αναβάθμιση λογισμικού RS232 για επικοινωνία με Η/Υ
- RJ12 για εξωτερική οθόνη WLAN για συλλογή δεδομένων και αναβάθμιση λογισμικού
- **Έλεγχος γνησιότητας:** Υπεριώδης (UV) - Μαγνητισμού (MG) - Μεταλλικού νήματος(MT)
- Υπέρυθρης (IR) - **DOUBLE CIS**
- **Τροδοδοσία:** AC 220V 50Hz ±10% - AC 110V 60Hz ±10%
- **Διαστάσεις:** 280(H)x240(W)x235(D)mm - **Βάρος:** 5.9Kg

880 €



SE-8030 Καταμετρητής - Ανιχνευτής γνησιότητας χαρτονομισμάτων (Οχι μικτής καταμέτρησης)

- Εντοπίζει τα μισά και διπλά χαρτονομίσματα
- Έλεγχος ανίχνευσης χαρτονομισμάτων DD (πλάτος)
- Αυτόματη ανίχνευση με UV (υπεριώδη)
- Έλεγχος γνησιότητας με ανιχνευτή MG
- Έλεγχος με ανιχνευτή υπέρυθρης μελάνης IR
- Ταχύτητα καταμέτρησης 600/1000/1200/1900 χαρτονομίσματα/λεπτό
- Μεγάλη φωτιζόμενη οθόνη τύπου LCD 5 ψηφίων
- Αυτόματη εκκίνηση καταμέτρησης
- Ικανότητα στοίβαξης 200 χαρτονομισμάτων
- Διαστάσεις χαρτονομίσματος: 50mm x 110mm έως 90mm x 190mm
- Τάση λειτουργίας: AC 100-240V 50 / 60HZ
- Κατανάλωση: ≤ 60W

320 €



SE-9200B Καταμετρητής - Ανιχνευτής γνησιότητας χαρτονομισμάτων (Οχι μικτής καταμέτρησης)

- Εντοπίζει τα μισά και διπλά χαρτονομίσματα
- Εντοπίζει διαφορετικού μεγέθους χαρτονομίσματα, ελέγχοντας & τις 3 διαστάσεις του χαρτονομίσματος (πάχος, ύψος, πλάτος)
- Αυτόματη ανίχνευση με UV (υπεριώδη) - Έλεγχος γνησιότητας με ανιχνευτή MG - Έλεγχος με ανιχνευτή υπέρυθρης μελάνης IR
- **Ταχύτητα καταμέτρησης:** 1000 χαρτονομίσματα/λεπτό
- **Χοάνη εισόδου:** 300 χαρτονομίσματα
- **Διαστάσεις χαρτονομίσματος:** 50 x 90 έως 110x180m
- **Πάχος χαρτονομίσματος:** 0.075 & 0.15mm
- **Τάση λειτουργίας:** AC230V/50Hz & AC 110V/60Hz
- **Διαστάσεις:** 298x 244x143mm
- **Κατανάλωση:** ≤ 50W - **Βάρος:** 6 Kg

Μεγάλη φωτιζόμενη μπλε οθόνη τύπου LCD 4 ψηφίων

260 €



CH-3000 Κατάλληλο και για καταμέτρηση κουπονιών

- Έλεγχος γνηριότητας UV/MG (Υπεριώδής / Μαγνητισμού)
- Αυτόματη εκκίνηση και διακοπή
- **Χωρητικότητα χοάνης:** 300 χαρτονομίσματα
- **Ικανότητα στοίβαξης:** 200 χαρτονομίσματα
- **Ταχύτητα καταμέτρησης:** 900 χαρτονομίσματα/λεπτό
- **Διαστάσεις κουπονιών:** 50x110mm & 90x175mm
- **Διαστάσεις:** 300x256x170mm
- **Τάση λειτουργίας:** 220V-240V/50Hz
- **Κατανάλωση ρεύματος:** 60W
- **Καθαρό βάρος:** 5,37kg

Ιδανικό για καταστήματα με χρήση κουπονιών SuperMarket, Πολυκαταστήματα κ.α

320 €



DP-318 Καταμετρητής & διαχωριστής κερμάτων

Διαλογή και καταμέτρηση
Αυτόματη διακοπή όταν η χοάνη κέρματος είναι κενή για 15"
Στιβαρή κατασκευή

Χωρητικότητα χοάνης: 1000 μικτά κέρματα
Ταχύτητα καταμέτρησης: 450 κέρματα/λεπτό
Κατανάλωση ρεύματος: 50 Watt
Τάση λειτουργίας: 110V-240V AC, 50/60Hz
Διαστάσεις: 290(L) x 31(W) x 290(H)mm
Βάρος: 6,3Kg

460 €



CH-50 Καταμετρητής & διαχωριστής κερμάτων

Χωρητικότητα χοάνης: 1100 κέρματα
Χωρητικότητα κερματοθήκης: 120~450 κέρματα
Ταχύτητα καταμέτρησης: 315-345 κέρματα/λεπτό
Οθόνη καταμέτρησης: Dot matrix LCD
Διαστάσεις: 360 x 340 x 282mm
Βάρος: 4,22 Kg

270 €



SE-950 Καταμετρητής & διαχωριστής κερμάτων

Χωρητικότητα χοάνης: 400~500 κέρματα
Χωρητικότητα κερματοθήκης: 80~250 κέρματα
Ταχύτητα καταμέτρησης: 216 κέρματα/λεπτό
Batch preset number display: 3 Digits LED
Οθόνη καταμέτρησης: 4 Digit LED
Διαστάσεις: 345 x 306 x 258mm
Βάρος: 3.9Kg

300 €



SE-200 Καταμετρητής κερμάτων **HEAVY DUTY**

Χωρητικότητα χοάνης: 1.500 κέρματα
Ταχύτητα καταμέτρησης: 2.000 κέρματα/λεπτό
Πάχος κερμάτων: 0,8-3,8 mm
Τρόπος καταμέτρησης: Συνεχόμενη ή προεπιλεγμένη καταμέτρηση
Διαστάσεις: 400 x 240 x 185mm
Βάρος: 8Kg

700 €



CS-910 Καταμετρητής & διαχωριστής κερμάτων **με εκτυπωτή**

Καταμετρά και διαχωρίζει αυτόματα κέρματα του Ευρώ, ελέγχοντας ταυτόχρονα την γνησιότητα των κερμάτων με κεντρικό αισθητήρα τελευταίας τεχνολογίας. Απορρίπτει όλα τα ξένα, πλαστά και κατεστραμμένα κέρματα. Δυνατότητα εκτύπωσης την συνολική ποσοτητα κερμάτων την αξία τους, συνολικά ή ανά κέρμα.

Χωρητικότητα χοάνης κερμάτων: 3.600 κέρματα
Ταχύτητα καταμέτρησης: 600 κέρματα/λεπτό
Διάμετρος κερμάτων: 14-31mm
Πάχος κερμάτων: 4.0mm
Ταξινόμηση κερμάτων: 1-9 διαφορετικά κέρματα

2650 €



PROCOIN PRC 330 Καταμετρητής & διαχωριστής κερμάτων

Καταμετρά και διαχωρίζει αυτόματα και τα οκτώ (8) κέρματα του Ευρώ, ελέγχοντας ταυτόχρονα την γνησιότητα των κερμάτων με κεντρικό αισθητήρα τελευταίας τεχνολογίας. Απορρίπτει όλα τα ξένα, πλαστά και κατεστραμμένα κέρματα. Εμφανίζει στην οθόνη τόσο τον συνολικό αριθμό των καταμετρηθέντων κερμάτων όσο & την αξία τους, συνολικά ή / κέρμα.

Διάμετρος κερμάτων: 14 – 34 mm
Πάχος κερμάτων: 1 – 3,2 mm
Χωρητικότητα χοάνης κερμάτων: 600 – 3.000 κέρματα
Ταχύτητα καταμέτρησης: 600 κέρματα / λεπτό
Διαστάσεις: 600 x 300 x 420mm- **Βάρος:** 30Kg
Κατανάλωση ρεύματος: 80 Watt
Τάση λειτουργίας: 110V/60Hz – 240V/50Hz
Προαιρετικά: RS-232

3350 €

Jolly

Ο ετικετογράφος Jolly μπορεί να χρησιμοποιηθεί και για τη σήμανση ημερομηνιών στα προϊόντα. Το ρολό μελανιού αλλάζει εύκολα. Εξαιρετικά ανθεκτική κατασκευή από ειδικό πλαστικό, εύκολο στη χρήση και ελαφρύ. Προστατευτικό κάλυμμα και εύκολη αλλαγή ετικετών. Υψηλή ταχύτητα, γρήγορο αποτέλεσμα, ποικιλία για διαφορετικές διαστάσεις ετικέτας.

Διαθέσιμα ανταλλακτικά.

 *Ιδανικό για κατάσταση ρούχων, καταστήματα καλλυντικών, φαρμακεία, κρεοπωλεία, αρτοποιεία, παντοπωλεία, καφετέριες, καταστήματα ηλεκτρικών ειδών, μουσικών οργάνων, παιχνιδιών, ηλεκτρονικών, ανθοπωλεία, καταστήματα με είδη για κατοικίδια ζώα, καταστήματα επίπλων, βιβλιοπωλεία, και κάθε κατάσταση λιανικής πώλησης.*



	Σειρές	Ψηφία	Διαστάσεις	Αναλώσιμα	Τιμή
JH8 2112	1	8	21x12mm	Ink Roller	31,50€
JC8 2612	1	8	26x12mm	Ink Roller	31,50€
JS16 2616	2	8+8	26x16mm	Ink Roller	50,00€

Swing

Ο ετικετογράφος Swing αποτελεί ένα χειροκίνητο εργαλείο που χρησιμοποιείται για τη σήμανση των προϊόντων, την ημερομηνία σχεδίασης, την ένδειξη του βάρους, την τιμή, τον κωδικό προϊόντος και οποιαδήποτε άλλη ψηφιακή πληροφορία.

Οι ετικέτες είναι αυτοκόλλητες από τη μία πλευρά και φορτώνονται στο μηχάνημα με τη μορφή ρολού. Είναι πολύ απλό στη χρήση με εύκολη αντικατάσταση αναλωσίμων. Ακριβής εκτύπωση πληροφοριών στην ετικέτα, δυνατότητα κάθετης προσαρμογής, πολλά σύμβολα πληροφοριών για την ετικέτα όπως διαχωριστικά: - / . και πρόσθετα σύμβολα: No., UAH, the cop, a code, kg, gr, va, on, hectare.

 *Ιδανικό για κάθε κατάσταση λιανικής πώλησης.*



	Σειρές	Ψηφία	Διαστάσεις	Αναλώσιμα	Τιμή
MH8 2112	1	8	21x12mm	Ink Roller	31,50€
M8 2612	1	8	26x12mm	Ink Roller	31,50€
M16 2616	2	8+8	26x16mm	Ink Roller	50,00€

Ετικετογράφοι

Speedy

Ο ετικετογράφος Speedy αποτελεί ένα χειροκίνητο εργαλείο που χρησιμοποιείται για τη σήμανση των προϊόντων, την ημερομηνία σχεδίασης, την ένδειξη του βάρους, την τιμή, τον κωδικό προϊόντος και οποιαδήποτε άλλη ψηφιακή πληροφορία. Οι ετικέτες είναι αυτοκόλλητες από τη μία πλευρά και φορτώνονται στο μηχάνημα με τη μορφή ρολού. Είναι πολύ απλό στη χρήση με εύκολη αντικατάσταση αναλωσίμων. Ακριβής εκτύπωση πληροφοριών στην ετικέτα, δυνατότητα κάθετης προσαρμογής, πολλά σύμβολα πληροφοριών για την ετικέτα.



Ιδανικό για κάθε κατάσταση λιανικής πώλησης.



	Σειρές	Ψηφία	Διαστάσεις	Αναλώσιμα	Τιμή
DBH8 2112	1	8	21x12mm	Ink Roller	27,00€
DBC6 2612	1	6	26x12mm	Ink Roller	27,00€
DBC8 2612	1	8	26x12mm	Ink Roller	27,00€
DBS16 2616	2	8+8	26x16mm	Ink Roller	46,00€

Blitz

Συσκευή για αναγραφή τιμών σε ετικέτες προϊόντων. Αυτός ο ετικετογράφος χρησιμοποιείται συνήθως σε προϊόντα όπως τρόφιμα, φρούτα, λαχανικά, κοσμήματα, εξοπλισμός, καπνικά κ.α.



Ιδανικό για αρτοποιεία, κρεοπωλεία, καφετέριες, τυροκομεία, καταστήματα με είδη ένδυσης, κοσμηματοπωλεία, ζαχαροπλαστική, ιχθυοπωλεία, ανθοπωλεία, καταστήματα υποδημάτων, οπωροπωλεία, εστιατόρια, κάβες, καταστήματα βοτάνων και βιολογικών προϊόντων, gelateria, αρωματοποιία, φαρμακεία, πιτσαρίες, καταστήματα καπνού, χαρτικά, σούπερ μάρκετ κ.α.

T107 2928



	Σειρές	Ψηφία	Διαστάσεις	Αναλώσιμα	Τιμή
C6 2612	1	6	26x12mm	Ink Roller	54,00€
C8 2612	1	8	26x12mm	Ink Roller	54,00€
C10 2612	1	10	26x12mm	Ink Roller	72,00€
C20 2616	2	10+10	26x16mm	Ink Roller	92,00€
S16 2616	2	8+8	26x16mm	Ink Roller	89,00€
T107 2928	3	11+κενό+7	29x28mm	Ink Roller 1-2 Lines	145,00€

Open

Ετικετογράφος που χρησιμοποιείται για τη σήμανση τιμής και ημερομηνιών στα προϊόντα. Το ρολό μελανιού μπορεί να αλλάξει. Εξαιρετικά ανθεκτική πλαστική κατασκευή, εύχρηστο μηχανήμα, ελαφρύ, με ρολό ετικετών σε προστατευτικό κάλυμμα και εύκολο στη φόρτωση. Οι ετικέτες μπορούν να αλλάξουν μέσα σε λίγα δευτερόλεπτα. Εκτύπωση υψηλής ταχύτητας, γρήγορο αποτέλεσμα ετικέτας, πλήρης ποικιλία για τις διαφορετικές διαστάσεις ετικέτας. Υψηλή ευελιξία λόγω της μεγάλης εμβέλειας.

Διαθέσιμα ανταλλακτικά.

 *Ιδανικό για κάθε κατάσταση λιανικής πώλησης.*



	Σειρές	Ψηφία	Διαστάσεις	Αναλώσιμα	Τιμή
P6 2212	1	6	22x12mm	Ink Roller	54,00€
C8 2612	1	8	26x12mm	Ink Roller	50,00€
S14 2616	2	8+6	26x16mm	Ink Roller	57,00€
S16 2616	2	8+8	26x16mm	Ink Roller	87,00€
C20 2616	2	10+10	26x16mm	Ink Roller	87,00€
T117 2928	3	11+11+7	29x28mm	Ink Roller 1-2 Lines	200,00€
L22 3219	2	12+12	32x19mm	Ink Roller 1-2 Lines	165,00€



T117 2928



L22 3219

Jolly

Πιστόλι για πέρασμα ετικετών με την ιταλική ποιότητα κατασκευής Jolly. Με standard βελόνα.

 *Ιδανικό για χρήση σε είδη ένδυσης, υπόδησης, υφάσματα κλπ.*













Jolly's	1	16,00€
Pins πλαστικά	10.000τμχ 25mm	12,00€
Pins πλαστικά	10.000τμχ 50mm	12,00€
Βελόνες μεταλλικές	5τμχ σετ	8,50€

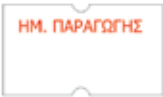











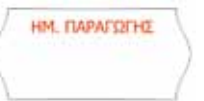



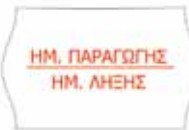
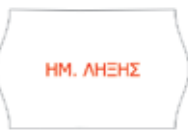

Ταμπόν ετικετογράφων

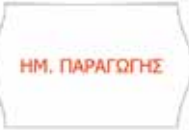
Open, Jolly, Swing, Blitz, Speedy	2,80€
Open, Blitz 3πλής σειράς	5,50€

ΕΤΙΚΕΤΕΣ

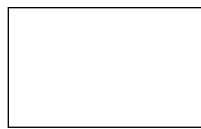
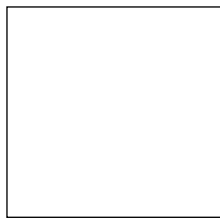
Προϊόν	Ετικέτα	Τιμή
Κωδικός 085.9541 Ετικέτα λευκή με γραμμές Διάσταση 21x12mm Συσκευασία 1000ετικ./ρολό 50ρολά/κιβ.		0,50 €
Κωδικός 085.9542 Ετικέτα λευκή Διάσταση 21x12mm Συσκευασία 1000ετικ./ρολό 50ρολά/κιβ.		0,50 €
Κωδικός 085.9543 Ετικέτα με λογότυπο Διάσταση 21x12mm Συσκευασία 1000ετικ./ρολό 50ρολά/κιβ.	085.9543 	0,54 €
	085.9544 	
	085.9545 	
Κωδικός 085.9546 Ετικέτα φωσφοριζέ Διάσταση 21x12mm Συσκευασία 1000ετικ./ρολό 50ρολά/κιβ.	085.9546 	0,70 €
	085.9547 	
	085.9548 	
Κωδικός 085.9549 Ετικέτα λευκή Διάσταση 22x12mm Συσκευασία 1000ετικ./ρολό 50ρολά/κιβ.		0,50 €
Κωδικός 085.9550 Ετικέτα φωσφοριζέ Διάσταση 22x12mm Συσκευασία 1000ετικ./ρολό 50ρολά/κιβ.	085.9550 	0,70 €
	085.9551 	
Κωδικός 085.9552 Ετικέτα λευκή Διάσταση 26x12mm Συσκευασία 1000ετικ./ρολό 40ρολά/κιβ.		0,50 €
Κωδικός 085.9553 Ετικέτα κίτρινη Διάσταση 26x12mm Συσκευασία 1000ετικ./ρολό 50ρολά/κιβ.		0,58 €

Προϊόν	ΕΤΙΚΕΤΑ			Τιμή	
Κωδικός Διάσταση 26x12mm Συσκευασία 1000ετικ./ρολό 50ρολά/κιβ.	085.9554 	085.9555 	085.9556 	0,54 €	
Κωδικός Ετικέτα φωσφοριζέ Διάσταση 26x12mm Συσκευασία 1000ετικ./ρολό 50ρολά/κιβ.	085.9558 	085.9559 	085.9557 	0,66 €	
Κωδικός 085.9560 Ετικέτα λευκή Διάσταση 26x16mm Συσκευασία 1000ετικ./ρολό 36ρολά/κιβ.				0,70 €	
Κωδικός 085.9562 Ετικέτα κίτρινη Διάσταση 26x16mm Συσκευασία 1000ετικ./ρολό 36ρολά/κιβ.				0,75 €	
Κωδικός Ετικέτα με λόγοτυπο Διάσταση 26x16mm Συσκευασία 1000ετικ./ρολό 36ρολά/κιβ.	085.9563 	085.9564 	085.9565 	085.9566 	0,75 €
Κωδικός Ετικέτα φωσφοριζέ Διάσταση 26x16mm Συσκευασία 1000ετικ./ρολό 36ρολά/κιβ.	085.9568 	085.9569 	085.9567 	0,80 €	
Κωδικός 085.9561 Ετικέτα λευκή Διάσταση 26x16mm Συσκευασία 1000ετικ./ρολό 36ρολά/κιβ.				0,70 €	
Κωδικός 085.9594 Ετικέτα λευκή Διάσταση 29x28mm Συσκευασία 700ετικ./ρολό 24ρολά/κιβ.				0,93 €	
Κωδικός 085.9570 Ετικέτα λευκή Διάσταση 32x19mm Συσκευασία 1000ετικ./ρολό 30ρολά/κιβ.				0,82 €	

Ετικέτες ηλεκτρονικών ζυγών & printers

Κωδικός	Περιγραφή	Συσκευασία	Τιμή
085.9573	Ετικέτες θερμικές 30x15	1000 ετικ./ρολ. - 50ρολ./κιβ.	2,70 €
085.9574	Ετικέτες θερμικές 38x45 τυπ.	600 ετικ./ρολ. - 48ρολ./κιβ.	2,10 €
085.9575	Ετικέτες θερμικές 40x20	1000 ετικ./ρολ. - 45ρολ./κιβ.	3,70 €
085.9576	Ετικέτες θερμικές 45x35	1000 ετικ./ρολ. - 50ρολ./κιβ.	4,50 €
085.9577	Ετικέτες θερμικές 48x40 τυπ.	700 ετικ./ρολ. - 48ρολ./κιβ.	3,30 €
085.9578	Ετικέτες θερμικές 55x25	1000 ετικ./ρολ. - 40ρολ./κιβ.	4,70 €
085.9579	Ετικέτες θερμικές 57x40 τυπ. μπλε	1100 ετικ./ρολ. - 24ρολ./κιβ.	4,20 €
085.9580	Ετικέτες θερμικές 57x40 τυπ. μπλε	800 ετικ./ρολ. - 32ρολ./κιβ.	3,50 €
085.9581	Ετικέτες θερμικές 57x40 τυπ. μπλε	700 ετικ./ρολ. - 30ρολ./κιβ.	3,50 €
085.9582	Ετικέτες θερμικές 57x40	700 ετικ./ρολ. - 32ρολ./κιβ.	3,30 €
085.9583	Ετικέτες θερμικές 57x45	700 ετικ./ρολ. - 30ρολ./κιβ.	2,80 €
085.9584	Ετικέτες θερμικές 57x60	650 ετικ./ρολ. - 30ρολ./κιβ.	3,80 €
085.9585	Ετικέτες θερμικές 57x60	450 ετικ./ρολ. - 30ρολ./κιβ.	3,20 €
085.9586	Ετικέτες θερμικές 58x43	800 ετικ./ρολ. - 30ρολ./κιβ.	3,00 €
085.9587	Ετικέτες θερμικές 58x43	700 ετικ./ρολ. - 30ρολ./κιβ.	2,80 €
085.9588	Ετικέτες θερμικές 60x40	700 ετικ./ρολ. - 30ρολ./κιβ.	3,80 €
085.9589	Ετικέτες θερμικές 60x55	700 ετικ./ρολ. - 30ρολ./κιβ.	4,00 €
085.9590	Ετικέτες θερμικές 70x40	1000 ετικ./ρολ. - 30ρολ./κιβ.	5,95 €
085.9591	Ετικέτες θερμικές 80x40	1000 ετικ./ρολ. - 30ρολ./κιβ.	6,70 €
085.9592	Ετικέτες θερμικές 105x75	250 ετικ./ρολ. - 30ρολ./κιβ.	5,20 €
085.9593	Ετικέτες θερμικές 105x150	250 ετικ./ρολ. - 30ρολ./κιβ.	6,90 €

Δείγματα

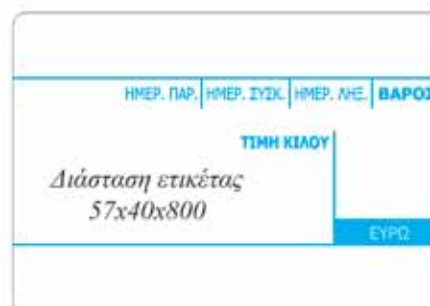
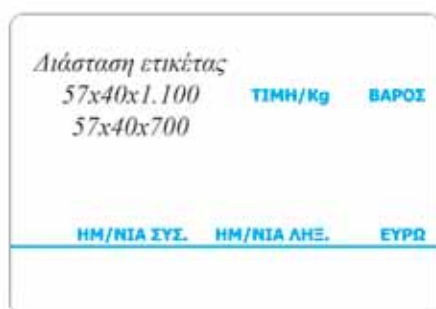

Olivetti Logos 904T *Θερμική εκτύπωση*



Χαρακτηριστικά

- 14 ψήφια οθόνη LCD (2 χρώματα: πράσινο/κόκκινο)
- Ταχύτατος θερμικός εκτυπωτής.
- **Δεν χρειάζεται μελανοταινίες ή ταμπόν.**
- Εξοικονόμηση ενέργειας
- **Διπλοί ανεξάρτητοι αθροιστές**
(Μερικό-Ολικό-Grand Total και ανεξάρτητη μνήμη με 4 πλήκτρα)
- Πλήκτρο υπολογισμού Δ% & MU
- Πλήκτρα υπολογισμού Φ.Π.Α.
- Πλήκτρο προώθησης χαρτ/νίας
- Μετρητής ειδών
- Λειτουργία μετατροπής νομίσματος
- **Μηδενικά 0,00,000,**
- Αλλαγή προσήμου
- **Πλήκτρο ανάκλησης τελευταίας καταχώρησης για διόρθωση**
- **Πλήκτρο ανάκλησης βήμα προς βήμα προηγούμενων καταχωρήσεων για επιθυμητές διορθώσεις**
- **Ακύρωση εισαγωγής στην οθόνη βήμα-βήμα**
- **Ταχύτητα 10 γραμμές/sec**
- Heavy duty θερμικός εκτυπωτής
- Διαστάσεις: 205x320x87mm



Κωδικός	Μοντέλο	Τιμή
085.9301	Olivetti Logos 904T	110 €



Olivetti Logos 902 *Εκτύπωση δίχρωμη*



Χαρακτηριστικά

- 12 ψήφια οθόνη LCD (2 χρώματα: πράσινο/κόκκινο)
- **Ταχύτητα 3,5 γραμμές /sec**
- Λειτουργία αποθήκευσης
- **Δίχρωμη εκτύπωση με κανονική μελανοταινία (όχι ταμπόν)**
- Δίχρωμη φωτιζόμενη οθόνη
- Εξοικονόμηση ενέργειας
- **Διπλοί ανεξάρτητοι αθροιστές**
(Μερικό-Ολικό - Grand Total και ανεξάρτητη μνήμη με 4 πλήκτρα)
- Πλήκτρο υπολογισμού Δ% & MU
- Μετρητής ειδών
- Λειτουργία μετατροπής νομίσματος
- Πλήκτρα υπολογισμού Φ.Π.Α.
- **Μηδενικά 0,00,000,**
- Αλλαγή προσήμου
- **Πλήκτρο ανάκλησης τελευταίας καταχώρησης για διόρθωση**
- **Πλήκτρο ανάκλησης βήμα προς βήμα προηγούμενων καταχωρήσεων για επιθυμητές διορθώσεις**
- **Ακύρωση εισαγωγής στην οθόνη βήμα-βήμα**
- Πλήκτρο προώθησης χαρτ/νίας
- Heavy duty εκτυπωτής
- Διαστάσεις: 205x310x80mm



Κωδικός	Μοντέλο	Τιμή
085.9302	Olivetti Logos 902	99 €



CITIZEN CX-32N *Εκτύπωση δίχρωμη (μπλε - κόκκινο)*

Χαρακτηριστικά

- **12 ψηφία**
- Λειτουργία μετατροπής νομίσματος
- Λειτουργία ΦΠΑ
- Πλήκτρα τύπου PC
- Υπολογισμός ποσοστού κέρδους
- Ταχύτητα εκτύπωσης (**1.9 γραμμές/δευτ.**)
- Απλό χαρτί 57 mm
- Διαθέτει μεταλλική βάση χαρτιού
- **Δίχρωμο ταμπόν (μπλε -κόκκινο)**
- Λειτουργία ρεύματος ή μπαταρίας (περιλαμβάνεται το τροφοδοτικό)
- Διαστάσεις: 226 x 147 x 68mm
- Βάρος: 410g



Κωδικός	Μοντέλο	Τιμή
085.9304	CITIZEN CX-32N	52 €



CITIZEN CX-123N *Εκτύπωση δίχρωμη (κόκκινο - μαύρο)*

Χαρακτηριστικά

- **12 ψηφία**
- Οθόνη LCD μεγάλων χαρακτήρων
- Λειτουργία ΦΠΑ
- Λειτουργία μετατροπής νομίσματος
- Ταχύτητα εκτύπωσης (**2.4 γραμμές/δευτ.**)
- Γενικό Σύνολο
- Απλό χαρτί 57 mm
- Διαθέτει μεταλλική βάση χαρτιού
- **Δίχρωμο ταμπόν (κόκκινο-μαύρο)**
- Λειτουργία ρεύματος
- Διαστάσεις: 269 x 194 x 66mm
- Βάρος: 728g



Κωδικός	Μοντέλο	Τιμή
085.9303	CITIZEN CX-121N	72 €



Olivetti Summa 301 Μονόχρωμη εκτύπωση με ταμπόν

Χαρακτηριστικά

- 12 ψήφια οθόνη LCD
- Μπαταρίας -ρεύματος
- Ταχύτητα 1,6 γραμμές /sec
- Εξοικονόμηση ενέργεια
- Όταν η οθόνη είναι σε αδράνεια μετά απο 3' σβήνει
- Πλήκτρο υπολογισμού MU
- Λειτουργία μετατροπής νομίσματος
- Μνήμη 3 πλήκτρων
- Πλήκτρα euro/local/rate
- Πλήκτρα υπολογισμού Φ.Π.Α.
- Πλήκτρα TAX +, TAX-, MARK UP
- Μηδενικά 0,00
- Μετρητής ειδών
- Πλήκτρο προώθησης χαρτ/νίας
- Διαστάσεις: 97,7x191x42mm



Κωδικός	Μοντέλο	Τιμή
085.9300	Olivetti Summa 301	39 €



CITIZEN SDC-444S



Χαρακτηριστικά

- **12 ψήφια** οθόνη 1γραμμη LCD
- Με ηλιακή κυψέλη και με μπαταρία
- Δίπλη μνήμη
- Λειτουργία τετραγωνικής ρίζας
- Λειτουργία αυτόματης αναμονής
- Διάσταση: 199Dx153Wx31Hmm
- Βάρος: 209g



Κωδικός	Μοντέλο	Τιμή
085.9305	CITIZEN SDC-444S	13,50 €

CITIZEN SDC-554S



Χαρακτηριστικά

- **14 ψήφια** οθόνη 1γραμμη LCD
- Με ηλιακή κυψέλη και με μπαταρία
- Λειτουργία τετραγωνικής ρίζας
- Λειτουργία αυτόματης αναμονής
- Φορολογική λειτουργία
- Διάσταση: 199Dx153Wx31Hmm
- Βάρος: 209g



Κωδικός	Μοντέλο	Τιμή
085.9328	CITIZEN SDC-554S	14,50 €

CITIZEN SDC-805BN



Χαρακτηριστικά

- **8 ψήφια** οθόνη LCD (**Big Display**)
- Με ηλιακή κυψέλη και με μπαταρία
- Memory
- Διάσταση: 131 x 102 x 18mm
- Βάρος: 88g



Κωδικός	Μοντέλο	Τιμή
085.9310	CITIZEN SDC-805BN	6,5 €

CITIZEN WR-3000 *Waterproof*



Χαρακτηριστικά

- **12 ψήφια** οθόνη 1γραμμη LCD
- Με ηλιάκη κυψέλη και με μπαταρία
- Λειτουργία τετραγωνικής ρίζας
- Υπολογισμός φόρου
- Αυτόματη απενεργοποίηση
- Υπολογισμός περιθωρίου κέρδους
- Λειτουργίες συνολικού αθροίσματος
- Διάσταση: 152Dx105Wx38Hmm
- Βάρος: 187g



Κωδικός	Μοντέλο	Τιμή
085.9334	CITIZEN WR-3000	22 €

CITIZEN CT-555N



Χαρακτηριστικά

- **12 ψήφια** οθόνη 1γραμμη LCD
- Ηλιακή και μπαταρία
- **Έλεγχος & σωστή λειτουργία**
- Λειτουργία αυτόματης αναμονής
- Φορολογική λειτουργία
- Λειτουργία σήμανσης
- Διάσταση: 130Dx129Wx34Hmm
- Βάρος 125g



Κωδικός	Μοντέλο	Τιμή
085.9342	CITIZEN CT-555N	14,50 €

CITIZEN CT-500VII



Χαρακτηριστικά

- **10 ψήφια** οθόνη LCD (**Big Display**)
- Πλήκτρα Ελέγχου και Διόρθωσης
- Λειτουργία ΦΠΑ - Μνήμη
- Με ηλιάκη κυψέλη και με μπαταρία
- Υπολογισμός ποσοστού κέρδους
- Διάσταση: 136x134x28mm
- Βάρος 140g



Πλήκτρο Ελέγχου & Διόρθωσης πράξεων (100 πράξεις)

Κωδικός	Μοντέλο	Τιμή
085.9309	CITIZEN CT-500VII	15,50 €



CITIZEN CDB1601 BK

- **16 ψήφια** οθόνη 1γραμμη LCD
- Με ηλιακή κυψέλη και με μπαταρία
- Δίπλη μνήμη
- Λειτουργία τετραγωνικής ρίζας
- Λειτουργία αυτόματης αναμονής
- Διάσταση: 205D x 155W x 35Hmm
- Βάρος: 189g



Κωδικός	Μοντέλο	Τιμή
085.9306	CITIZEN CDB1601-BK	13,50 €



CITIZEN CMB-801 BK

- **8 ψήφια** οθόνη 1γραμμη LCD
- Με ηλιακή κυψέλη και με μπαταρία
- Λειτουργία τετραγωνικής ρίζας
- Λειτουργία αυτόματης αναμονής
- Διάσταση: 137Dx102Wx31Hmm
- Βάρος: 90g



Κωδικός	Μοντέλο	Τιμή
085.9324	CITIZEN CMB-801 BK	7,50 €



CITIZEN CMB-1001 BK

- **10 ψήφια** οθόνη 1γραμμη LCD
- Με ηλιακή κυψέλη και με μπαταρία
- Λειτουργία τετραγωνικής ρίζας
- Λειτουργία αυτόματης αναμονής
- Διάσταση: 137Dx102Wx31Hmm
- Βάρος: 90g



Κωδικός	Μοντέλο	Τιμή
085.9308	CITIZEN CMB-1001 BK	8,50 €



CITIZEN CMB-1201 BK

- **12 ψήφια** οθόνη 1γραμμη LCD
- Με ηλιακή κυψέλη και με μπαταρία
- Λειτουργία τετραγωνικής ρίζας
- Λειτουργία αυτόματης αναμονής
- Διάσταση: 137Dx102Wx31Hmm
- Βάρος: 90g



Κωδικός	Μοντέλο	Τιμή
085.9335	CITIZEN CMB-1201 BK	9,50 €



CITIZEN ECC-110

Χαρακτηριστικά

- **8 ψηφία** οθόνη LCD (**Big Display**)
- Πλήκτρο %
- Πλήκτρο +/-
- Memory
- Με ηλιακή κυψέλη
- Πλήκτρο τετραγωνικής ρίζας
- Διάσταση: 120 x 72 x 15mm
- Βάρος: 52g



Κωδικός	Μοντέλο	Τιμή
085.9313	CITIZEN ECC-110	8,00 €



CITIZEN ECC-210

Χαρακτηριστικά

- **8 ψηφία** οθόνη LCD (**Big Display**)
- Πλήκτρο %
- Πλήκτρο +/-
- Memory
- Με ηλιακή κυψέλη
- Πλήκτρο τετραγωνικής ρίζας
- Διάσταση: 143 x 102 x 29mm
- Βάρος: 96g



Κωδικός	Μοντέλο	Τιμή
085.9318	CITIZEN ECC-210	12,50 €



CITIZEN ECC-310

Χαρακτηριστικά

- **12 ψηφία** οθόνη (**Big Display**)
- Πλήκτρο τετραγωνικής ρίζας
- Πλήκτρο % , 00, +/- , MU
- Γενικό Σύνολο
- Πλήκτρο Διαγραφή
- Υπολογισμός Root
- Διάσταση: 184x133x34mm
- Βάρος: 183g



Κωδικός	Μοντέλο	Τιμή
085.9307	CITIZEN ECC-310	16,50 €

ECOS:

1= Blue Angel οικολογικό πιστοποιητικό, 2= Solar powered-χωρίς μπαταρίες, δεν χρειάζεται να αλλάξετε τις μπαταρίες
 3= Περιβλήμα κατασκευασμένο από 70% ανακυκλωμένο πλαστικό, 4= Η συσκευασία και οι οδηγίες κατασκευάζονται από ανακυκλωμένα υλικά, 5= Συσκευασία βιοδιασπώμενη

CITIZEN CDC-80 COLOR



Χαρακτηριστικά

- **8 ψήφια** οθόνη (**Big Display**)
- Λειτουργία ΦΠΑ
- Με ηλιακή κυψέλη και με μπαταρία
- Πλήκτρο τετραγωνικής ρίζας
- Υπολογισμός ποσοστού κέρδους
- Διάσταση: 135 x 108 x 24 mm
- Βάρος: 104g



Κωδικός	Μοντέλο	Τιμή
085.9336	CDC-80 BK WB C Μαύρο	14,50 €
085.9333	CDC-80 BL WB C Μπλε	14,50 €
085.9331	CDC-80 RD WB C Κόκκινο	14,50 €
085.9326	CDC-80 WB C Ασημί	12,50 €

CITIZEN CDC 100



Χαρακτηριστικά

- **10 ψήφια** οθόνη (**Big Display**)
- Λειτουργία ΦΠΑ
- Με ηλιακή κυψέλη και με μπαταρία
- Πλήκτρο τετραγωνικής ρίζας
- Διάσταση: 135 x 108 x 24 mm
- Βάρος: 104g



Κωδικός	Μοντέλο	Τιμή
085.9341	CITIZEN CDC-100	13 €

Pocket Calculator

CITIZEN LC-310N



Χαρακτηριστικά

- **8 ψήφια** οθόνη LCD
- Με μπαταρία
- Πλήκτρο τετραγωνικής ρίζας
- Διάσταση: 114 x 69 x 18mm
- Βάρος: 63g



Κωδικός	Μοντέλο	Τιμή
085.9327	CITIZEN LC-310N	5,00 €

CITIZEN CPC 112



Ασημί



Χαρακτηριστικά

- **12 ψήφια** οθόνη
- Λειτουργία ΦΠΑ
- Με ηλιακή κυψέλη και με μπαταρία
- Διάσταση: 120 x 72 x 9 mm
- Βάρος: 52g



Κωδικός	Μοντέλο	Τιμή
085.9319	CPC-112 WB C Ασημί	9 €
085.9311	CPC-112GR WB C Πράσινο	12 €
085.9312	CPC-112OR WB C Πορτοκαλί	12 €
085.9315	CPC-112LB WB C Γαλάζιο	12 €
085.9316	CPC-112PK WB C Ροζ	12 €
085.9329	CPC-112 BL WB C Μπλε	12 €
085.9320	CPC-112 RD WB C Κόκκινο	12 €
085.9321	CPC-112 BK WB C Μαύρο	12 €

Διαθέσιμα χρώματα



CITIZEN SR-270N



Χαρακτηριστικά

- **12 ψήφια** οθόνη 2 γραμμών
- Μπαταρίας / τύπος μπαταρίας GP76A
- Οθόνη LCD, Flat
- Επιστημονικές λειτουργίες: 236
- Αυτόματη απενεργοποίηση
- Μνήμες: 9
- Διάσταση: 80x14x154mm
- Βάρος: 92g



Κωδικός	Μοντέλο	Τιμή
085.9332	CITIZEN SR-270N	15 €

CITIZEN SR-270X



Χαρακτηριστικά

- **14 ψήφια** οθόνη 2 γραμμών
- Οθόνη LCD, Flat
- Με ηλιακή κυψέλη και με μπαταρία
- Τύπος μπαταρίας GP76A
- Επιστημονικές λειτουργίες: 274
- Αυτόματη απενεργοποίηση
- Μνήμες: 9
- Διάσταση: 84x20x165 mm
- Βάρος: 133g



Κωδικός	Μοντέλο	Τιμή
085.9330	CITIZEN SR-270X	24 €

Αναλώμα και άλλα...

Κάρτα Παρουσίας Max-Cobra-Puma



Μηνιαία κάρτα εργασίας για MAX ER-1100, 1500, 2200, 3100, 2500
Συσκευασία 100 τεμαχίων

Τιμή: 0,22 €

Μελανοταινίες



ΜΕΛΑΝΟΤΑΙΝΙΑ MAX

Μελανοταινία για ρολόι παρουσίας MAX ER 1100, 2100

Τιμή: 29,00 €

ΜΕΛΑΝΟΤΑΙΝΙΑ COBRA-PUMA

Μελανοταινία για ρολόι παρουσίας COBRA και PUMA

Τιμή: 17,00 €

Μελανοταινία αριθμομηχανής



Κωδικός: 085.9317

Μελανοταινία αριθμομηχανής GR-24 RED/BLACK (Logos 902)

Τιμή: 4,00 €

Ταμπόν αριθμομηχανής



Κωδικός: 085.9323

Ταμπόν αριθμομηχανής IR-40 BLACK (Summa 301)

Τιμή: 4,50 €

Κωδικός: 085.9322

Ταμπόν αριθμομηχανής IR-40T RED/BLACK (CX-123N-CX32N)

Τιμή: 4,50 €

Καρτελοθήκες πλαστικές



Καρτελοθήκη MAX 15 θέσεων, δυνατότητα επιτοίχιας εγκατάστασης

Τιμή: 40,00 €

Καρτελοθήκη MAX 25 θέσεων, δυνατότητα επιτοίχιας εγκατάστασης

Τιμή: 50,00 €

ΣΥΜΒΟΛΑ ΤΙΜΟΚΑΤΑΛΟΓΟΥ



Κατασκευασμένο σύμφωνα με τους κανονισμούς της Ευρωπαϊκής Ένωσης



Κατασκευή εξ' ολοκλήρου ανοξείδωτη



Προϊόν κατάλληλο για άμεση επαφή με τρόφιμα



Αδιάβροχο προϊόν



Πιστοποίηση για εμπορική συναλλαγή



Πιστοποίηση ασφάλειας προϊόντων με τις βασικές απαιτήσεις των εφαρμόσιμων οδηγιών της Ευρωπαϊκής Κοινότητας (ΕΚ)



Πιστοποίηση RoHS περιορίζει την χρήση 6 επικίνδυνων υλικών για την κατασκευή ή χρησιμοποίηση αυτών σε ηλεκτρικές και ηλεκτρονικές συσκευές.



Προσβάσιμτητα και για ανθρώπους με κινητικά προβλήματα



Πιστοποίηση της Κίνας, σήμα ασφαλείας για πολλά προϊόντα που εισάγονται, πωλούνται ή χρησιμοποιούνται στην κινεζική αγορά.



ΚΑΡΑΦΥΛΛΗΣ Α.Ε

ΣΥΣΤΗΜΑΤΑ ΠΛΗΡΟΦΟΡΙΚΗΣ & ΕΞΟΠΛΙΣΜΟΣ ΕΠΕΞΕΡΓΑΣΙΑΣ ΤΡΟΦΙΜΩΝ

Έδρα: Αγίας Παρασκευής 10, Περιστέρι Τ.Κ. 12132
Τηλ.κέντρο: 210 5778260-3, Fax: 210 5754285, email: sales@ics.gr

Υπ/μα Βορείου Ελλάδος: Νικοπόλεως 10 & Ασκληπιού, Πολίχνη Τ.Κ. 56430
Θεσσαλονίκη, Τηλ.: 2310 614212, email: salesng@ics.gr

www.ics.gr • www.amersec.gr • www.icsfm.gr